

PROFILPLAST

made
in
germany

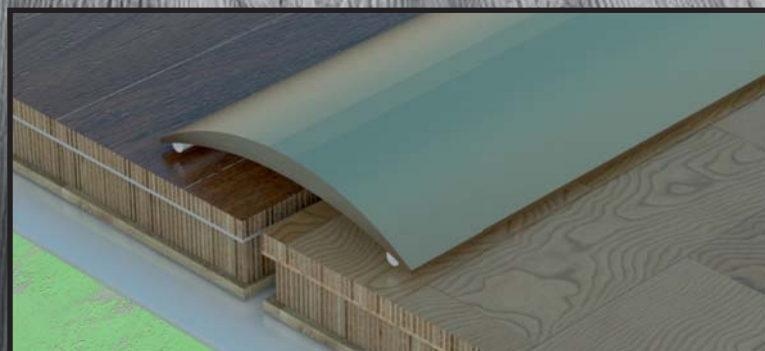

soklové lišty, podlahové profily a schodové hrany



„ŘÍKÁ SE, ŽE PRVNÍ KROK JE NEJTĚŽŠÍ.
NA ZAČÁTKU JE VÁŠ NÁPAD, MYŠLENKA
A TOUHA PO VLASTNÍ SKVĚLE VYPADAJÍCÍ
PODLAZE.
A NA KONCI JE DO DETAILU PROMYŠLENÁ
A PROVEDENÁ VAŠE PŘEDSTAVA“

BOLTA – poslední krok k dokonalosti Vaší podlahy



KOBERCOVKY



KOVOVÉ LIŠTĚ



LIŠTĚ NA KABEL



DOPLŇKY



NA SCHODY



OSTATNÍ LIŠTĚ



každá místnost má svůj příběh.....

10 456 - pro vedení kabelu

viz. str. 16



věci a lidé kolem nás nás činí šťastnějšími

25 560 - lišta HSL 60

viz. str. 14



dotknout se dokonalosti

25 530 - kobercová lišta

viz. str. 18



aby prostor kolem Vás byl krásnější.....

25 669 - design planken profil

viz. str. 15

Barvy	10560	25560
0101 bílá	■	■
1168 ledově bílá	■	■
1587 bílo-šedá	■	
1236 světle šedá	■	
8740 stříbrná	■	■
8781 alpaka	■	
0107 šedá	■	■
0272 světle béžová	■	
0295 béžová	■	
7043 basalt	■	
0525 hnědá	■	
5287 espresso	■	
1594 černá	■	■

Balení 25 ks á 4 m = 100 m pro 10560
40 ks á 2,5 m = 100 m pro 25560

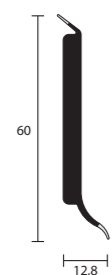

42,10
Kč/bm bez DPH

Položka 10560/25560
HSL 60 PROJEKT

Barvy	10560	25560
8735 dub rustik	■	■
8742 ikarus	■	
8743 čoko-wenge	■	■
8747 paduk	■	■
8748 kastanie	■	■
8749 dub mořský	■	■
9101 bílá		■
8807 landhaus		■
8806 smrk sitka		■
8777 bomanga		■
8778 tanne antik		■

Balení 25 ks á 4 m = 100 m pro 10560
20 ks á 2,5 m = 50 m pro 25560

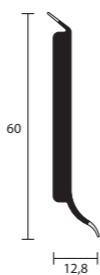

Položka 10560/25560
HSL 60 DESIGN

48,70
Kč/bm bez DPH

Barvy	10575
0101 bílá	■
0107 šedá	■
1236 světle šedá	■
1594 černá	■

Balení 25 ks á 4 m = 100 m

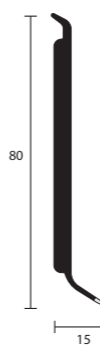

75,90
Kč/bm bez DPH

Položka 10575
HSL 80

Barvy	10590
0101 bílá	■
0107 šedá	■
1236 světle šedá	■
1594 černá	■

Balení 25 ks á 4 m = 100 m

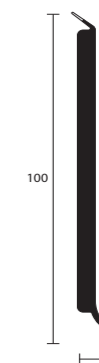

Položka 10590
HSL 100

108,30
Kč/bm bez DPH

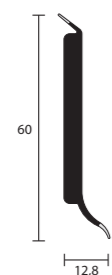

48,70
Kč/bm bez DPH

Položka 10560/25560
HSL 60



Komponenty pro 10560/25560

Barvy	0107	0272	0101
šedá	šedá	béžová	bílá
8538	8662	1236	
dub	javor	světl. šedá	
8661	8740	8695	
buk	stříbrná	wenge	
1594	8619	8702	
černá	buk výběr	ořech tmavý	

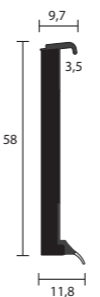

60,50
Kč/bm bez DPH

Položka 10669/25669
PSL 58 / PSL 58 F

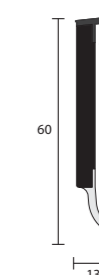

Položka 10660
MULTI-SL 60

60,50
Kč/bm bez DPH

Barvy	10560	25560
8662 javor	■	■
8699 borovice	■	■
8703 buk rustik	■	■
8619 buk výběr	■	■
8661 buk	■	■
8538 dub	■	■
8628 třešeň divoká	■	■
8832 dub kanada	■	■
8828 robinie	■	■
8829 hruška divoká	■	■
8824 platan	■	■
8825 dub zlatý	■	■
8702 ořech	■	■
8695 wenge	■	■
8788 dub kouřový	■	■
8786 cherry	■	■
8785 buk tender	■	■
0074 perlově šedá	■	■

Balení 25 ks á 4 m = 100 m pro 10560
40 ks á 2,5 m = 100 m pro 25560

22,00
Kč/ks bez DPH

13,30
Kč/ks bez DPH

Rohy a kouty	10560	25560
22842 Vnitřní roh	■	■
22843 Vnější roh	■	■

Balení Balení po 50ks
jedné barvy

Ukončení	10560	25560
22844 Ukončení levé	■	■
22845 Ukončení pravé	■	■

Balení Balení po 50ks
jedné barvy

Barvy	10669	25669	měkký nos	
0101 bílá	■	■	transparentní	
0865 stříbrná	■	■		
0272 světle béžová	■	■		
0880 šampaň	■	■		
0107 šedá	■	■		
0899 bronzová	■	■		
5309 mocca hnědá	■	■		
1594 černá	■	■		
9880 šampaň	■	■		barevný
9865 stříbrná	■	■		
9101 bílá	■	■		

Balení 25 ks á 4 m = 100 m pro 10669
20 ks á 2,5 m = 50 m pro 25669

Barvy	10660
0101 bílá	■
0107 šedá	■
1236 světle šedá	■
0865 stříbrná	■
1594 černá	■
8619 buk výběr	■
8538 dub	■

Balení 30 ks á 4 m = 120 m

Barvy	10421	10521
0101 bílá	■	
0107 šedá	■	
0111 černá	■	
0295 béžová	■	
1236 světle šedá	■	
0068 buk		■
Balení	25 ks á 4,00 m = 100 m	

přichytný systém k liště, viz. str. 31

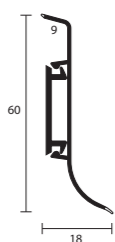

42,80
Kč/bm bez DPH



Položka 10421/10521
KSL 60

Barvy	10456
8695 wenge	■
4305 popelavá	■
0034 dub	■
0087 javor	■
8636 buk zlatý	■
0101 bílá	■
8602 dub light	■
8729 dub canyon	■
8600 dub fort	■
0551 dub světlý	■
0552 dub sibiřský	■
4295 pinie	■
0553 dub canum	■
0545 exotick	■
8729 dub calvados	■
0020 třešeň	■
0040 ořech	■
3131 oliva	■
Balení	20 ks á 2,50 m = 50 m



Položka 10456
KSL 50

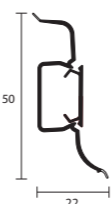

37,20
Kč/bm bez DPH

PŘÍSLUŠENSTVÍ PRO LIŠTU 10456



Ukončení levé
22717

Vnitřní roh
22715

Vnější roh
22716

Ukončení pravé
22718

Komponenty

- 22715 Vnitřní roh
- 22716 Vnější roh
- 22717 Ukončení levé
- 22718 Ukončení pravé

Barvy

- 22715 Vnitřní roh
- 22716 Vnější roh

Dostupné ve všech barvách lišt

22719 SPOJKA

Balení Balení po 50ks jedné barvy/ v roce 2016 přechod na balení po 20ks

- 22717 Ukončení levé
- 22718 Ukončení pravé
- 22719 SPOJKA

18,80
Kč/ks bez DPH

14,30
Kč/ks bez DPH



Barvy	10387	25387
0101 bílá	■	■
0030 dub	■	
0107 šedá	■	■
0865 stříbrná	■	■
8542 buk	■	
9002 šedo-bílá	■	
Balení	25 ks á 4,0 m = 100 m pro 10387 40 ks á 2,5 m = 100 m pro 25387	

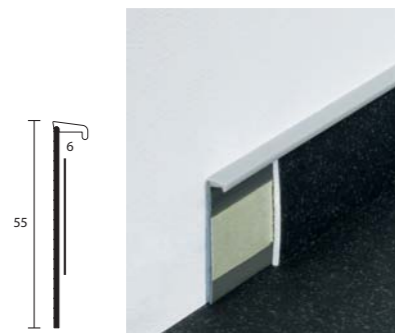

25,00
Kč/bm bez DPH

Položka 10387/25387
TSL 55/6

Barvy	25430
0101 bílá	■
0272 béžová	■
0525 hnědá	■
2160 parketová	■
8542 buk	■
Balení	40 ks á 2,5 m = 100 m



Položka 25430
TSL 55/7

23,50
Kč/bm bez DPH



23,50
Kč/bm bez DPH

Položka 25530
TSL 50 PP

Barvy	25530
0101 bílá	■
Balení	40 ks á 2,5 m = 100 m



Položka 10482,
25482/25484
TSL 55/9

34,80
Kč/bm bez DPH

Barvy	10482	25482	25484
0101 bílá	■	■	
0111 černá		■	
1342 šedá		■	
0865 stříbrná		■	
0525 hnědá		■	
8542 buk			■
8658 javor			■
0074 perlově šedá			■
8748 kaštan			■
Balení	25482 - 40 ks á 2,5 m = 100 m 25484 - 40 ks á 2,5 m = 100 m 10482 - 25 ks á 4,0 m = 100 m		

PŘÍSLUŠENSTVÍ PRO LIŠTY 25430 a 25530

14,30
Kč/ks bez DPH

Rohy	25430	25530
22885 Vnitřní roh	■	■
22886 Vnější roh	■	■
Barvy	jen v bílé barvě	
Balení	100 ks jedné barvy	



Barvy	10271
0101 bílá	■
0107 šedá	■
0111 černá	■
0272 světle béžová	■
0525 tmavě hnědá	■
1560 světle šedá	■
1562 svítivě šedá	■
2366 béžová	■
2367 světle béžová	■
5271 hnědá	■
5272 světle hnědá	■

Balení 2 role á 50 m = 100 m

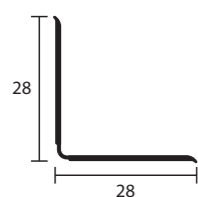

18,90
Kč/bm bez DPH



Položka 10271
WSL 28/28

Barvy	17271
0101 bílá	■
0525 tmavě hnědá	■
1560 světle šedá	■
2366 béžová	■
2367 světle béžová	■

Balení 2 role á 50 m = 100 m

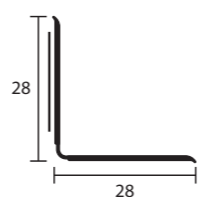

21,70
Kč/bm bez DPH



Položka 17271
WSL 28/28 (samolep.)

Barvy	10310
0101 bílá	■
0107 šedá	■
0111 černá	■
0272 světle béžová	■
0525 hnědá	■
2160 parketová	■
1236 světle šedá	■
0295 béžová	■
2161 světle hnědá	■
0711 světle modrá	■
0194 modro-šedá	■
0675 modro-zelená	■
0714 námořní modř	■
5189 olivově hnědá	■
0712 modrá	■
0275 taupe	■

Barvy	10510
0074 perlově šedá	■
8585 javor	■
0091 borovice	■
0030 dub	■
8509 světlý buk	■
0042 buk	■
0031 ořech	■

Balení 2 role á 50 m = 100 m

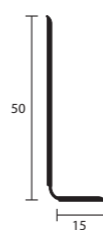

21,00
Kč/bm bez DPH



Položka 10310/10510
WSL 50/15

Barvy	10333
0107 šedá	■
0111 černá	■
0295 béžová	■
0525 hnědá	■
2160 parketová	■
1236 světle šedá	■

Balení 1 role á 50 m = 50 m

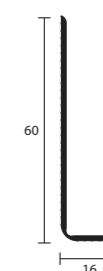

40,70
Kč/bm bez DPH



Položka 10333
WSL 60/16

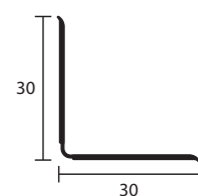

19,50
Kč/bm bez DPH



Položka 10271
WSL 30/30

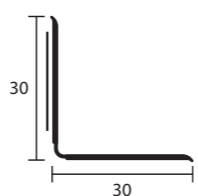

21,70
Kč/bm bez DPH



Položka 17271
WSL 30/30 (samolep.)

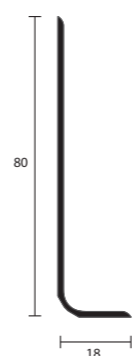

54,60
Kč/bm bez DPH



Položka 10335
WSL 80/18

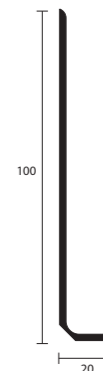

105,10
Kč/bm bez DPH



Položka 10340
WSL 100/20

Barvy	10271
0020 třešeň	■
0030 dub	■
0031 ořech	■
0042 buk	■
0074 perlově šedá	■
0091 borovice	■
8585 javor	■
8509 buk světlý	■

Balení 2 role á 50 m = 100 m

Barvy	17271
0031 ořech	■
0042 buk	■
8509 buk světlý	■

Balení 2 role á 50 m = 100 m

Barvy	10335
0107 šedá	■
0111 černá	■
0295 béžová	■
0525 hnědá	■

Balení 1 role á 50 m = 50 m

Barvy	10340
0107 šedá	■
0111 černá	■
0295 béžová	■
0525 hnědá	■

Balení 1 role á 50 m = 50 m

Barvy	24885
0101 bílá	■
0107 šedá	■
Balení	40 ks á 2,50 m = 100 m

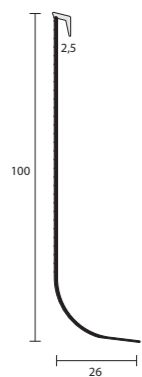

55,00
Kč/bm bez DPH

Položka 24885
HART-PVC 2,5
FABION

Barvy	10883
0101 bílá	■
Balení	25 ks á 4,0 m = 100 m

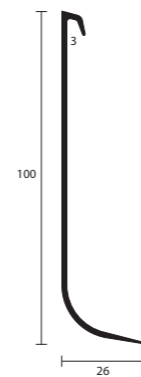

55,00
Kč/bm bez DPH

Položka 10883
HART-PVC 3
FABION

Typ	20000 16/16
0111 černá	■
Balení	20 ks á 2,5 m = 50 m 2 role á 30 m = 60 m

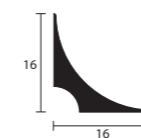

17,10
Kč/bm bez DPH



Položka 20000/20299
Položka 20399/20400
WEICH-PVC
FABION

Typ	20299 20/20
0111 černá	■
Balení	20 ks á 2,5 m = 50 m

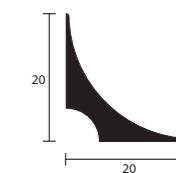

18,10
Kč/bm bez DPH

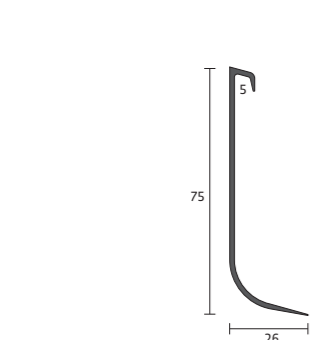

55,00
Kč/bm bez DPH

Položka 10683
HART-PVC 5
FABION

Barvy	10683
0101 bílá	■
Balení	25 ks á 4,0 m = 100 m

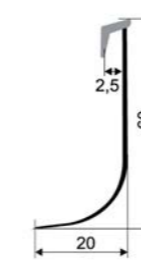

55,00
Kč/bm bez DPH

Položka 24886
HART-PVC 5
FABION

Barvy	24886
0101 bílá	■
Balení	40 ks á 2,5 m = 100 m

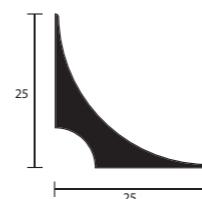

22,00
Kč/bm bez DPH

Typ	20339 25/25
0111 černá	■
Balení	3 role á 25 m = 75 m

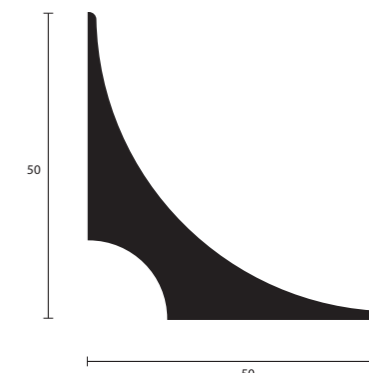

81,70
Kč/bm bez DPH

Typ	20400 50/50
0111 černá	■
Balení	10 ks á 2,5 m = 25 m

Barvy	20334
0101 bílá	■
8017 čokoládová	■
1236 světle šedá	■
2446 šedo-béžová	■
0111 černá	■
0107 šedá	■
0295 béžová	■
0525 hnědá	■
2447 okrová	■
Balení	25 ks á 4,0 m = 100 m

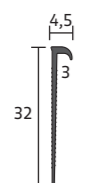

37,90
Kč/bm bez DPH

Položka 20334
AL 32/3

Barvy	20333
0101 bílá	■
0107 šedá	■
0111 černá	■
0295 béžová	■
Balení	25 ks á 4,0 m = 100 m

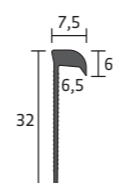

49,80
Kč/bm bez DPH

Položka 20333
AL 32/6,5

Barvy	25918
0295 béžová	■
0119 šedá	■
0525 hnědá	■
Balení	10 ks á 0,90 m = 9 m

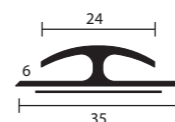

72,10
Kč/bm bez DPH

Položka 25918
EFS 24/35/6 SK
přechodový profil

Barvy	25957
0295 béžová	■
0119 šedá	■
0525 hnědá	■
Balení	10 ks á 0,90 m = 9 m

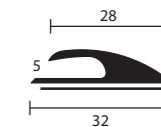

76,10
Kč/bm bez DPH

Položka 25957
EFS 28/32/5 SK
ukončovací profil

Položka 20311

Položka 25700

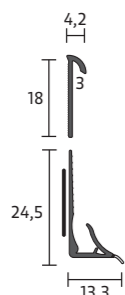

39,60
Kč/bm bez DPH

Položka 25700/20311
SSP 24,5/AL 18

Barvy	25700	20311
0101 bílá	■	■
0880 šampaň	■	■
0813 stříbrná	■	
1236 světle šedá		■
2446 šedo-béžová		■
2447 okrová		■
8017 čokoládová		■
Balení	40 ks á 2,50 m = 100 m	

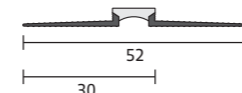

Položka 32623
FP 52

35,70
Kč/bm bez DPH

Barvy	32623
0295 béžová	■
0111 černá	■
0873 stříbrná	■
Balení	40 ks á 2,50 m = 100 m

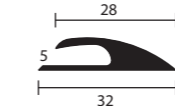

63,20 Kč/bm
bez DPH

Položka 19357
EFS 28/32/5
ukončovací profil

Barvy	19357
0111 černá	■
0295 béžová	■
Balení	1 role á 25 m

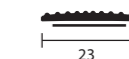

45,80
Kč/bm bez DPH

Položka 20118
GS 23 SK
protiskluzný proužek

Barvy	20118
0111 černá	■
Balení	2 role á 50 m = 100 m

Barvy		20106
0111 černá		■
Balení	4 role á 25 m = 100 m	



77,00
Kč/bm bez DPH

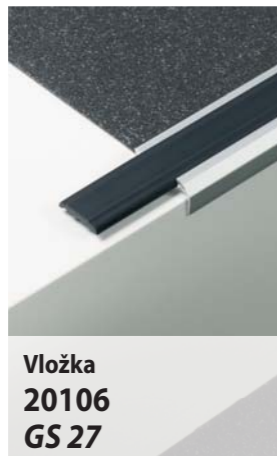

Vložka
20106
GS 27

Barvy		30230
0101 bílá		■
Balení	15 ks á 2,60 m = 39 m	

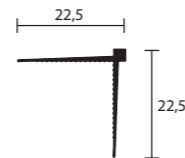

28,90
Kč/bm bez DPH



Roh pro tapety
30230
TEP 22

Barvy		51126
2865 bílá		■
2809 stříbrná		■
2825 hnědá		■
2834 křopenatá		■
Balení	10 ks á 2,40 m = 24 m	

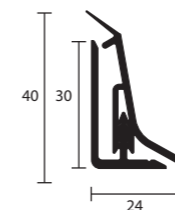

155,50
Kč/bm bez DPH



Položka 51126
KL 40

Barvy		24383	24583
0295 béžová		■	
1236 světle šedá		■	
0018 buk světlý			■
0030 dub			■
Balení	2 role á 50 m = 100 m		

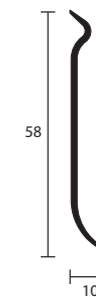

40,30
Kč/bm bez DPH



Položka
24383/24583
HSL 58

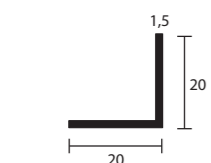

40,50
Kč/bm bez DPH



Ochranný profil
30121
WL 20/20

Barvy		30121
0101 bílá		■
Balení	20 ks á 2,50 m = 50 m	



27,00
Kč/bm bez DPH

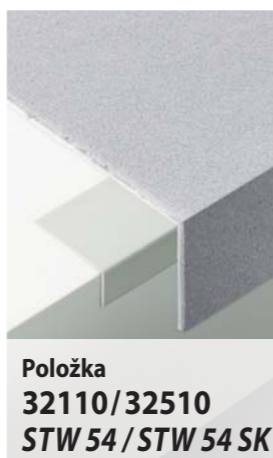

Položka
32110/32510
STW 54 / STW 54 SK

32,40
Kč/bm bez DPH

Barvy		32110	32510
směsná barvy		■	■
Balení	30 ks á 2,70 m = 81 m		

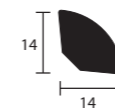

32,60
Kč/bm bez DPH



Položka 25585
VST 14

Barvy		25585
0101 bílá		■
Balení	20 ks á 2,50 m = 50 m	

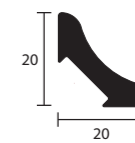

37,40
Kč/bm bez DPH



Položka 25586
VST 20

Barvy		25586
0101 bílá		■
Balení	20 ks á 2,50 m = 50 m	

Barvy	13389
0111 černá	■
0107 šedá	■
0295 béžová	■
0525 hnědá	■
Balení	20 ks á 2,50 m = 50 m

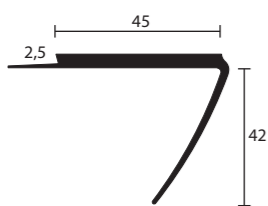

100,50
Kč/bm bez DPH

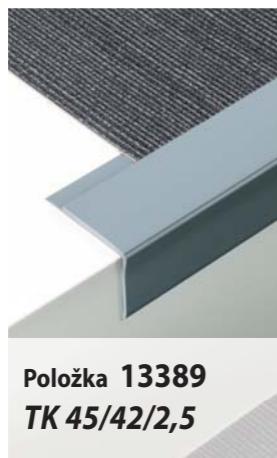

Položka 13389
TK 45/42/2,5

Barvy	13364
0111 černá	■
0107 šedá	■
0295 béžová	■
0525 hnědá	■
Balení	20 ks á 2,50 m = 50 m

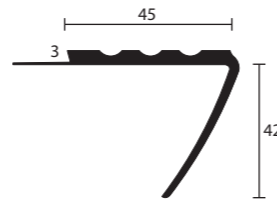

92,80
Kč/bm bez DPH



Položka 13364
TK 45/42/3

Barvy	13353
0111 černá	■
0525 hnědá	■
Balení	20 ks á 2,50 m = 50 m

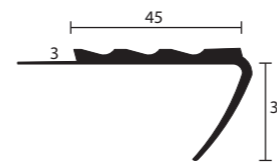

88,50
Kč/bm bez DPH



Položka 13353
TK 45/30/3

Barvy	19397
0111 černá	■
0107 šedá	■
0295 béžová	■
0525 hnědá	■
Balení	20 ks á 2,50 m = 50 m

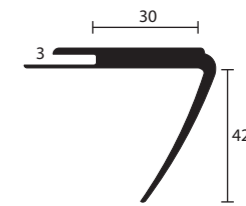

131,40
Kč/bm bez DPH



Položka 19397
TEK 30/42/3

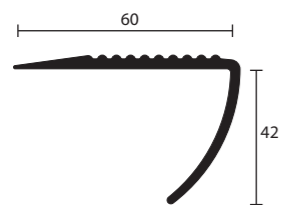

111,20
Kč/bm bez DPH



Položka 13420
TK 60/42

Barvy	13420
0107 šedá	■
0111 černá	■
0525 hnědá	■
Balení	20 ks á 2,50 m = 50 m



Položka 13385
TK 40/25/2

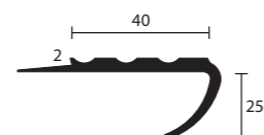

83,80
Kč/bm bez DPH

Barvy	13385
0111 černá	■
0107 šedá	■
0295 béžová	■
0525 hnědá	■
Balení	20 ks á 2,50 m = 50 m

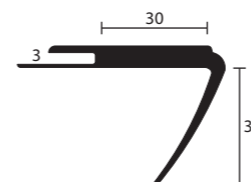

136,30
Kč/bm bez DPH



Položka 19392
TEK 30/35/3

Barvy	19392
0111 černá	■
0107 šedá	■
0295 béžová	■
Balení	20 ks á 2,50 m = 50 m



Položka 19404
TEK 28/40/5,5

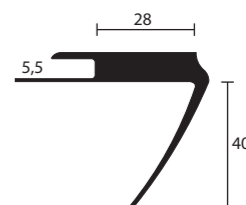

191,00
Kč/bm bez DPH

Barvy	19404
0107 šedá	■
0111 černá	■
Balení	20 ks á 2,50 m = 50 m

Informace:

Raznice pro vytvoření rohů a koutů beze spár. Vhodná pro všechny profily s plastovým pevným jádrem, katalog strana 14+15

Na přání můžeme raznici zapůjčit nebo dodat za velmi výhodnou cenu.



**Položka 22 200
SOKLOVÁ RAZNICE**

6 180,00
Kč/ks bez DPH - PEVNÁ CENA

Informace:

Nůžky na zkracování lišt s dlouhým nožem a nástavcem pro jednoduché vytvoření 90°



**Položka 22 205
NŮŽKY NA PROFILY**

1 542,20
Kč/ks bez DPH - PEVNÁ CENA

Informace:

Tradiční kvalitní akrylátová oboustranná lepicí páska pro široké použití. Použitý materiál má vysoce efektivní lepicí schopnost, mřížka zajišťuje perfektní stabilitu spoje. K lepení koberce, soklových lišt a profilů na stěny.

Balení	8 rolí á 50 m = 400 m
--------	-----------------------



**Položka 22601-0035
AKRYLÁTOVÁ
LEPÍCÍ PÁSKA
MULTI POWER
TACK 35 mm**
Zvýšená lepicí schopnost
480g/m²

688,50
Kč/role bez DPH

Informace:

Tradiční kvalitní akrylátová oboustranná lepicí páska pro široké použití. Použitý materiál má kvalitní lepicí schopnost, mřížka zajišťuje perfektní stabilitu spoje. K lepení koberců a kobercových proužků na stěnu.

Balení	8 rolí á 50 m = 400 m
--------	-----------------------



**Položka 22601-0040
AKRYLÁTOVÁ
LEPÍCÍ PÁSKA
MULTI POWER
TACK 40 mm**
Lepicí schopnost 230g/m²

546,40
Kč/role bez DPH



**Položka 22 210
ŘEZAČKA
PROUŽKŮ PRO
LIŠTU 25669**

1 320,00
Kč/ks bez DPH - PEVNÁ CENA

Informace:

Speciálně upravená řezačka proužků pro lišty (25669 + 10669) na vkládání vinylových pásek. Řezačka díky speciální vymezovací hraně, dokáže vytvořit jednoduše a přesně (bez použití měření) proužek připravený k vlepění do lišty.

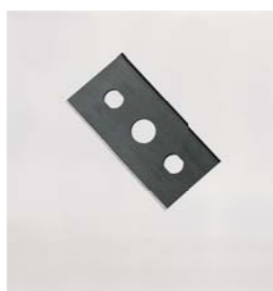

**Položka 22210-0005
NÁHRADNÍ BŘIT
DO ŘEZÁKU 22210**

75,00
Kč/balení bez DPH - PEVNÁ CENA

Informace:

Balení	5 ks
--------	------

Informace:

Balení	hmoždinky: 1 000 ks hřebíčky: 1 500 ks
--------	---



**Položka 22 025+26
ŠROUBKY A
HMOŽDINKY PRO
LIŠTU 10421 + 10521**



**Položka 10422
PŘÍCHYTNÝ PROFIL
PRO LIŠTU 10421 +
10521**

24,50
Kč/ks bez DPH

Informace:

Balení	25 ks á 4 m = 100 m
--------	---------------------

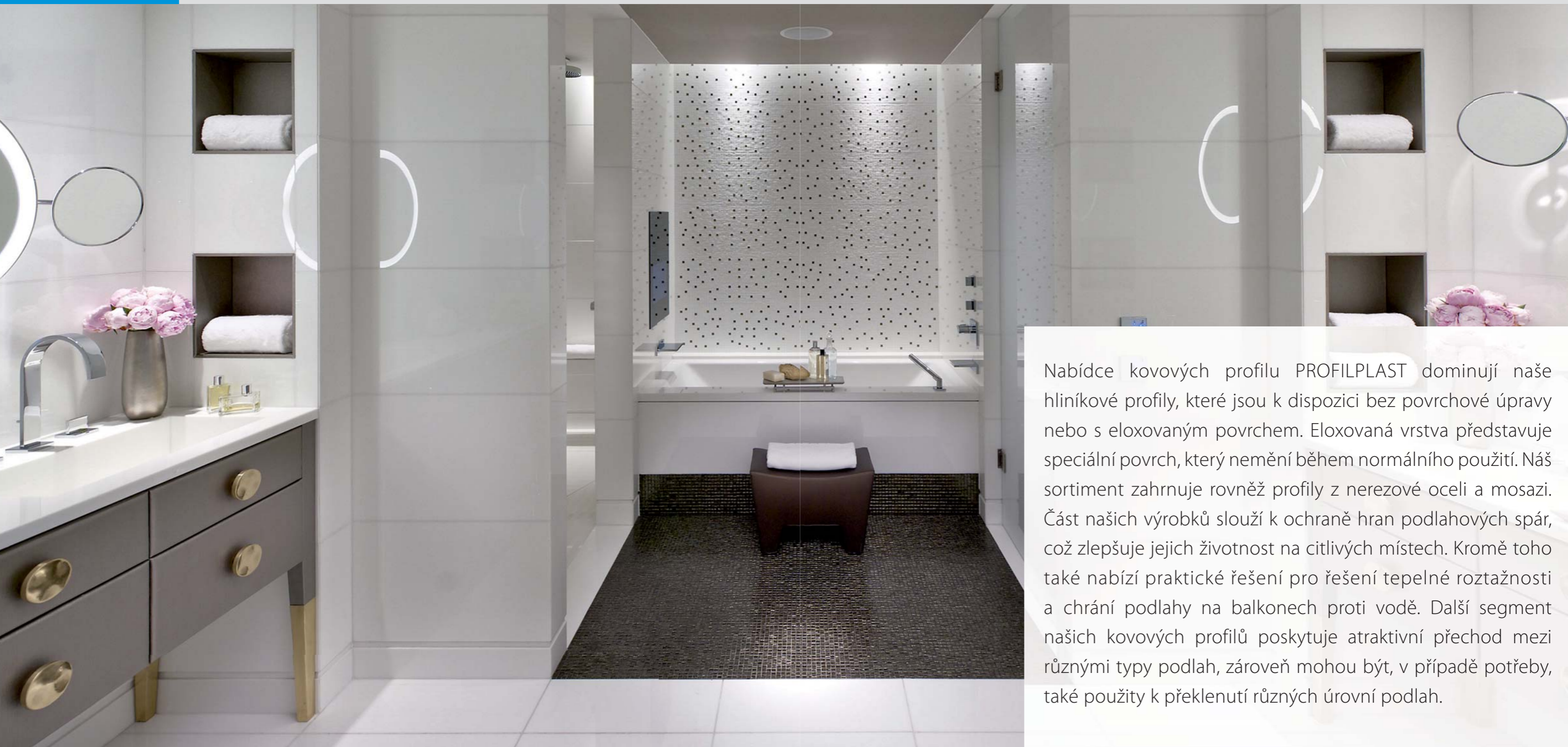

Nabídce kovových profilů PROFILPLAST dominují naše hliníkové profily, které jsou k dispozici bez povrchové úpravy nebo s eloxovaným povrchem. Eloxovaná vrstva představuje speciální povrch, který nemění během normálního použití. Náš sortiment zahrnuje rovněž profily z nerezové oceli a mosazi. Část našich výrobků slouží k ochraně hran podlahových spár, což zlepšuje jejich životnost na citlivých místech. Kromě toho také nabízí praktické řešení pro řešení tepelné roztažnosti a chrání podlahy na balkonech proti vodě. Další segment našich kovových profilů poskytuje atraktivní přechod mezi různými typy podlah, zároveň mohou být, v případě potřeby, také použity k překlenutí různých úrovní podlah.

KOVÉ PROFILY

Struktura čísla sortimentu:

Naše čísla se skládají z 9 místného kódu. Prvních pět číslic označuje druh výrobku, následující 2 čísla označují délku profilu, poslední 2 čísla označují barvu povrchu.

45106	/ 25	/ 01
číslo sortimentu	délka	barva

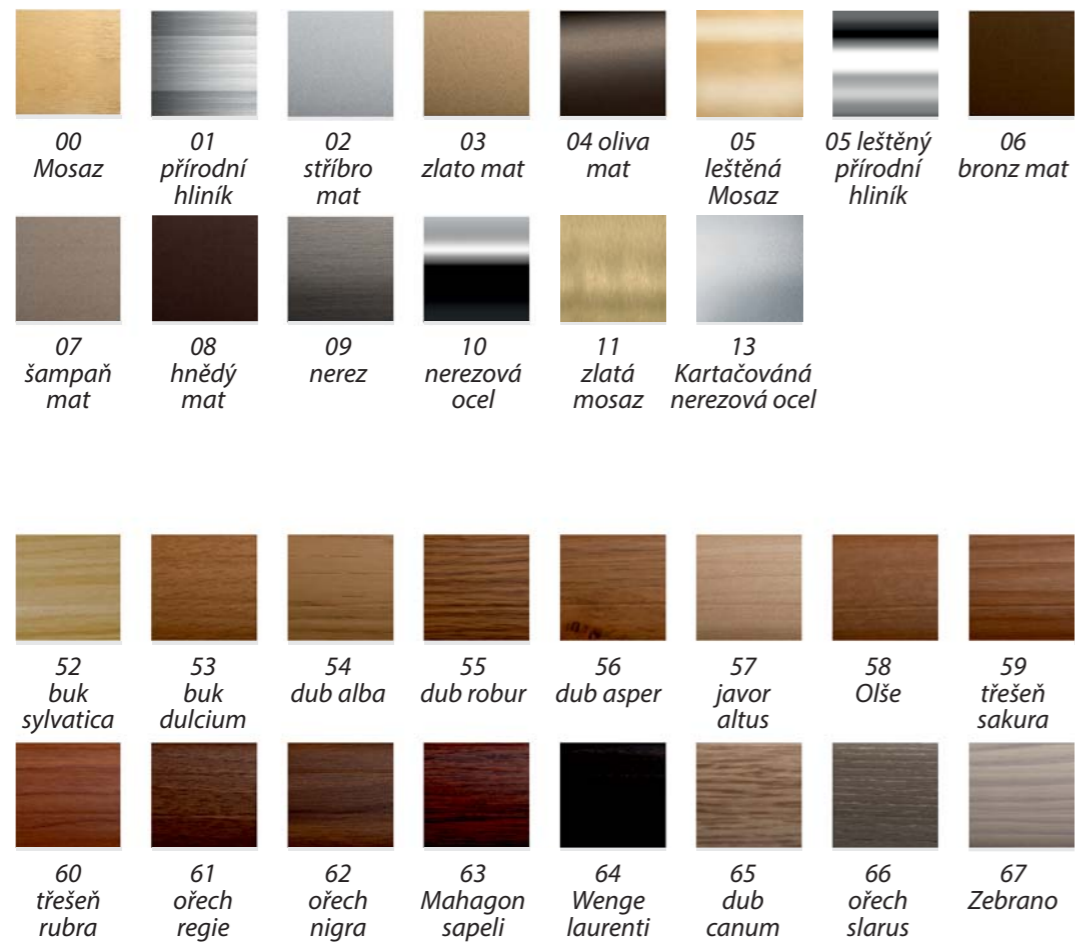

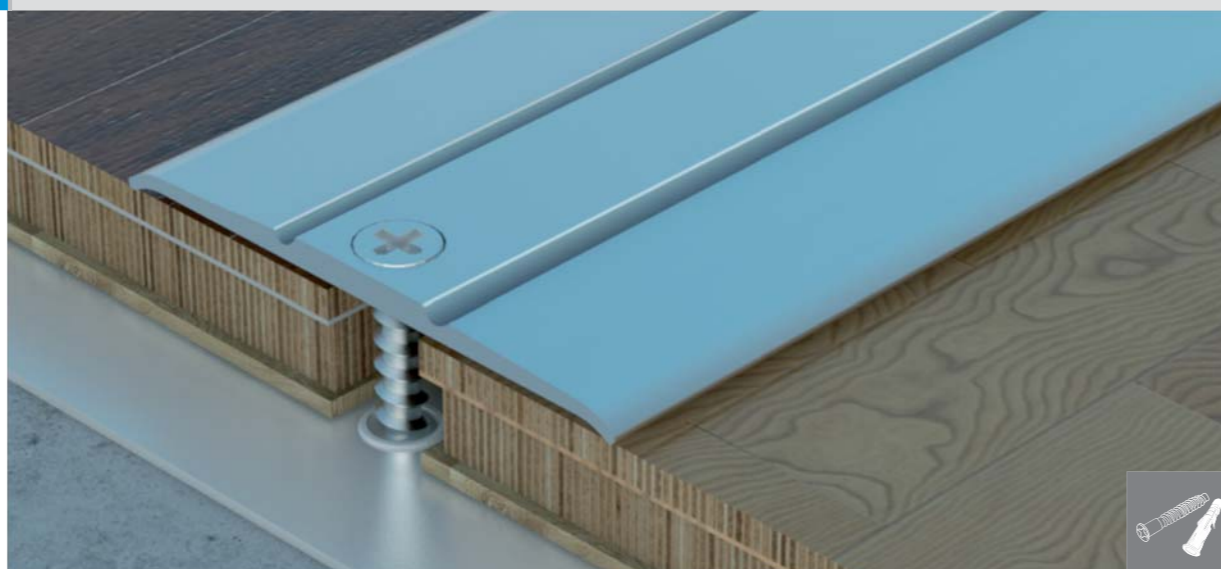

Číslo sortimentu	Název dekoru	Rozměr (mm)	Délka (m)	Balení	Cena (Kč/bm)
45445	2702	stříbrný mat	38	1 ks/balení	147,20
	2703	zlatý mat			
	2706	bronz mat			
	2707	šampaň mat			

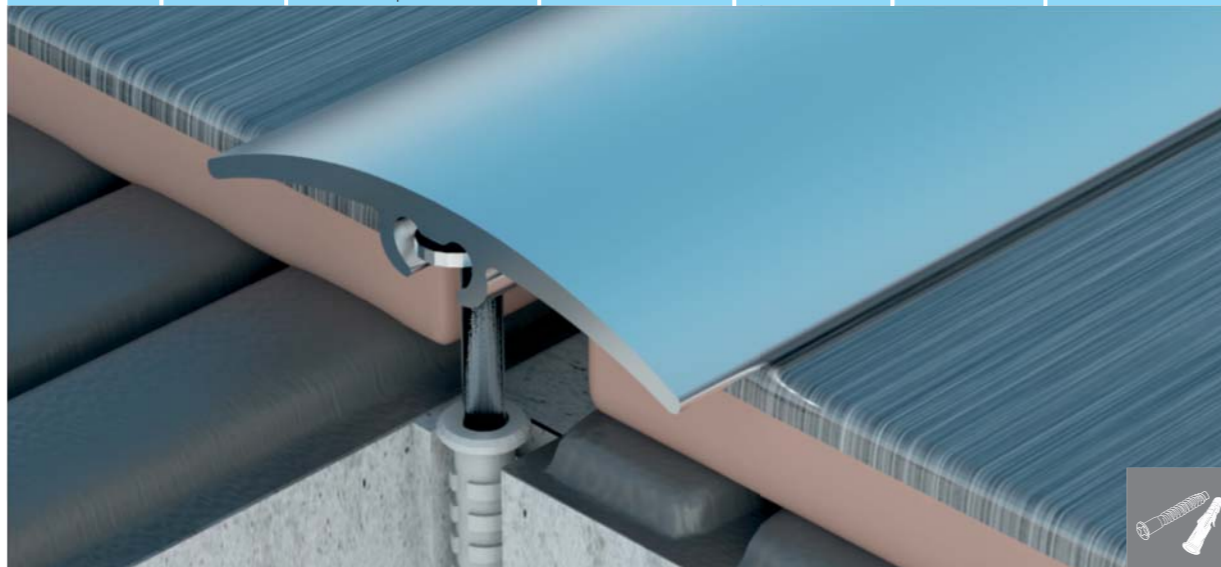

Číslo sortimentu	Název dekoru	Rozměr (mm)	Délka (m)	Balení	Cena (Kč/bm)
45465	0902	stříbrný mat	32	1 ks/balení	48,30
	0903	zlatý mat			
	0906	bronz mat			
	0907	šampaň mat	2,7		130,50
	2702	stříbrný mat			
	2703	zlatý mat			
45466	2706	bronz mat	40	1 ks/balení	57,50
	2707	šampaň mat			
	0902	stříbrný mat			
	0903	zlatý mat	2,7		155,50
	0906	bronz mat			
	0907	šampaň mat			

Přechodový profil plochý vrtaný, hliník

Přechodový profil se skrytým kotvením, hliník

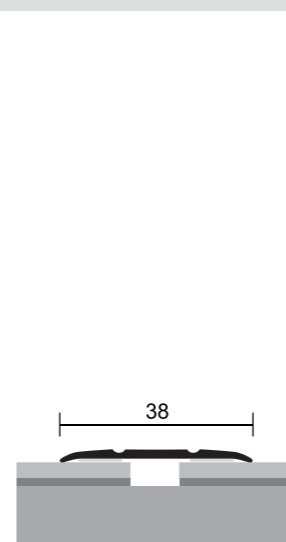

Přechodový profil plochý samolepicí, hliník

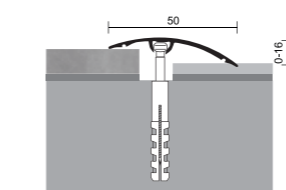

Přechodový profil se skrytým kotvením, hliník

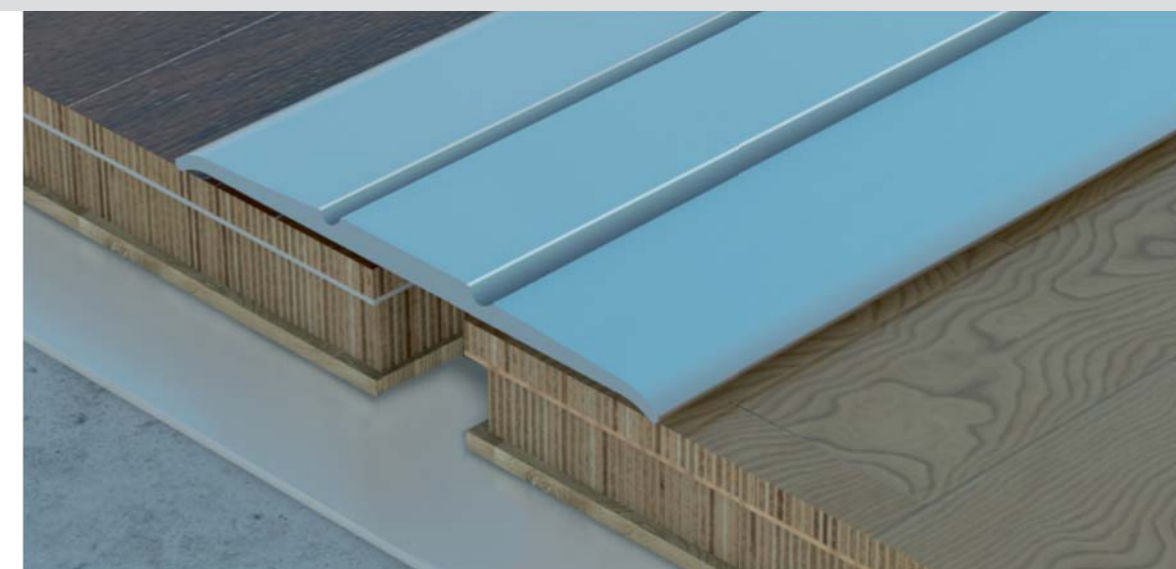

Číslo sortimentu	Název dekoru	Rozměr (mm)	Délka (m)	Balení	Cena (Kč/bm)
45425	0902	stříbrný mat	38	1 ks/balení	45,70
	0903	zlatý mat			
	0906	bronz mat			
	0907	šampaň mat			
	2702	stříbrný mat	2,7		124,90
	2703	zlatý mat			
	2706	bronz mat			
	2707	šampaň mat			



Číslo sortimentu	Název dekoru	Rozměr (mm)	Délka (m)	Balení	Cena (Kč/bm)
45467	0902	stříbrný mat	50	1 ks/balení	63,30
	0903	zlatý mat			
	0906	bronz mat			
	0907	šampaň mat	2,7		171,00
	2702	stříbrný mat			
	2703	zlatý mat			
2706	bronz mat	40	1 ks/balení	171,00	
2707	šampaň mat				

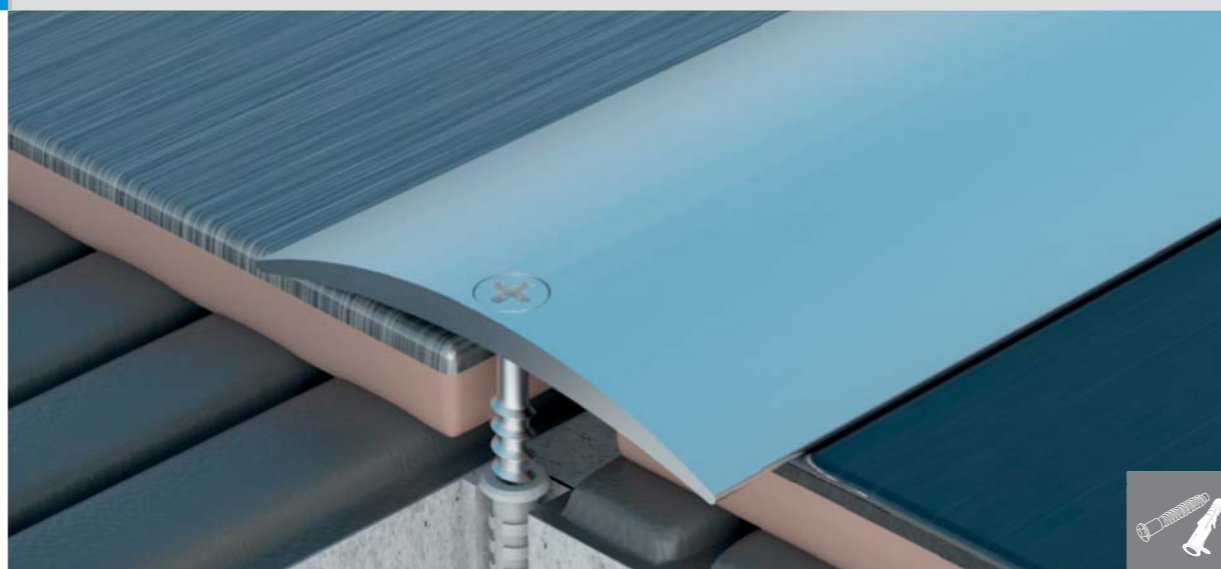
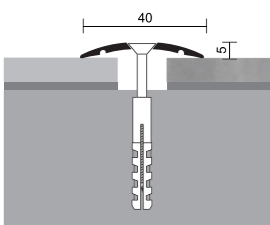
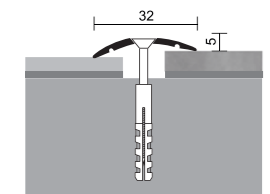

Číslo sortimentu	Název dekoru	Rozměr (mm)	Délka (m)	Balení	Cena (Kč/bm)
45446	2702	stříbrný mat	32	1 ks/balení	102,80
	2703	zlatý mat			
	2706	bronz mat			
	2707	šampaň mat			
45447	2702	stříbrný mat	40	1 ks/balení	138,80
	2703	zlatý mat			
	2706	bronz mat			
	2707	šampaň mat			

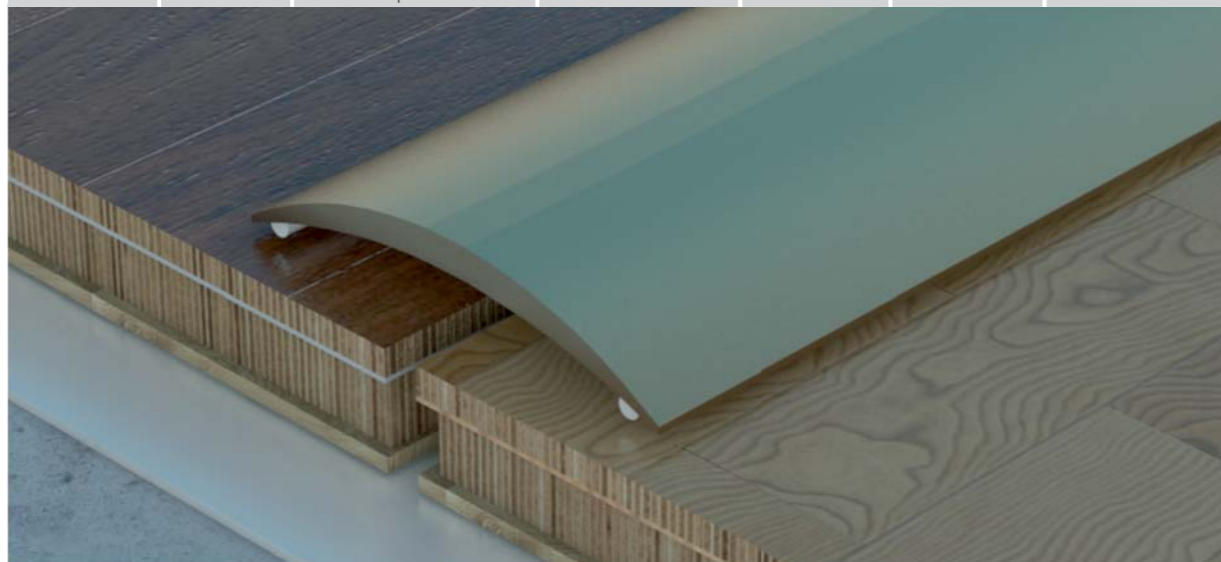

Číslo sortimentu	Název dekoru	Rozměr (mm)	Délka (m)	Balení	Cena (Kč/bm)
45426	0902	stříbrný mat	32	1 ks/balení	38,30
	0903	zlatý mat			
	0906	bronz mat			
	0907	šampaň mat			
	2702	stříbrný mat	2,7	1 ks/balení	91,40
	2703	zlatý mat			
	2706	bronz mat			
	2707	šampaň mat			
	0953	buk dulcium	40	1 ks/balení	59,40
	0955	dub robur			
	0957	javor altus			
	0960	třešeň rubra			
	0962	ořech nigra	2,7	1 ks/balení	162,50
	2753	buk dulcium			
	2755	dub robur			
	2757	javor altus			
2760	třešeň rubra				
2762	ořech nigra				

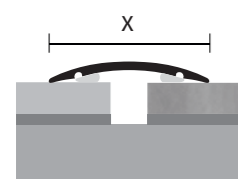

Přechodová lišta samolepicí, hliník

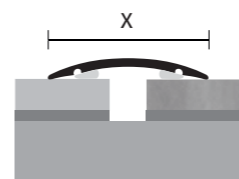

Přechodová lišta samolepicí, hliník

Číslo sortimentu	Název dekoru	Rozměr (mm)	Délka (m)	Balení	Cena (Kč/bm)
45427	0902	stříbrný mat	40	1 ks/balení	48,70
	0903	zlatý mat			
	0906	bronz mat			
	0907	šampaň mat			
	2702	stříbrný mat	2,7	1 ks/balení	150,20
	2703	zlatý mat			
	2706	bronz mat			
	2707	šampaň mat			
	0953	buk dulcium	0,9	1 ks/balení	79,90
	0955	dub robur			
	0957	javor altus			
	0960	třešeň rubra			
	0962	ořech nigra	2,7	1 ks/balení	224,00
	2753	buk dulcium			
2755	dub robur				
2757	javor altus				
2760	třešeň rubra				
2762	ořech nigra				
45430	1002	stříbrný mat	60	1 ks/balení	68,70
	1006	bronz mat			
	1007	šampaň mat			
	1011	zlatá mosaz			
	3002	stříbrný mat	3,00	1 ks/balení	208,20
	3006	bronz mat			
	3007	šampaň mat			
	3011	zlatá mosaz			
45420	1002	stříbrný mat	80	1 ks/balení	105,40
	1006	bronz mat			
	1007	šampaň mat			
	1008	hnědý mat			
	1011	zlatá mosaz	3,00	1 ks/balení	281,10
	3002	stříbrný mat			
	3006	bronz mat			
	3007	šampaň mat			
	3008	hnědý mat			
	3011	zlatá mosaz			

Cena (Kč/bm) - je bez DPH



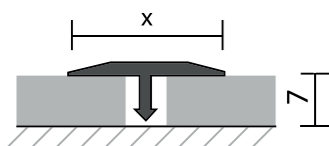

Přechodový T profil, hliník

Číslo sortimentu	Název dekoru	Rozměr (mm)	Délka (m)	Balení	Cena (Kč/bm)	
45164	2501	přírodní hliník	14	2,5	10 ks/balení	21,10
	2502	stříbro mat			5 ks/balení	48,50
	2503	zlato mat			1 ks/balení	49,20
	2504	oliva mat			10 ks/balení	27,20
	2505	leštěný hliník			5 ks/balení	65,40
45170	2501	přírodní hliník	20	2,5	1 ks/balení	55,30
	2502	stříbro mat			10 ks/balení	27,20
	2503	zlato mat			5 ks/balení	65,40
	2504	oliva mat			1 ks/balení	55,30
	2505	leštěný hliník			10 ks/balení	36,90
45176	2501	přírodní hliník	26	2,5	5 ks/balení	81,20
	2502	stříbro mat			1 ks/balení	67,60
	2503	zlato mat			5 ks/balení	81,20
	2504	oliva mat			1 ks/balení	67,60
	2506	bronz mat			5 ks/balení	81,20
2505	leštěný hliník	1 ks/balení	67,60			

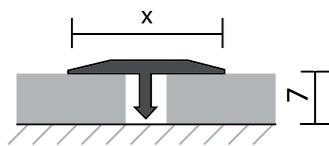
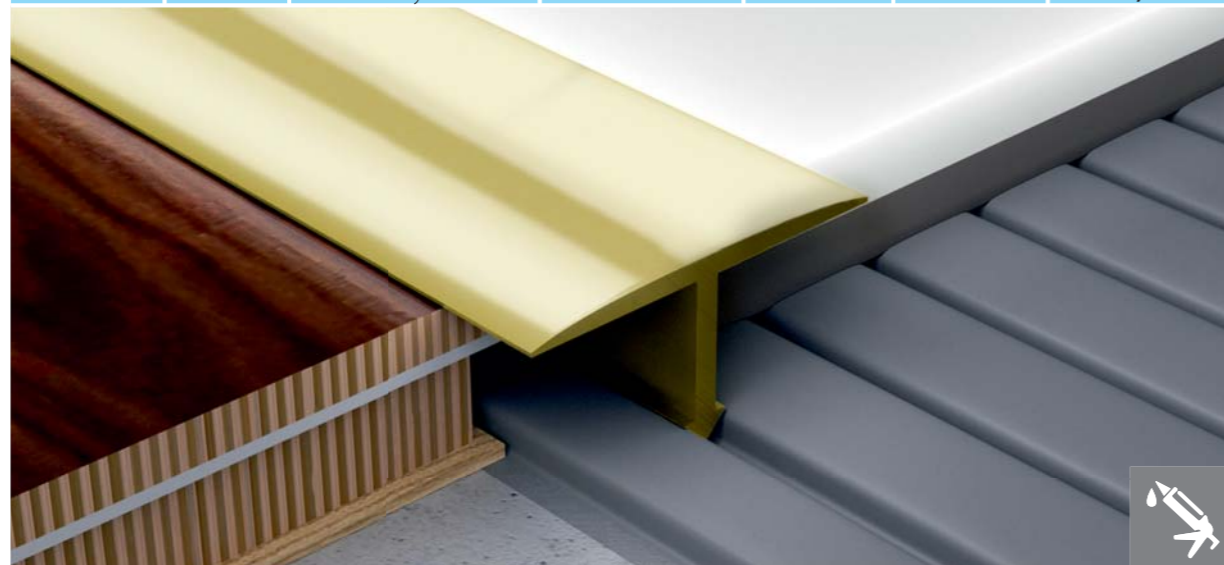

Přechodový T profil, mosaz

Číslo sortimentu	Název dekoru	Rozměr (mm)	Délka (m)	Balení	Cena (Kč/bm)
45364	leštěná mosaz	14	2,5	1 ks/balení	149,30
45370		20			281,10
45376		26			250,40

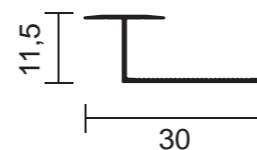

Ohebný T profil, hliník

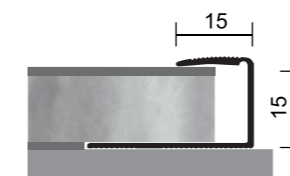
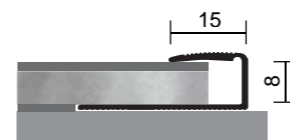

Ukončovací profil, hliník

Číslo sortimentu	Název dekoru	Rozměr (mm)	Délka (m)	Balení	Cena (Kč/bm)	
45155	2501	přírodní hliník	14	2,7	10 ks/balení	54,50
	2502	stříbro mat			5 ks/balení	76,10



Číslo sortimentu	Název dekoru	Rozměr (mm)	Délka (m)	Balení	Cena (Kč/bm)	
45401	2702	stříbrný mat	15	2,7	1 ks/balení	196,80
	2703	zlatý mat				
	2706	bronz mat				
45402	0902	stříbrný mat	8	0,9	1 ks/balení	36,00
	0903	zlatý mat				
	0906	bronz mat				
	0907	šampaň mat				
	2702	stříbrný mat				
	2703	zlatý mat	2,7	99,30		
	2706	bronz mat				
	2707	šampaň mat				
	0953	buk dulcium	8	0,9	1 ks/balení	65,00
	0955	dub robur				
	0957	javor altus				
	0960	třešeň rubra				
	0962	ořech nigra				
	2753	buk dulcium	8	2,7	1 ks/balení	165,20
	2755	dub robur				
2757	javor altus					
2760	třešeň rubra					
2762	ořech nigra					

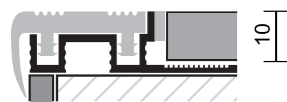
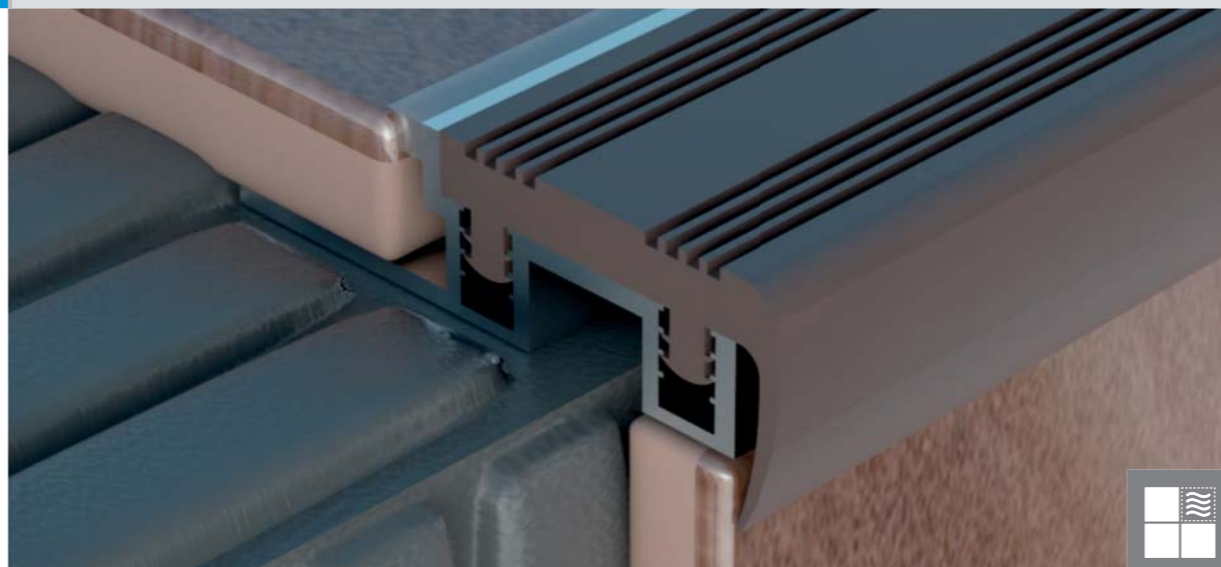

Základ schodového profilu
PVC záklopení do základního schodového profilu

Číslo sortimentu	Název dekoru	Rozměr (mm)	Délka (m)	Balení	Cena (Kč/bm)
45207	3001 přírodní hliník	10	3	10 ks/balení	123,90
45200	3020 béžová	32	3	1 ks/balení	104,40
	3021 černá				
	3022 šedá				
	3023 hnědá				

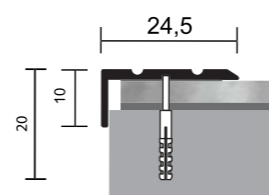

Pravouhý schodový profil, hliník

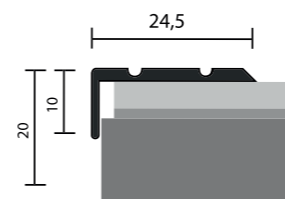

Pravouhý schodový profil samolepící, hliník

Cena (Kč/bm) - je bez DPH

Cena (Kč/bm) - je bez DPH

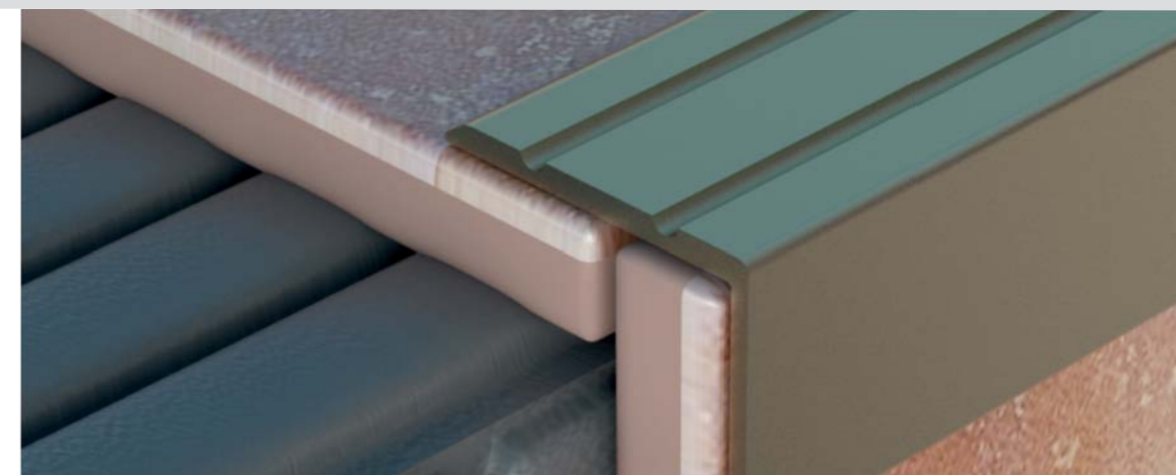

Číslo sortimentu	Název dekoru	Rozměr (mm)	Délka (m)	Balení	Cena (Kč/bm)
45228	2702 stříbrný mat	24,5 x 10	2,7	1 ks/balení	112,40
	2703 zlatý mat				
	2706 bronz mat				
	2707 šampaň mat				
45229	0902 stříbrný mat	24,5 x 20	0,9	1 ks/balení	49,20
	0903 zlatý mat		2,7		
	0906 bronz mat				
	0907 šampaň mat				
	2702 stříbrný mat				136,50
	2703 zlatý mat				
	2706 bronz mat				
2707 šampaň mat					
45208	0902 stříbrný mat	24,5 x 10	0,9	1 ks/balení	41,50
	0903 zlatý mat		2,7		
	0906 bronz mat				
	0907 šampaň mat				
	2702 stříbrný mat				
	2703 zlatý mat				
	2706 bronz mat				
	2707 šampaň mat				
	0953 buk dulcium		0,9		57,60
	0955 dub robur				
	0957 javor altus				
	0960 třešeň rubra				
	0962 ořech nigra		2,7		149,30
	2753 buk dulcium				
2755 dub robur					
2757 javor altus					
2760 třešeň rubra					
2762 ořech nigra					
45209	0902 stříbrný mat	24,5 x 20	0,9	1 ks/balení	51,30
	0903 zlatý mat		2,7		
	0906 bronz mat				
	0907 šampaň mat				
	2702 stříbrný mat				
	2703 zlatý mat				
	2706 bronz mat				
	2707 šampaň mat				
	0953 buk dulcium		0,9		73,80
	0955 dub robur				
	0957 javor altus				
	0960 třešeň rubra				
	0962 ořech nigra		2,7		191,70
	2753 buk dulcium				
2755 dub robur					
2757 javor altus					
2760 třešeň rubra					
2762 ořech nigra					

KOVOVÉ LIŠTY





Číslo sortimentu	Název dekoru	Rozměr (mm)	Délka (m)	Balení	Cena (Kč/bm)
45235	2702	stříbrný mat	8	1 ks/balení	163,2
	2703	zlatý mat			
	2706	bronzový mat			



Číslo sortimentu	Název dekoru	Rozměr (mm)	Délka (m)	Balení	Cena (Kč/bm)
45500	1003	zlatý mat	1,00	1 ks/balení	56,20
	1303	zlatý mat	1,35		77,30
22997	0103	zlatý mat	-	2 ks/balení	51,80 / balení

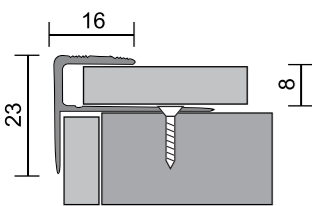

Schodový ukončovací profil pro laminátové podlahy, hliník

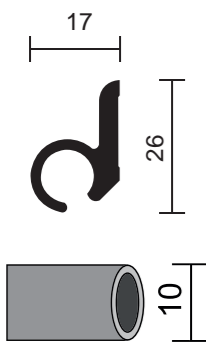

Schodová tyč s montážním úchytem

Ukončení schodové tyče



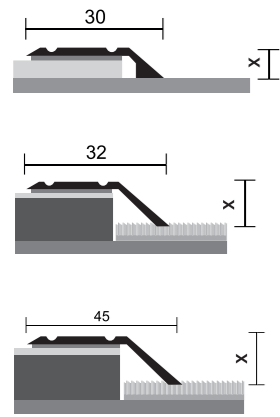

Číslo sortimentu	Název dekoru	Rozměr (mm)	Délka (m)	Balení	Cena (Kč/bm)
45410	2702	stříbrný mat	4	1 ks/balení	185,90
	2703	zlatý mat			
	2706	bronz mat			
45411	2702	stříbrný mat	8	1 ks/balení	220,10
	2703	zlatý mat			
	2706	bronz mat			
	2707	šampaň mat			
45412	2702	stříbrný mat	14	1 ks/balení	248,60
	2703	zlatý mat			
	2706	bronz mat			

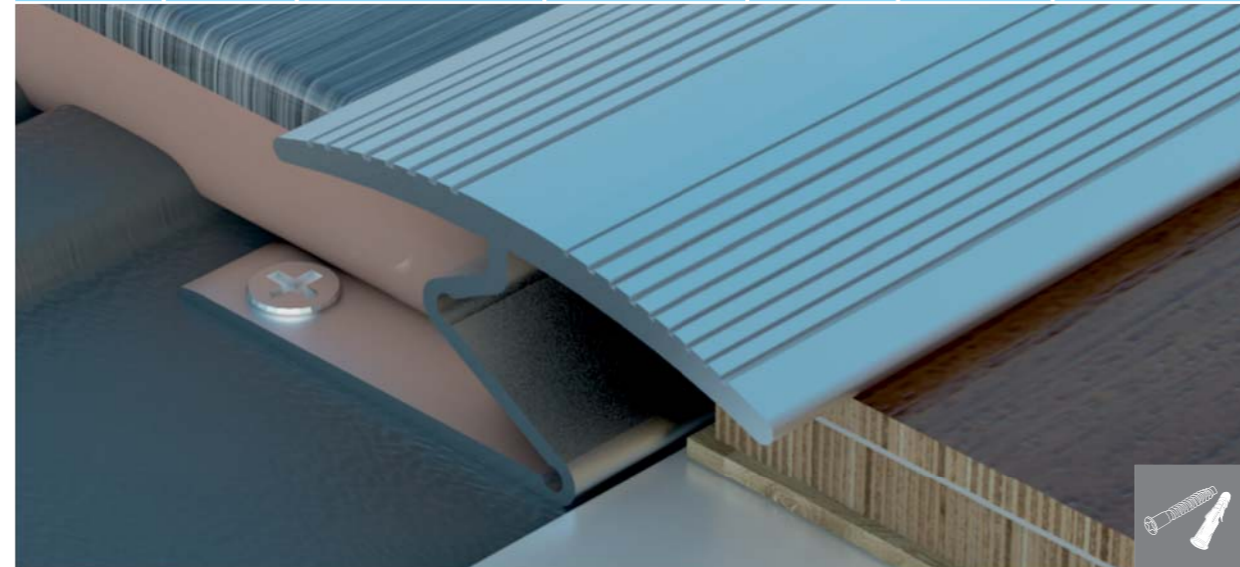

Číslo sortimentu	Název dekoru	Rozměr (mm)	Délka (m)	Balení	Cena (Kč/bm)
45031	2702	stříbrný mat	28	1 ks/balení	214,70
	2703	zlatý mat			
	2706	bronz mat			

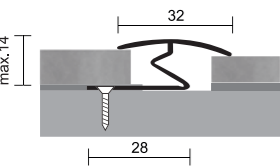

Přechodový profil Z-et, hliník

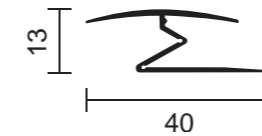

Přechodový profil Z-et, hliník

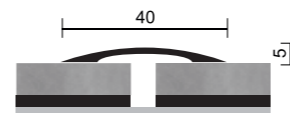
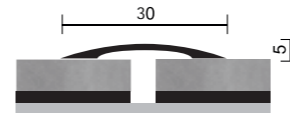

Přechodový nerezový profil samolepicí, nerezová ocel



Číslo sortimentu	Název dekoru	Rozměr (mm)	Délka (m)	Balení	Cena (Kč/bm)
45405	0902	stříbrný mat	0,9	1 ks/balení	48,30
	2702	stříbrný mat	2,7		147,60

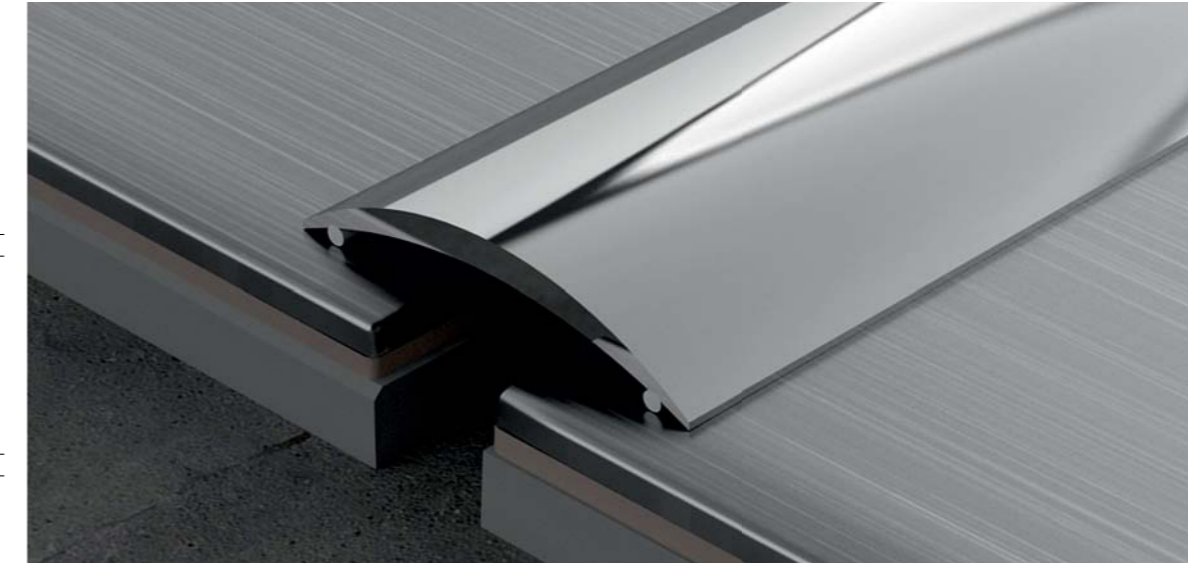

Číslo sortimentu	Název dekoru	Rozměr (mm)	Délka (m)	Balení	Cena (Kč/bm)
45433	2710	nerezová ocel	30	1 ks/balení	122,00
	2713	kartáčovaná nerezová ocel			
45434	2710	nerezová ocel	40	1 ks/balení	136,00
	2713	kartáčovaná nerezová ocel			

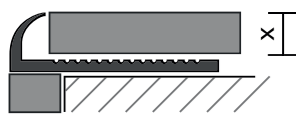

Číslo sortimentu	Název dekoru	Rozměr (mm)	Délka (m)	Balení	Cena (Kč/bm)	
45106	2502	stříbro mat	6	5 ks/balení	63,30	
	2503	zlato mat				
45108	2501	přírodní hliník	8	10 ks/balení	40,90	
	2502	stříbro mat		5 ks/balení	68,50	
	2503	zlato mat				
	2504	oliva mat				
	2506	bronz mat				
	2505	leštěný přírodní hliník				1 ks/balení
45110	2501	přírodní hliník	10	10ks/balení	41,80	
	2502	stříbro mat		5 ks/balení	69,40	
	2503	zlato mat				
	2504	oliva mat				
	2506	bronz mat				
2505	leštěný přírodní hliník	1 ks/balení	73,80			
45112	2501	přírodní hliník	12,5	10 ks/balení	41,80	
	2502	stříbro mat		5 ks/balení	72,00	
	2503	zlato mat				
	2504	oliva mat				
	2506	bronz mat				
	2505	leštěný přírodní hliník				1 ks/balení
22999	0102	stříbro mat	10	2,5	2 ks/balení	118,60 / bal.
22998	0102	stříbro mat	8		2 ks/balení	118,60 / bal.

Zaoblený ukončovací profil, hliník

3-stranné ukončení

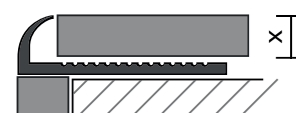

Číslo sortimentu	Název dekoru	Rozměr (mm)	Délka (m)	Balení	Cena (Kč/bm)
45308		8	2,5	1 ks/balení	202,00
45310	leštěná mosaz	10			263,50
45311		12			319,80

Zaoblený ukončovací profil, mosaz

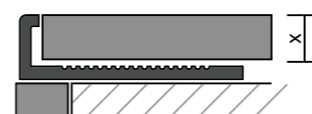

Pravoúhlý profil, hliníkový

Číslo sortimentu	Název dekoru	Rozměr (mm)	Délka (m)	Balení	Cena (Kč/bm)	
45115	2501	přírodní hliník	4,5	10 ks/balení	31,10	
	2502	stříbro mat		5 ks/balení	58,00	
45116	2501	přírodní hliník	6	10 ks/balení	33,60	
	2502	stříbro mat		5 ks/balení	60,60	
45118	2501	přírodní hliník	8	10ks/balení	31,80	
	2502	stříbro mat		5 ks/balení	64,80	
	2503	zlato mat				
	2504	oliva mat				
	2506	bronz mat				
	2505	leštěný přírodní hliník				1 ks/balení
45120	3001	přírodní hliník	3	10 ks/balení	38,10	
	2501	přírodní hliník	10	2,5	5 ks/balení	64,30
	2502	stříbro mat				
	2503	zlato mat				
	2504	oliva mat				
	2506	bronz mat				
2505	leštěný přírodní hliník	1 ks/balení				
45122	3001	přírodní hliník	3	10 ks/balení	39,50	
	2501	přírodní hliník	12,5	2,5	5 ks/balení	66,10
	2502	stříbro mat				
	2503	zlato mat				
	2504	oliva mat				
	2506	bronz mat				
2505	leštěný přírodní hliník	1 ks/balení				
45128	3001	přírodní hliník	3	10 ks/balení	43,90	
	2501	přírodní hliník	22,5	2,5	10 ks/balení	52,70
	2502	stříbro mat			87,80	
45125	2501	přírodní hliník	15	10 ks/balení	47,40	
	2502	stříbro mat		5 ks/balení	79,10	

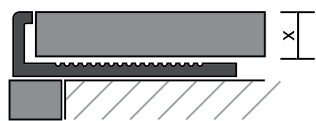

**Pravouhý profil,
mosaz**

Číslo sortimentu	Název dekoru	Rozměr (mm)	Délka (m)	Balení	Cena (Kč/bm)
45318	2505 leštěná mosaz	8	2,5	1 ks/balení	209,10
45320		10			226,60
45322		12			247,70

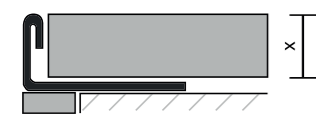

**Pravouhý profil,
nerezová ocel**

Číslo sortimentu	Název dekoru	Rozměr (mm)	Délka (m)	Balení	Cena (Kč/bm)
45261	2510 nerezová ocel	4,5	2,5	10 ks/balení	154,60
45263		6			172,20
45265		8			186,20
45267		10			186,20
45269		12			223,10

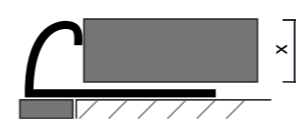

**Zaoblený
ukončovací profil,
nerez**

vnitřní roh

vnější roh

vnitřní roh

vnější roh

vnitřní roh

vnější roh



Číslo sortimentu	Název dekoru	Rozměr (mm)	Délka (m)	Balení	Cena (Kč/bm)
45252	0110 nerezová ocel	6	2,5	10 ks/balení	216,10
45254		8			230,20
45256		10			230,20
45258		12			272,30
22949	0110 nerezová ocel	8	-	1 ks/balení	75,50 / bal.
22950	0110 nerezová ocel	8	-	1 ks/balení	75,00 / bal.
22951	0110 nerezová ocel	10	-	1 ks/balení	75,00 / bal.
22952	0110 nerezová ocel	10	-	1 ks/balení	75,50 / bal.
22953	0110 nerezová ocel	12	-	1 ks/balení	93,10 / bal.
22954	0110 nerezová ocel	12	-	1 ks/balení	93,10 / bal.

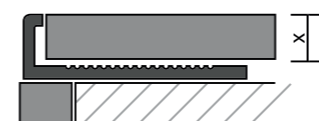
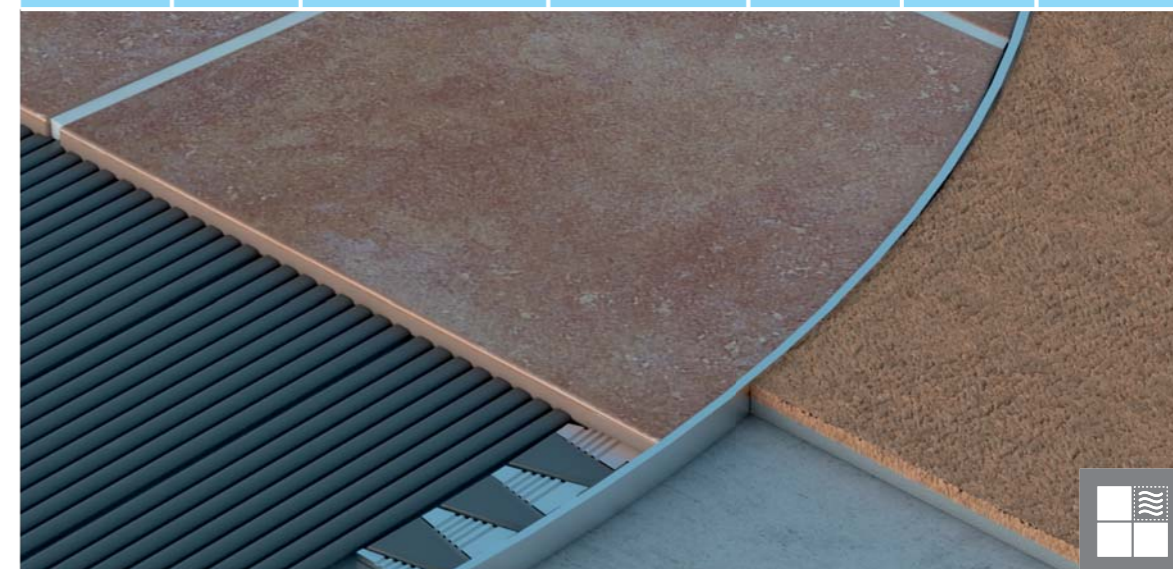

**Ohebný
pravouhý profil,
hliníkový**

Číslo sortimentu	Název dekoru	Rozměr (mm)	Délka (m)	Balení	Cena (Kč/bm)
45138	2501 přírodní hliník	8	2,5	10 ks/balení	38,70
	2502 stříbro mat			5 ks/balení	63,30
45140	nerezová ocel	10	2,5	10 ks/balení	40,40
	2501 přírodní hliník			5 ks/balení	65,90
45142	2502 stříbro mat	12,5	2,5	10 ks/balení	52,70

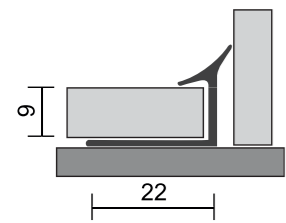

Pravouhý profil,
mosaz

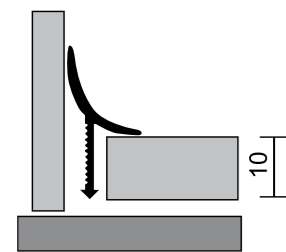

Rohový
profil zadní,
hliník



Číslo sortimentu	Název dekoru	Rozměr (mm)	Délka (m)	Balení	Cena (Kč/bm)	
45197	2502	stříbro mat	9	2,5	5 ks/balení	71,90

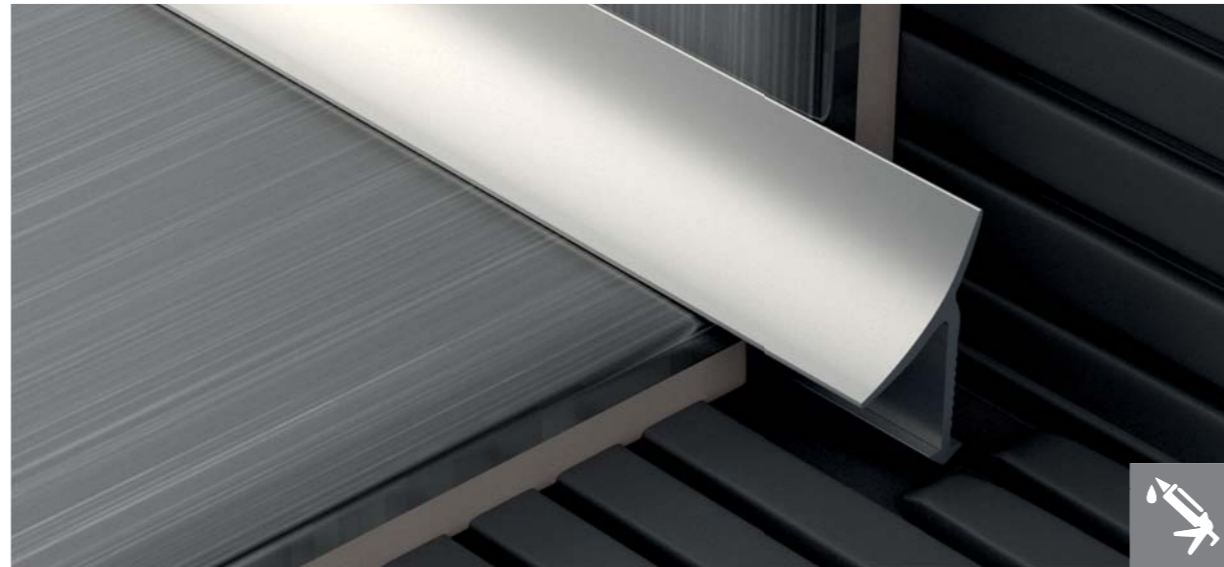

Číslo sortimentu	Název dekoru	Rozměr (mm)	Délka (m)	Balení	Cena (Kč/bm)	
45196	2502	stříbro mat	10	2,5	5 ks/balení	57,10



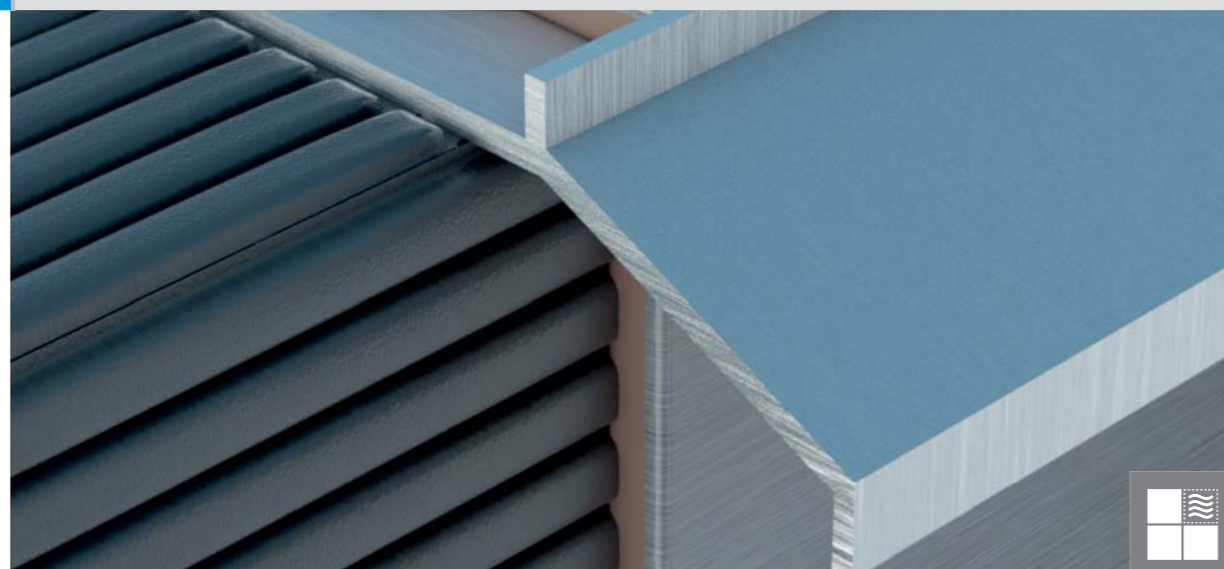
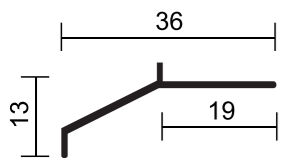

Číslo sortimentu	Název dekoru	Rozměr (mm)	Délka (m)	Balení	Cena (Kč/bm)
45184	2501	přírodní hliník	7	5 ks/balení	53,60
	2502	stříbro mat			
	2506	bronz mat			

Pravoúhlý profil, mosaz

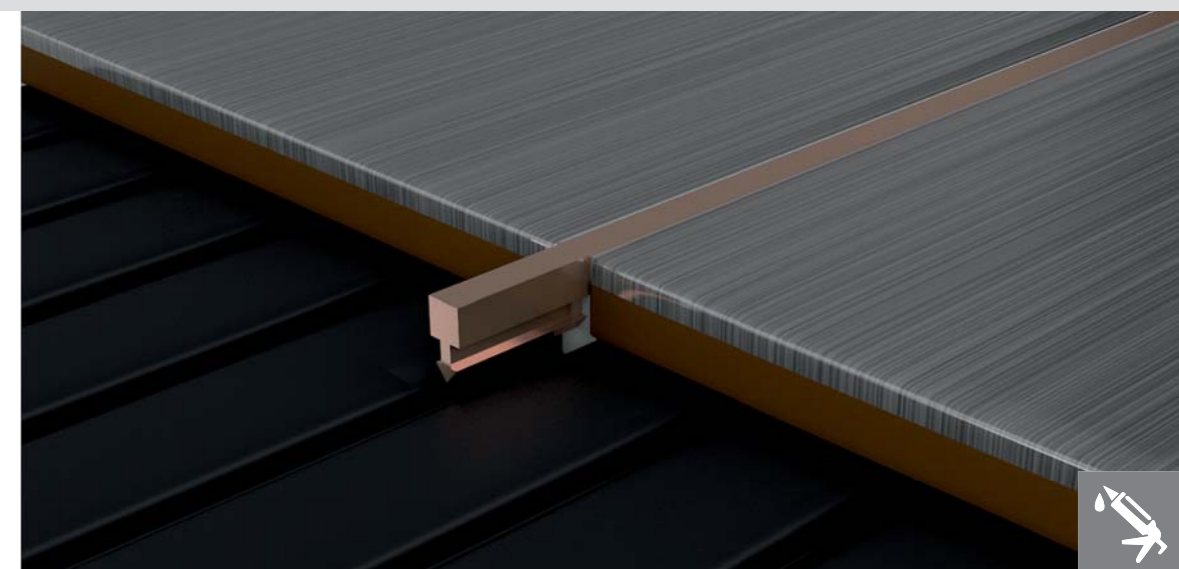
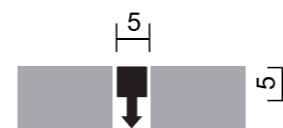

Číslo sortimentu	Název dekoru	Rozměr (mm)	Délka (m)	Balení	Cena (Kč/bm)
45390	mosaz	5	2	5 ks/balení	188,90

Dilatační profil, mosaz

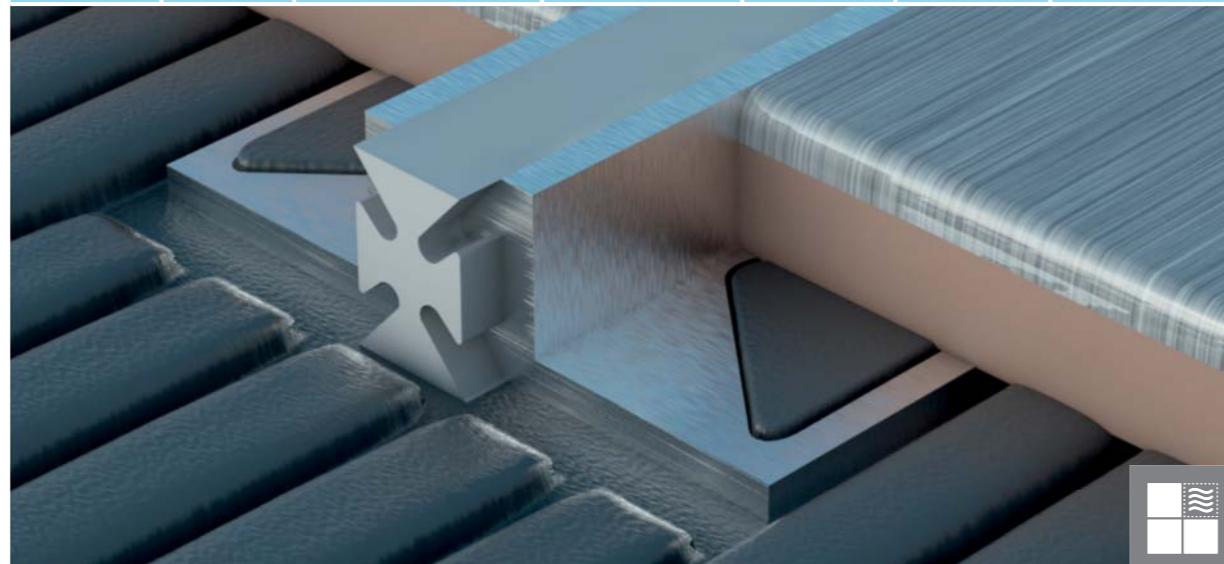

Číslo sortimentu	Název dekoru	Rozměr (mm)	Délka (m)	Balení	Cena (Kč/bm)
45180	2520	přírodní hliník, béžová	10	5 ks/balení	188,90
	2521	přírodní hliník, černá			
	2522	přírodní hliník, šedá			
	2523	přírodní hliník, hnědá			

Dilatační profil, hliníkový

Cena (Kč/bm) - je bez DPH



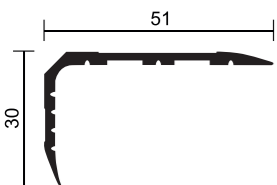

Číslo sortimentu	Název dekoru	Rozměr (mm)	Délka (m)	Balení	Cena (Kč/bm)	
45210	2702	vstříbrný mat	51 x 30	2,7	10 ks/balení	241,60
45201	0111	černá	25	5	5 m/role	43,00

Schodová hrana, hliník
Samolepicí protiskluzná páska

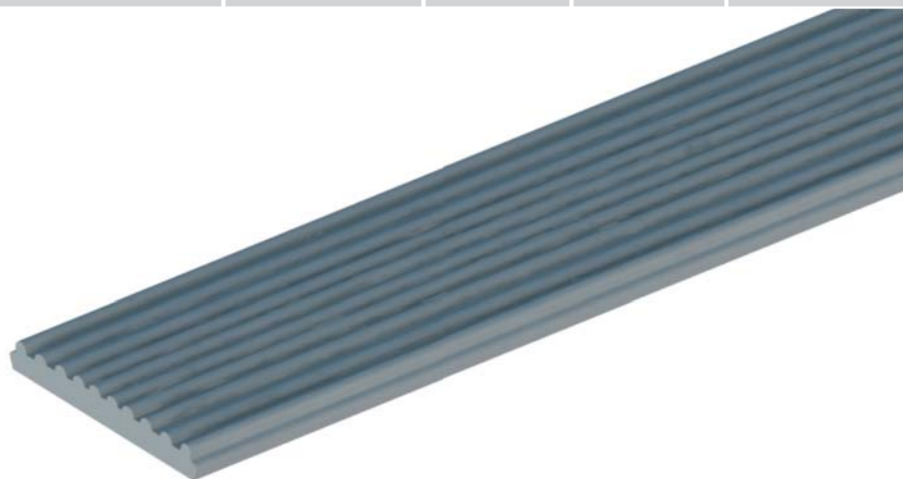

Číslo sortimentu	Název dekoru	Rozměr (mm)	Délka (m)	Balení	Cena (Kč/bm)	
20118	0107	šedá	23	50	100 m/balení	11,50
	0111	černá				
	0525	hnědá				
	1227	světle šedá				
	2330	běžová				

Samolepicí protiskluzná páska (měkké PVC)

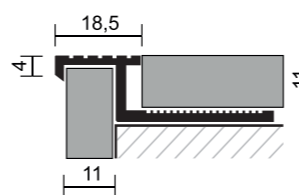
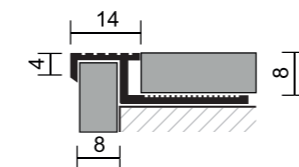

Schodový ukončovací profil, hliník

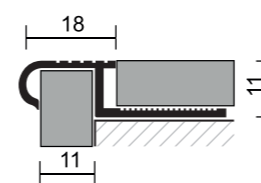

Dekorativní ukončovací profil, hliník

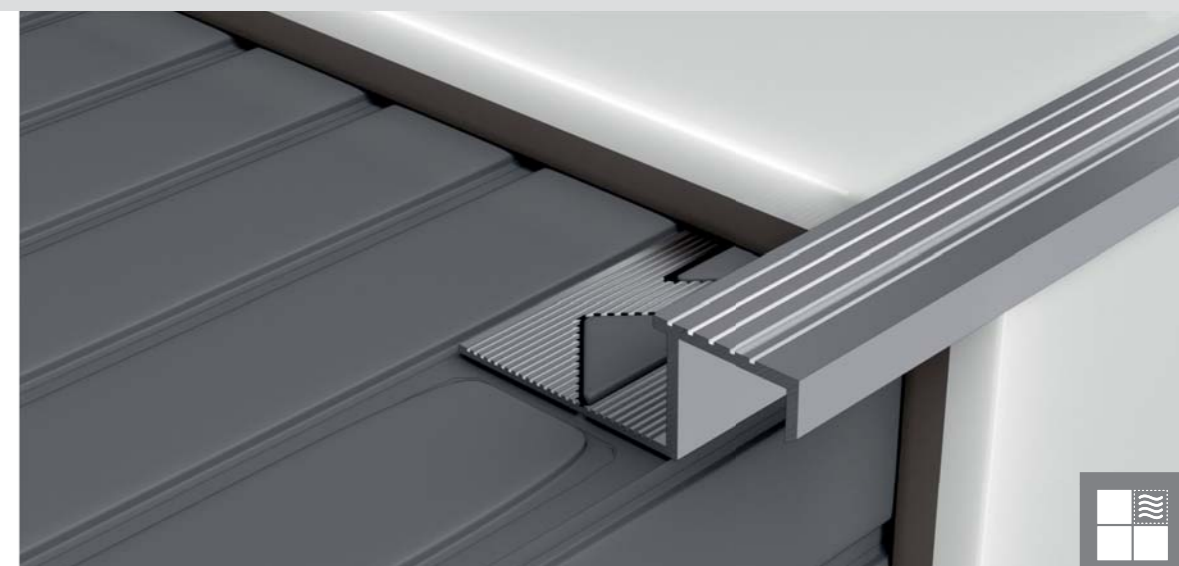

Číslo sortimentu	Název dekoru	Rozměr (mm)	Délka (m)	Balení	Cena (Kč/bm)	
45205	2501	přírodní hliník	11	2,5	10 ks/balení	67,60
	2502	stříbro mat				
	2503	zlato mat				
	2504	oliva mat		3	5 ks/balení	108,90
	2506	bronz mat				
	3001	přírodní hliník				
45212	2501	přírodní hliník	8	2,5	10 ks/balení	66,80
	2502	stříbro mat				

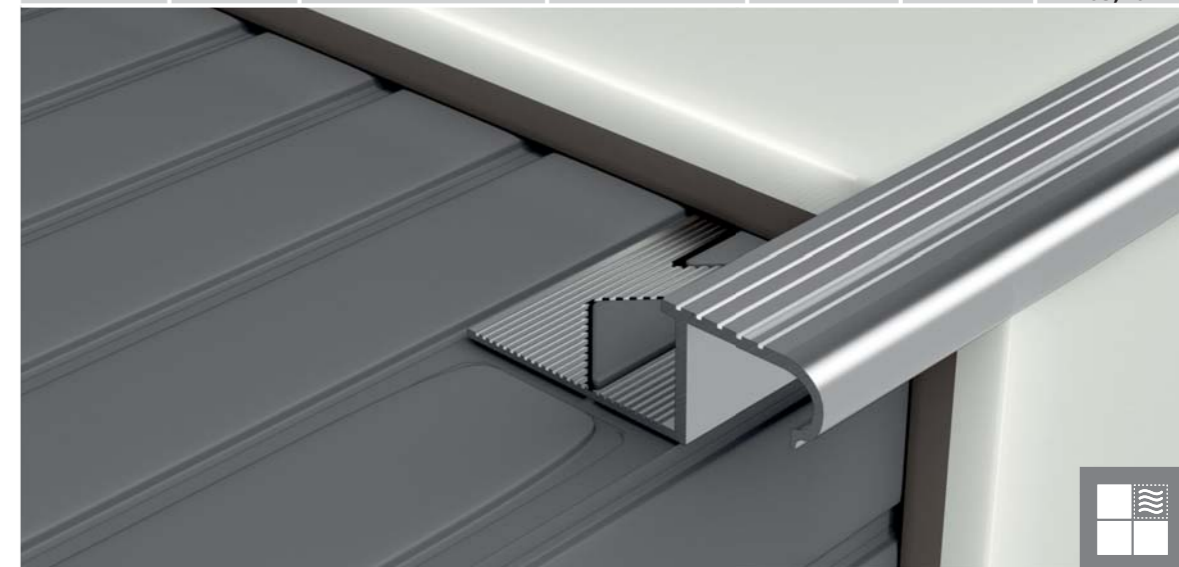

Číslo sortimentu	Název dekoru	Rozměr (mm)	Délka (m)	Balení	Cena (Kč/bm)	
45206	2501	přírodní hliník	11	2,5	10 ks/balení	69,40
	3001					

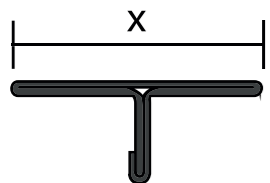

Přechodový T profil, nerezová ocel

Číslo sortimentu	Název dekoru	Rozměr (mm)	Délka (m)	Balení	Cena (Kč/bm)	
45285	2510	nerezová ocel	14	2,5	1 ks/balení	165,30
45288	2510	nerezová ocel	26	2,5	1 ks/balení	212,60

Cena (Kč/bm) - je bez DPH

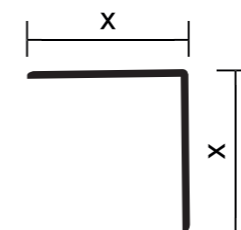

Ochranný pravouhý profil, hliník



Číslo sortimentu	Název dekoru	Rozměr (mm)	Délka (m)	Balení	Cena (Kč/bm)	
45237	2502	stříbrný mat	12x12	2,5	5 ks/balení	53,20
	2504	oliva mat	12x12	2,5	5 ks/balení	53,20
45238	2502	stříbrný mat	15x15	2,5	5 ks/balení	60,40
	2504	oliva mat	15x15	2,5	5 ks/balení	60,40
45239	2502	stříbrný mat	20x20	2,5	5 ks/balení	76,30
	2504	oliva mat	20x20	2,5	5 ks/balení	76,30
45240	2502	stříbrný mat	25x25	2,5	5 ks/balení	93,60
	2504	oliva mat	25x25	2,5	5 ks/balení	93,60
45241	2502	stříbrný mat	30x30	2,5	5 ks/balení	113,90
	2504	oliva mat	30x30	2,5	5 ks/balení	113,90

Ochranný pravouhý profil, nerezová ocel

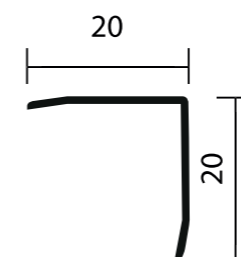

Číslo sortimentu	Název dekoru	Rozměr (mm)	Délka (m)	Balení	Cena (Kč/bm)	
45249	2510	nerezová ocel	20x20	25	5 ks/balení	244,20

Cena (Kč/bm) - je bez DPH

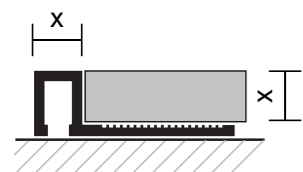

Číslo sortimentu	Název dekoru	Rozměr (mm)	Délka (m)	Balení	Cena (Kč/bm)	
45130	2502	stříbrný mat	8	2,5	5 ks/balení	143,90
	2503	zlatý mat				
	2504	olivový mat				
45132	2502	stříbrný mat	8	2,5	5 ks/balení	172,20
	2503	zlatý mat				
	2504	olivový mat				
22947	0102	stříbrný mat	8	-	1 ks/balení	51,80 / bal.
	0103	zlatý mat				
22948	0102	stříbrný mat	10	-	1 ks/balení	51,80 / bal.
	0103	zlatý mat				

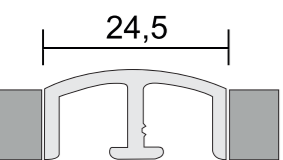
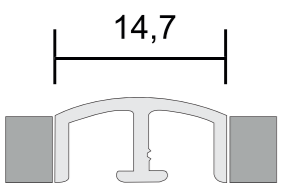

Číslo sortimentu	Název dekoru	Rozměr (mm)	Délka (m)	Balení	Cena (Kč/bm)	
45134	2702	stříbrný hliník	14,7	2,7	1 ks/balení	103,70
	2705	leštěný přírodní hliník				
	2709	nerez				
	2707	šampaň mat				
45135	2702	stříbrný hliník	24,5	2,7	1 ks/balení	132,50
	2705	leštěný přírodní hliník				
	2709	nerez				
	2707	šampaň mat				

Dekoratívni lišta, hliník



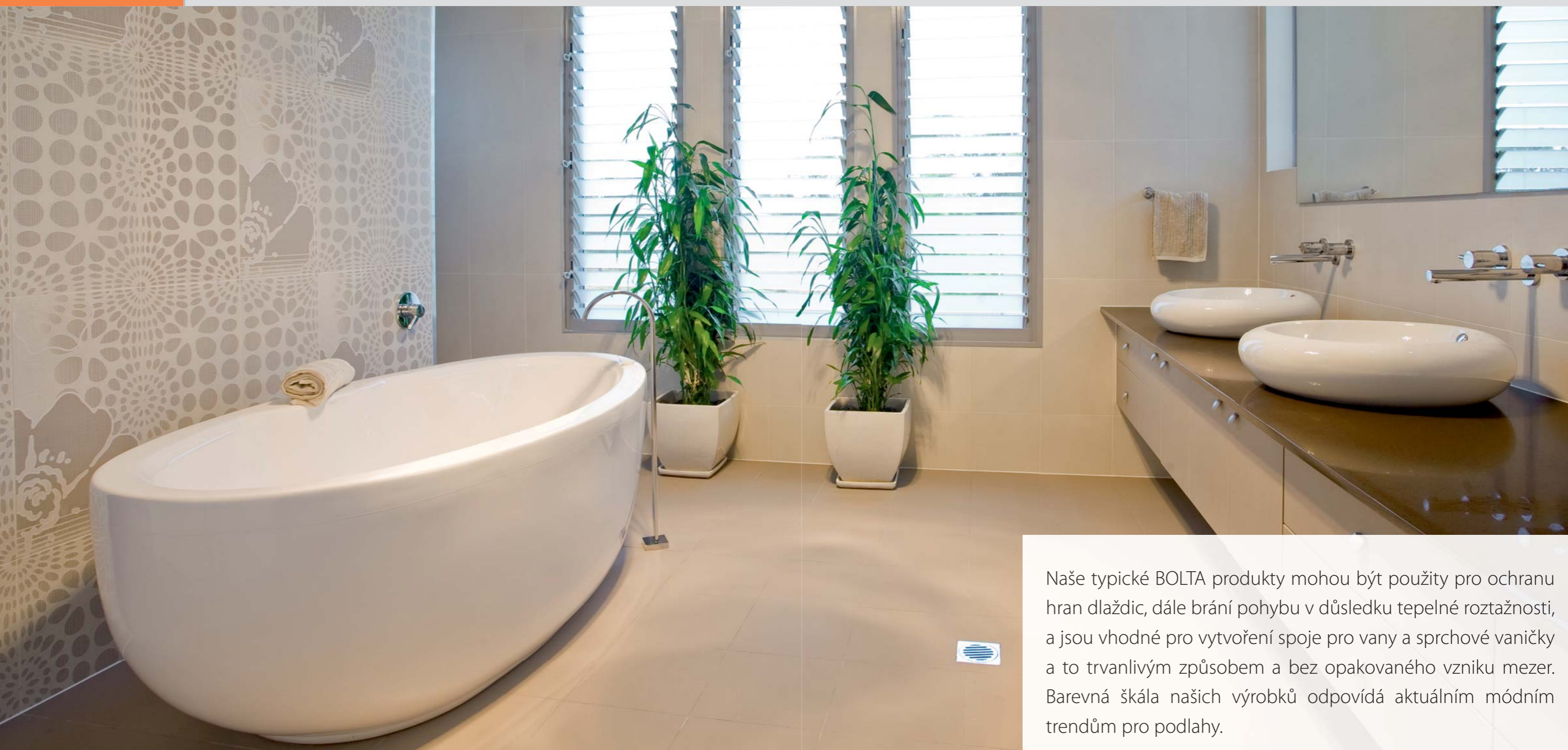

Naše typické BOLTA produkty mohou být použity pro ochranu hran dlaždic, dále brání pohybu v důsledku tepelné roztažnosti, a jsou vhodné pro vytvoření spoje pro vany a sprchové vaničky a to trvanlivým způsobem a bez opakovaného vzniku mezer. Barevná škála našich výrobků odpovídá aktuálním módním trendům pro podlahy.

PLASTOVÉ PROFILY PRO KERAMIKU

Struktura čísla sortimentu:

Naše čísla se skládají z 9 místného kódu. Prvních pět číslic označuje druh výrobku, následující 4 čísla označují kód barvy.

42106 / 0101
Číslo sortimentu / Kód barvy

Výrobky barvu a/nebo vzor mimo ty, které najdete v našem katalogu jsou vyráběny podle konkrétních potřeb, a jejich výroba podléhá individuální dohodě.

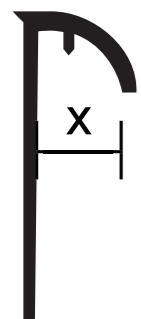

Ukončovací profil pro dlaždice

+ délka: 2,78 m

42104

BALENÍ
50 m v balení
ROZMĚR
6 mm

11,60 Kč/bm bez DPH

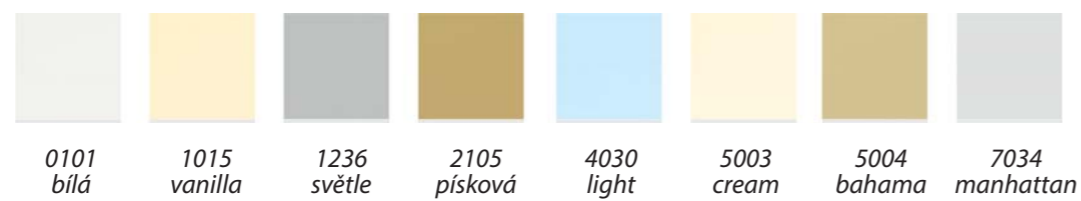

42105

BALENÍ
50 m v balení
ROZMĚR
8 mm

11,60 Kč/bm bez DPH

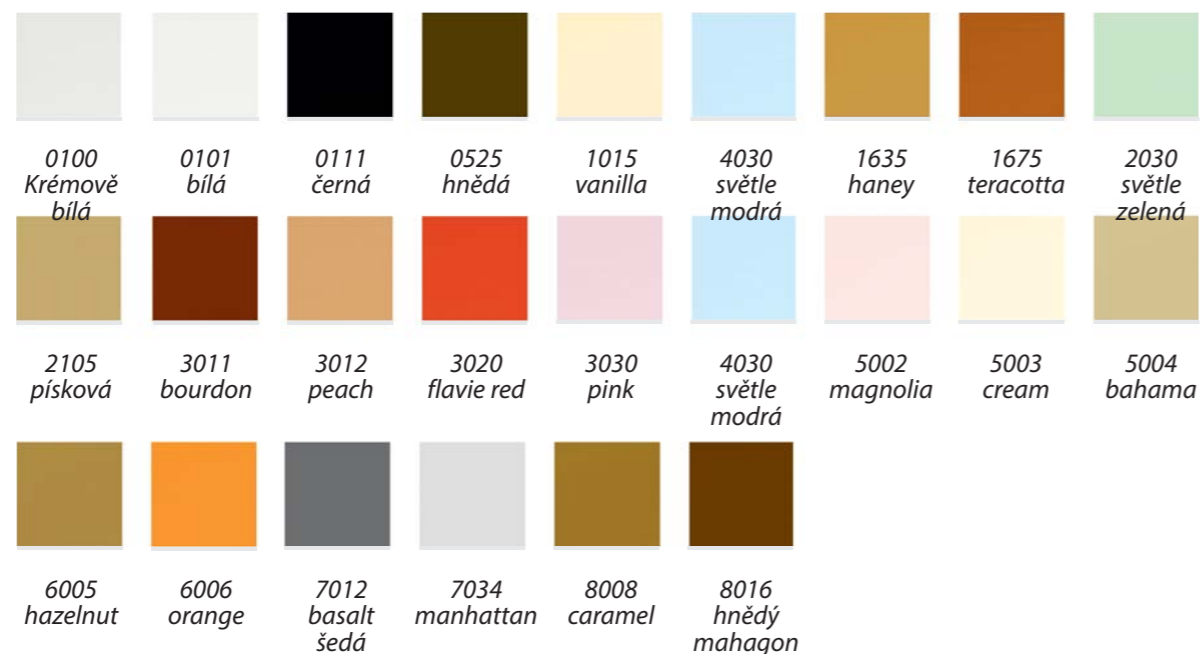

BALENÍ

25 m v balení
21,30 Kč/bm bez DPH

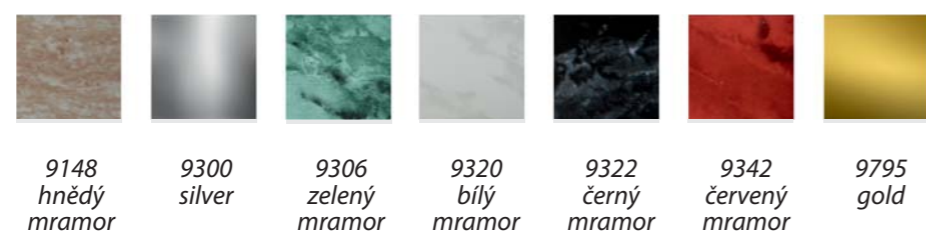

42106

BALENÍ
50 m v balení
ROZMĚR
10 mm

12,60 Kč/bm bez DPH

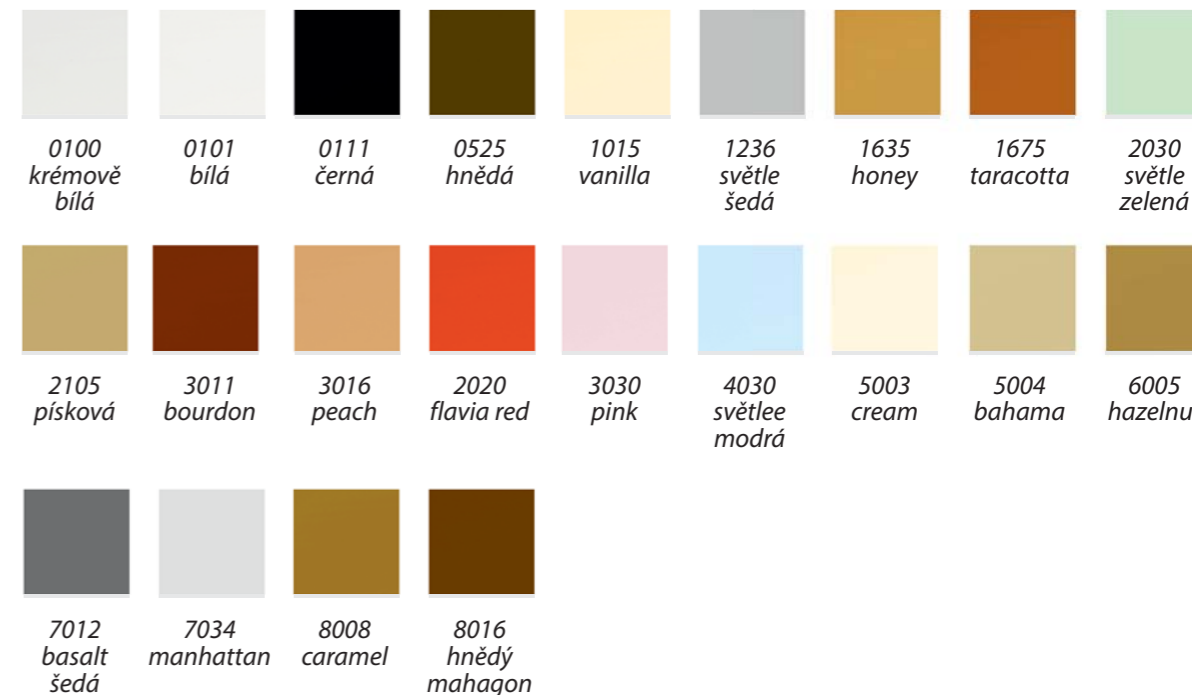

42107

BALENÍ
50 m v balení
ROZMĚR
12,5 mm

19,40 Kč/bm bez DPH

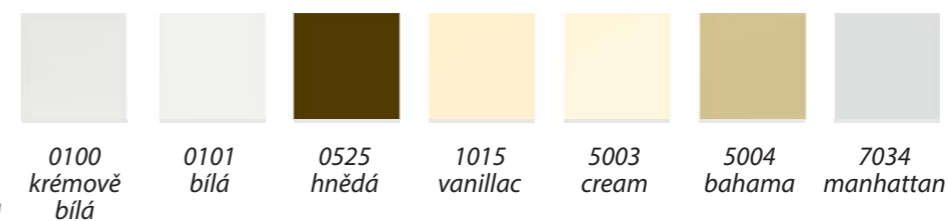

PŘÍSLUŠENSTVÍ

22944

3 - stranné ukončení díl
8 mm
32,50 Kč / bal. bez DPH

22946

3 - stranné ukončení díl
8 mm
32,50 Kč / bal. bez DPH

BALENÍ

5 KS V BALENÍ

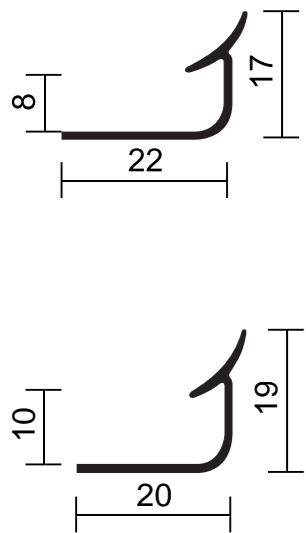

Profil pro vnitřní roh z tvrdého PVC

+ délka: 2,78 m
+ balení: 50 m

42138

ROZMĚR
8 mm

13,30 Kč/bm bez DPH

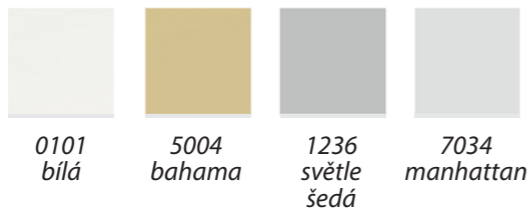

42139

ROZMĚR
10 mm

14,00 Kč/bm bez DPH

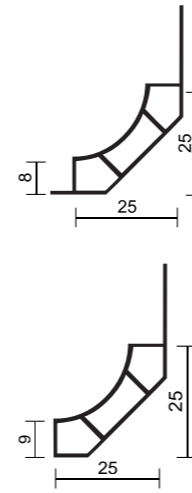
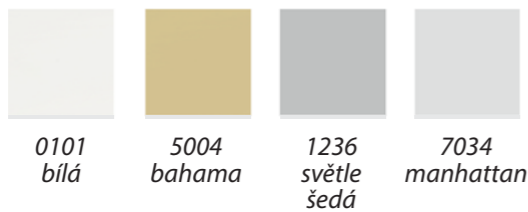

Vnitřní roh z PVC pro dlažbu

+ délka: 2,5 m
+ balení: 25 m v balení

42144

ROZMĚR
8/8 mm

46,50 Kč/bm bez DPH

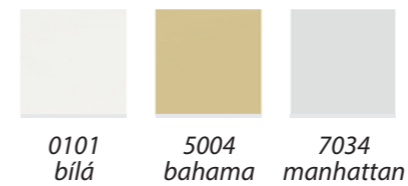

42145

ROZMĚR
9/8 mm

46,50 Kč/bm bez DPH

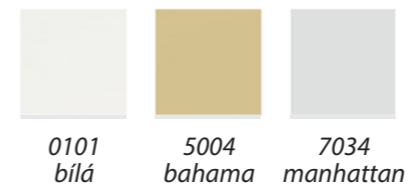

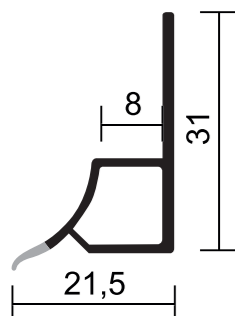
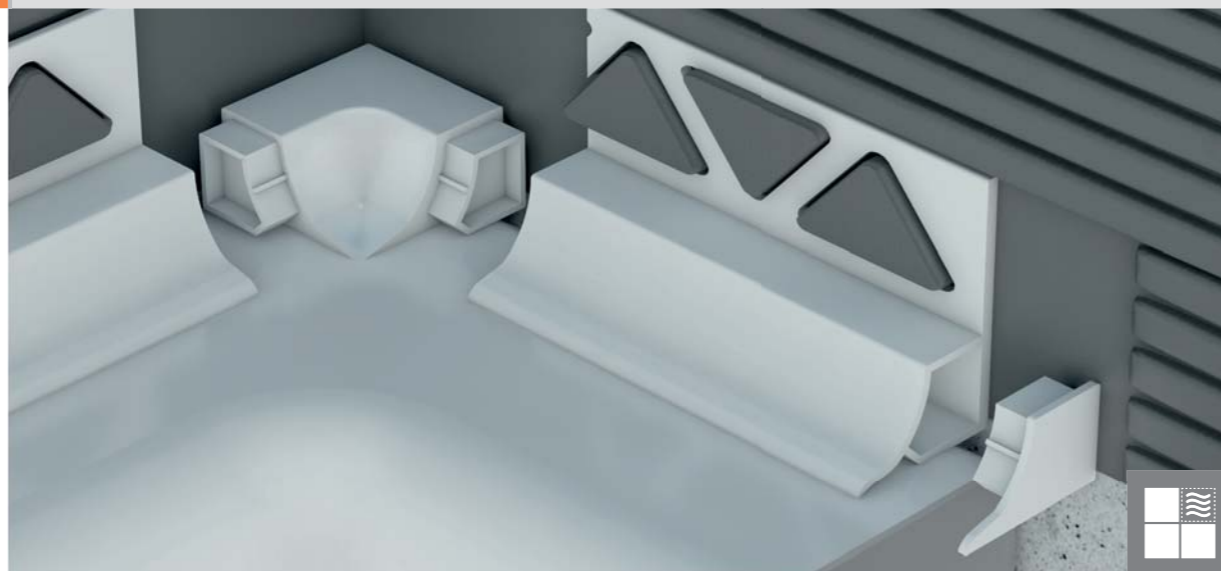

vanová lišta

- + rozměr: 8 m
- + délka: 2,5 m
- + balení: 25 m v balení

42151

44,40 Kč/bm bez DPH



0101
bílá



1236
světle šedá

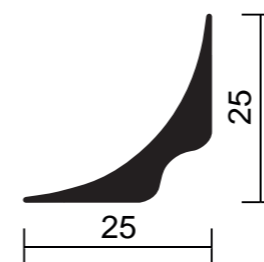

zadní vanová
těsnící lišta
z PVC

- + rozměr: 25 x 25 mm
- + délka: 2,5 m
- + balení: 25 m v balení

42152

35,10 Kč/bm bez DPH

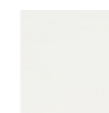

0101
bílá



1236
světle šedá



2105
písková

PŘÍSLUŠENSTVÍ

22960

pravé ukončení

10,00 Kč / ks bez DPH

22961

levé ukončení

10,00 Kč / ks bez DPH

22962

vnitřní roh

14,0 Kč / ks bez DPH

BALENÍ

50 KS / BALENÍ

22963

SB balení příslušenství

75,90 Kč / bal. bez DPH

BALENÍ

- 2 KS UKONČENÍ PRAVÉ
- 2 KS UKONČENÍ LEVÉ
- 2 KS VNITŘNÍ ROH



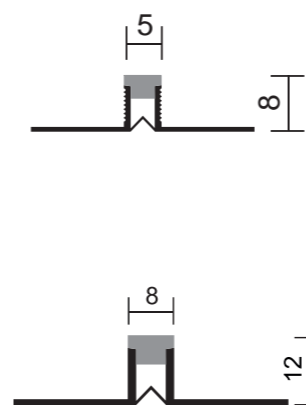
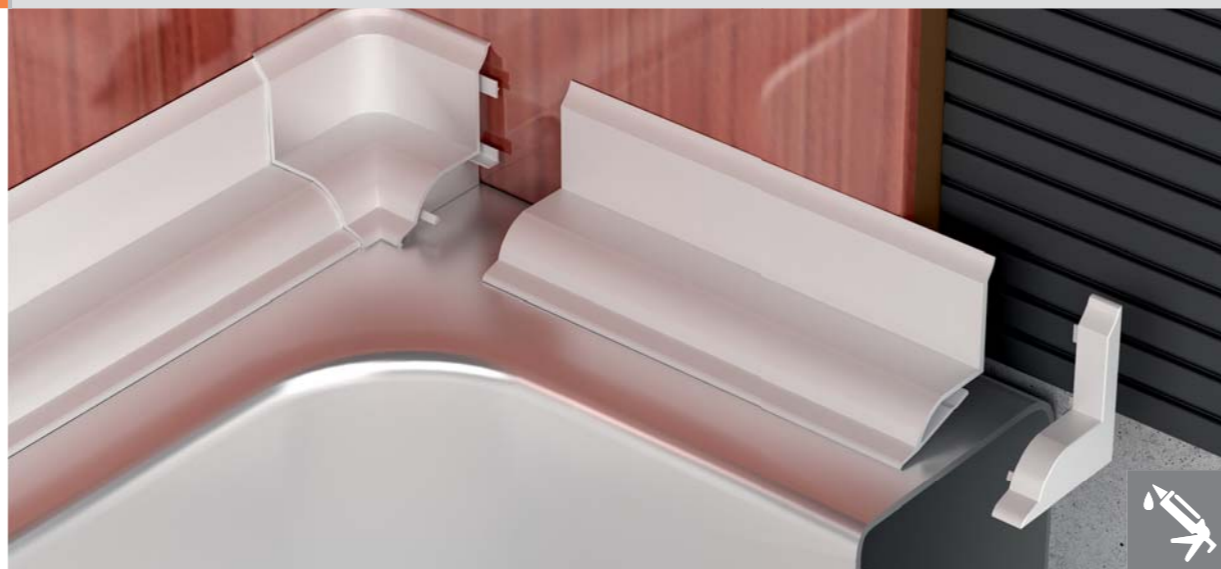
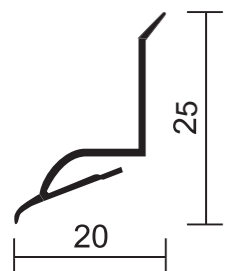

Ukončovací profil pro dlaždice

32219

ROZMĚR
25x20 mm

35,60 Kč/bm bez DPH

DĚLKA
1,8 m

BALENÍ
144 m

DĚLKA
2,5 m

BALENÍ
50 m



0101
bílá

Zadní vanová těsnící lišta z PVC balení i s příslušenstvím

42311

BALENÍ
10 ks v balení

132,80 Kč/bm bez DPH

OBSAH BALENÍ:
1 ks 2,5 m lišty
1 ks vnitřní roh
1 ks levé ukončení
1 ks pravé ukončení

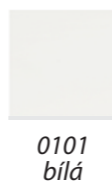

0101
bílá

PŘÍSLUŠENSTVÍ

22706

vnitřní roh

16,10 Kč / ks bez DPH

22707

levé ukončení

13,30 Kč / ks bez DPH

22708

pravé ukončení

13,30 Kč / ks bez DPH

BALENÍ

50 KS / BALENÍ

22968

SB balení příslušenství

46,50 Kč / bal. bez DPH

BALENÍ

1 KS UKONČENÍ PRAVÉ
1 KS UKONČENÍ LEVÉ
1 KS VNITŘNÍ ROH

Dilatační profil z PVC

+ délka: 2,5 m

42441

BALENÍ
220 m v balení

ROZMĚR
8 mm

46,50 Kč/bm bez DPH



1513 2337
manhattan 2 bahama 2

42153

BALENÍ
50 m v balení

ROZMĚR
12 m

49,80 Kč/bm bez DPH



0101 0107 1236 2105
bílá šedá světle šedá písková

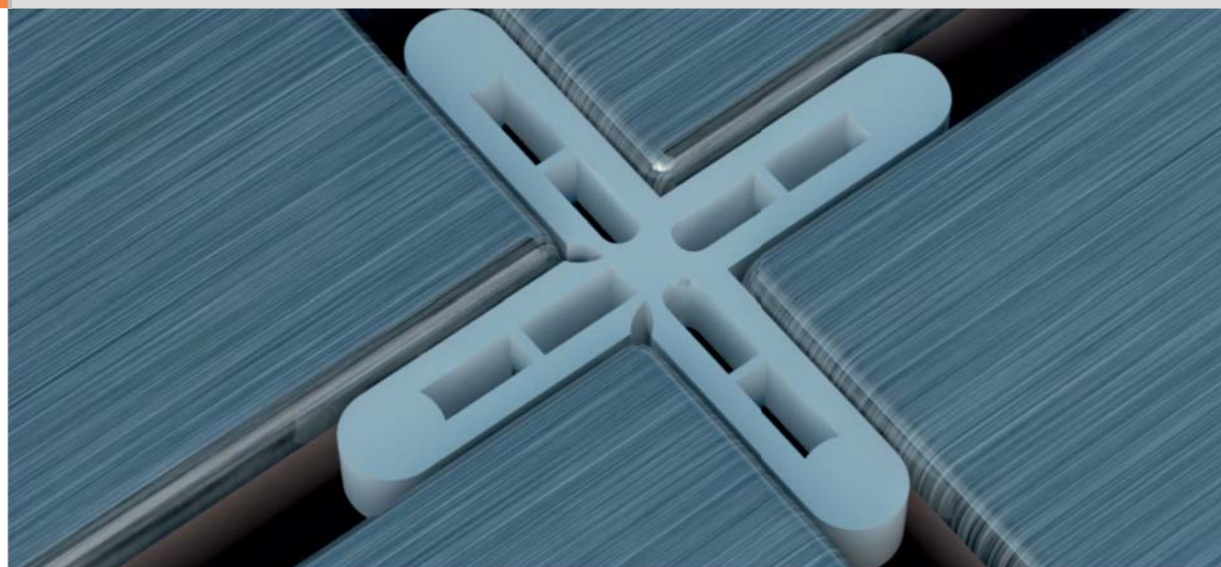
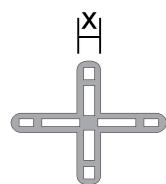

Spoj křížový

Spoj křížový

Spoj křížový

Spoj křížový

Spoj křížový

Spoj T

Spoj křížový

Klínek

Číslo sortimentu		Barva	Rozměr (mm)	Balení	Cena (Kč/bm)
22931	0101	bílá	1	250 ks/balení	87,80
				100 ks/balení	12,60
22932	0101	bílá	2	200 ks/balení	26,10
				500 ks/balení	59,80
				100 ks/balení	12,30
22933	0101	bílá	3	200 ks/balení	26,10
				500 ks/balení	59,80
				100 ks/balení	12,30
22934	0101	bílá	4	100 ks/balení	18,00
				200 ks/balení	37,50
				500 ks/balení	80,90
22935	0101	bílá	5	100 ks/balení	21,30
				200 ks/balení	41,70
				500 ks/balení	94,90
22937	0101	bílá	8	200 ks/balení	93,00
22940	0101	bílá	10	100 ks/balení	45,10
22929	3020	červená	-	100 ks/balení	15,20
				250 ks/balení	35,80
				500 ks/balení	64,00



Z NOTTINGHAMU V ANGLII A MOHL TAK ZAČÍT PRACOVAT NA ROZSÁHLÉM ROZŠÍŘENÍ SVÉHO VÝROBNÍHO PARKU. JIŽ TEHDY SE BOLTA SNAŽILA VYHOVĚT POŽADAVKŮM TRHU A DÍKY STÁLÉ INOVACI CELÉ PALETY PRODUKTŮ DOCHÁZELO K PROBLÉMŮM S PROSTOREM. JAKO DŮSLEDEK DLOUHOLETÉHO PLÁNOVÁNÍ S VLASTNÍKEM, INVESTORY A ORGÁNY STÁTNÍ SPRÁVY, BYL V ROCE 1989 POLOŽEN ZÁKLADNÍ KÁMEN NOVÉHO ZÁVODU A 26. ZÁŘÍ 1991 MOHLA BÝT SLAVNOSTNĚ OTEVŘENA BUDOVA MODERNÍHO NA BUDOUCNOST ZAMĚŘENÉHO ZÁVODU. NA KONCI ROKU 2013 SE NOVÝM VLASTNÍKEM SPOLEČNOSTI BOLTA, STALA ŠVÝCARSKÁ SPOLEČNOST APU AG, KTERÁ I NADÁLE PODPORUJE A ROZVÍJÍ ZNAČKU BOLTA..



BOLTA STÁLE PRUŽNĚ REAGUJE NA POŽADAVKY CELOEVROPSKÉHO TRHU A DNES JE VÝZNAMNOU ZNAČKOU KTERÁ JE SYNONIMEM PRO KVALITU V OBLASTI ZPRACOVÁNÍ PLASTŮ.

ÚPRAVA SUROVIN SE PROVÁDÍ V PLNĚ AUTOMATIZOVANÝCH MÍŠÍCÍCH ZAŘÍZENÍCH.

V NAŠEM VÝROBNÍM PODNIKU, VE TŘÍSMĚNNÉM PROVOZU, MÍCHÁME DENNĚ AŽ 35 TUN SUCHÝCH SMĚSÍ V RŮZNÝCH MATERIÁLOVÝCH ÚPRAVÁCH. ZÁROVEŇ PROSAZUJEME PŘEDEVŠÍM PVC S JEHO UNIVERZÁLNÍMI MATERIÁLOVÝMI VLASTNOSTMI.

NAŠE VLASTNÍ LABORATOŘ JE SCHOPNA VELMI PRUŽNĚ REAGOVAT NA INDIVIDUÁLNÍ PŘÁNÍ ZÁKAZNÍKŮ A VYVÍJET SPECIÁLNÍ KVALITATIVNÍ A BAREVNÉ RECEPTURY. VE SPOLUPRÁCI S NAŠIMI DODAVATELI MŮŽEME ZAJISTIT, POMOCÍ VYUŽITÍ KVALITNÍCH SUROVIN, VELMI VYSOKOU KVALITU EXTRUZE NAŠICH PRODUKTŮ. NAŠE RECEPTURY JSOU PLNĚ V SOULADU S POŽADAVKY MODERNÍCH PLASTOVÝCH PRODUKTŮ A TÍM SPLŇUJÍ NÁROKY NA JEJICH EXTRÉMNÍ ZATÍŽENÍ, KTERÉ JE OD TĚCHTO VÝROBKŮ POŽADOVÁNO.

VE VELKÉM MĚŘÍTKU PROSAZUJEME TAKÉ VÝROBU BEZCHLÓROVÝCH PLASTŮ. TYTO NACHÁZEJÍ SVÉ UPLATNĚNÍ ZEJMÉNA JAKO PRŮMYSLOVÉ PROFILY V NÁBYTKÁŘSKÉM, AUTOMOBILOVÉM A ELEKTROPRŮMYSLU.

HISTORIE ZNAČKY BOLTA

JIŽ V ROCE 1958, PŘI ZALOŽENÍ NAŠEHO ZÁVODU V SCHÖNBERGU, SE MOHLA NAŠE MATEŘSKÁ SPOLEČNOST SE SÍDLEM V NORIMBERKU PREZENTOVAT DLOUHOLETÝMI ZKUŠENOSTMI VE ZPRACOVÁNÍ PLASTŮ. JIŽ NA PŘELOMU STOLETÍ PRODUKOVALA BOLTA WERKE S.R.O. V NORIMBERKU ROZMANITÝ SORTIMENT VÝROBKŮ Z PLASTŮ A STALA SE TAK PRŮKOPNÍKEM VÝROBY TOHOTO NOVÉHO MATERIÁLU. ROZVOJ NOVÝCH TECHNOLOGIÍ, SPOLU S POUŽÍVÁNÍM MODERNÍCH EXTRUDERŮ, BYLO ROZHODUJÍCÍM KRITÉRIEM PRO NAŠÍ VÝROBU. DŮLEŽITÝ PRVEK VE VÝVOJI PRODUKTŮ NAŠEHO PODNIKU PŘEDSTAVOVAL NÁPAD VÝROBY KOBERCOVÉ LIŠTY, KTERÁ JE SOUČÁSTÍ VÝROBNÍHO PROGRAMU DODNES. INTENZIVNÍ SPOLUPRÁCE S NAŠIMI ZÁKAZNÍKY VĚDĚLA VŽDY KE ZLEPŠENÍ VÝVOJE VÝROBKŮ A TÍM K POSÍLENÍ POZICE JMÉNA BOLTA. DŮKLADNÉ PROSAZOVÁNÍ TĚTO TĚTO FIREMNÍ FILOZOFIE VĚDĚLA V ROCE 1984 K ZALOŽENÍ PRÁVNĚ SAMOSTATNÉ S.R.O.. V NÁSLEDUJÍCÍM ROCE SE STALA BOLTA ČLEMEM SKUPINY MELTON MEDES GROUP





ZERTIFIKAT ◆ CERTIFICATE ◆ 認證證書 ◆ СЕРТИФИКАТ ◆ CERTIFICADO ◆ CERTIFICAT

Management Service

ZERTIFIKAT

Die Zertifizierungsstelle
der TÜV SÜD Management Service GmbH
bescheinigt, dass das Unternehmen

APU Schönberg GmbH
Industriestraße 1, 94513 Schönberg
Deutschland

für den Geltungsbereich

**Entwicklung, Herstellung und Vertrieb von
Profilen aus Kunststoff und Zubehörteile für den
Baubereich und für technische Anwendungen**

ein Qualitätsmanagementsystem
eingeführt hat und anwendet.
Durch ein Audit, Bericht-Nr. 70016994,
wurde der Nachweis erbracht, dass die Forderungen der

ISO 9001:2008

erfüllt sind. Dieses Zertifikat ist gültig vom 2014-01-28 bis 2016-05-06.
Zertifikat-Registrier-Nr. 12 100 8436 TMS

Product Compliance Management
München, 2014-01-28

DAKKS
Deutsche
Akkreditierungsstelle
D-20144-01-03

TÜV SÜD Management Service GmbH • Zertifizierungsstelle • Riederstraße 65 • 80339 München • Germany TÜV®



PŘÍRODA A ŽIVOTNÍ PROSTŘEDÍ

JAKO VÝROBCE PRODUKTŮ BOLTA ROZUMÍME PRINCIPU TRVALE UDRŽITELNÉHO A PŘÍRODNÍ ZDROJE ŠETŘÍCIHO HOSPODAŘENÍ. CHÁPEME VŠE JAKO VÝZNAMNOU SOUČÁST DO BUDOUCNA ORIENTOVANÉ FIREMNÍ POLITIKY. NEPŘETRŽITÁ MINIMALIZACE DOPADŮ NA ŽIVOTNÍ PROSTŘEDÍ A ROVNĚŽ OPATŘENÍ NA PREVENTIVNÍ OCHRANU ZAMĚSTNANCE TVOŘÍ NEDÍLNOU SOUČÁST NAŠEHO CERTIFIKOVANÉHO MANAGEMENTU KVALITY. DŮLEŽITOU SOUČÁST NAŠEHO INTERNÍHO PROGRAMU ŽIVOTNÍHO PROSTŘEDÍ TVOŘÍ MEZI JINÝMI ROZSÁHLÁ OPATŘENÍ PRO ZPĚTNÉ ZÍSKÁVÁNÍ TEPLA S POUŽITÍM UZAVŘENÝCH STUDENÝCH VODNÍCH CIRKULACÍ. SNÍŽENÍ PROVOZNÍCH ODPADŮ ROZSÁHLÝM SBĚREM RECYKLOVATELNÝCH MATERIÁLŮ A DŮSLEDNÁ RECYKLACE ODPADU Z VÝROBY JE PRO NÁS ZÁSADNÍ. SYSTEMATICKOU IDENTIFIKACÍ A REALIZACÍ OPATŘENÍ NA ÚSPORU ENERGIE PŘÍSPÍVÁME VÝZNAMNĚ K OCHRANĚ ŽIVOTNÍHO PROSTŘEDÍ. TĚŽIŠTĚM NAŠEHO INTERNÍHO PROGRAMU NA OCHRANU ŽIVOTNÍHO PROSTŘEDÍ JE NEPŘETRŽITÉ SNIŽOVÁNÍ NEBEZPEČNÝCH LÁTEK V NAŠICH PRODUKTECH. ZEJMÉNA JDE O ÚPLNÉ VYLOUČENÍ TOXICKÝCH LÁTEK. DÍKY NAŠIM NÁROKŮM NA OCHRANU ŽIVOTNÍHO PROSTŘEDÍ (UŽIVATELSKY PŘÁTELSKÉ PRODUKTY) PŘESAHUJÍ VEŠKERÉ NAŠE TECHNOLOGICKÉ A VÝROBNÍ POSTUPY ZÁKONNÉ NORMY, KTERÉ JSOU PRO ŘADU JEDOVATÝCH LÁTEK PŘIPUŠTĚNY.

APU SCHÖMBERG GMBH