

Katalog 2020

vč. MOC

Podlahové lišty,
profily a doplňky

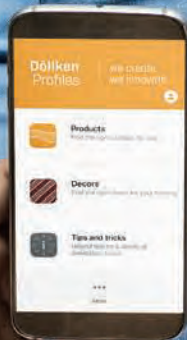

Döllken
Profiles

we create.
we innovate.

Perfektní zakončení pro každou podlahu

Jak pro všestranné, tak pro moderní podlahové krytiny nabízíme široký výběr podlahových lišt Döllken Profiles, které zajišťují perfektní přechod mezi podlahou a zdí. Od jádra lišty až po její speciální profil. Ať už čistě plastové řešení nebo vysoce kvalitní jádrové lišty s HDF jádrem, všechny naše produkty jsou vytvořeny

pro potřeby našich zákazníků, proto dokáží perfektně splnit požadavky profesionálních podlahářů. Nové, individuální kolekce - přizpůsobené aktuálním trendům v oblasti podlah jako je LVT, laminát a PVC - jsou v pravidelném procesu rozvoje.

Od podlahy k lištám



Odbornost v oblasti dekorů je jedna z nejdůležitějších schopností v Döllken Profiles, vytváří společnost virtuálně unikátní v průmyslu. S cennou odborností v dekorech jsou aktuální trendy transformované do úspěšných produktových řešení. Náš decor finder v současnosti poskytuje více než

5000 lištových doporučení pro aktuální podlahové kolekce. Jsme tu pro potřeby klientů, jsme stabilní, klademe důraz na kvalitní servis, inovativní způsoby výrobních procesů a produktových vylepšení, na čemž pracujeme již 25 let.

Hledáte ten správný dekor pro vaši podlahu? Podívejte se na náš decor finder na www.doellken-profiles.com

i



Jan Vítů
Jednatel společnosti

Vážení obchodní přátelé, kolegové, kamarádi,

dostává se Vám do rukou zbrusu nový katalog podlahových profilů, hran a lišt z naší produkce.

Na následujících **166** strankách Vám předkládáme produkty, vyrobeny (tak, jak je naší normou) z certifikovaných materiálů s ohledem na udržitelnost životního prostředí a efektivitu zpracování.

Vzhledem k interním změnám trvalo vydání katalogu déle než bylo zvykem. Klíčová pro nás byla harmonizace produktů na mezinárodní úroveň. Tímto rozhodnutím se rozšířila nabídka nejen o dřevěné a MDF lišty, ale zároveň i o souhrnné portfolio kovových profilů. Věříme, že si z pestré nabídky vyberete a vězte, že většina produktů je běžným skladovým sortimentem.



Je tomu již 25 let, co Vás doprovázíme v České republice i na Slovensku a s našimi produkty finalizujete vzhled interiéru.

Dovolte mi, abych využil možnosti a za společné roky úspěšné spolupráce Vám, na tomto místě, jménem celé společnosti Döllken co nejsrdečněji poděkoval. Jste to Vy naši partneři a zákazníci, kteří nám umožnili společně růst a překonat nejednu překážku. Do dalších let je naším cílem nadále zdokonalovat služby a být Vám po ruce vždy, když nás potřebujete.

Děkujeme Vám.

Dream Team 2020

Döllken CZ



Jan Kovář
Zákaznický servis
jan.kovar@doellken-profiles.com
Tel.: +420 606 216 578



Daniela Severová
Zákaznický servis
daniela.severova@doellken-profiles.com
Tel.: +420 777 272 472



Jan Janovský
Logistika
jan.janovsky@doellken-profiles.com
Tel.: +420 777 403 880



Jana Jílková
Zákaznický servis/export
jana.jilkova@doellken-profiles.com
Tel.: +420 277 000 254



Žaneta Brindová
Marketing
zaneta.brindova@doellken-profiles.com
Tel.: +420 608 523 753



Irena Trunečková
Ekonomika
irena.trunekova@doellken-profiles.com
Tel.: +420 775 877 807



Ladislav Feterik
Distribuce
ladislav.feterik@doellken-profiles.com
Tel.: +420 608 183 960



Ondřej Plešinger
Distribuce
ondra.plesinger@doellken-profiles.com
Tel.: +420 770 161 511

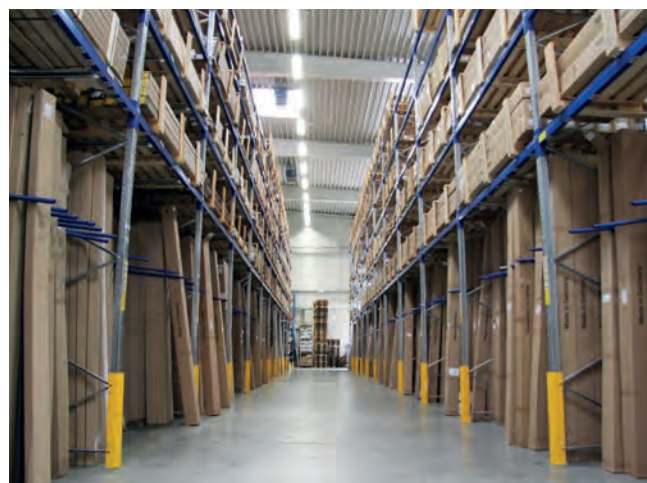

Náš sklad v číslech

600 000 metrů ihned k odběru

800 dekorů a barev

250 typů

Snadná instalace lišt s jádrem

5 nástrojů pro efektivnější pokládku

50% úspora času při ražení namísto řezání

100% spokojenost zákazníka, protože není třeba nevzhledné spárování silikonem

0 špína a prach

6000 spokojených zákazníků ve více než **57** zemích

60.000 nástrojů na trhu



Veškeré nářadí si můžete vypůjčit na www.naradi-doellken.cz

Podpora zákazníků

Věnujeme pozornost vztahům s klienty.

Podporujeme je našimi znalostmi, spolu vyvíjíme nová řešení.



Aplikace Döllken

- Objednávka vzorků a produktových šablon
- Možnost klást otázky
- Pokročilý vyhledávač barev, dekorů a produktů
- Tipy a rady pro instalaci



Služba zákazníkům

- Odborná prodejní podpora
- Moderní logistická centra
- Spolupráce s podlaháři
- Regionální zástupci výrobce po celém světě



i

Zveme vás na náš profil na Facebooku,
kde zveřejňujeme množství užitečných informací.



Nástroje

- Prodej speciálních nástrojů a příslušenství
- Servis a kalibrace zařízení
- Záruční a pozáruční podpora



Montážní školení

- Podpora odborného týmu v celé zemi
- Pravidelná školení a předvádění
- Instrukční videa o montážních metodách

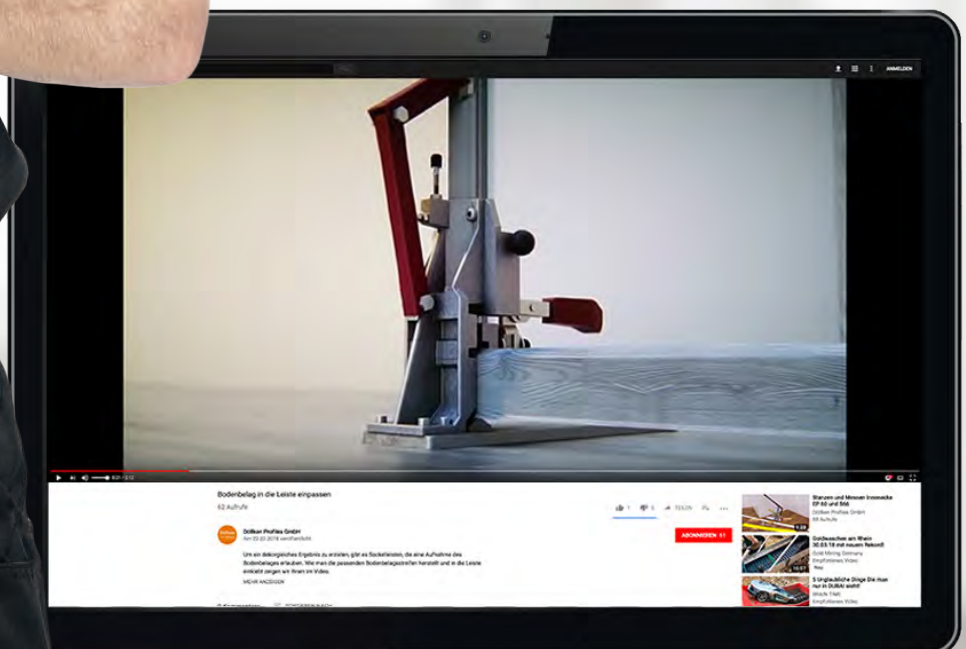

Věděli jste to? Nabízíme vám mnoho tipů a triků na YouTube.

Jsme na adrese: www.youtube.com/doellken-profiles

i

Od odborníků pro odborníky

Profily Döllken jsou produkty zaměřené zejména na profesionální trh - pro montážníky oceňující rychlost, čistotu a přesnost montáže, stejně jako vynikající jakost a odolnost proti poškození. Spolupráci ocení také distributoři, kteří očekávají skvělou spolupráci, pravidelné dodávky a velmi dobrou logistickou podporu.

- **Aplikace:** soklové lišty a podlahové profily jsou vhodné pro všechny typy podlah, jsou vizuálně atraktivní a dokonale sladěné s volbou podlahoviny.

- **Dostupnost:** díky výrobě v Německu a mnoha logistickým centrům výrobce zajistí rychlou dodávku a podle potřeby i efektivní výrobu a splnění nejnáročnějších objednávek

- **Čistota, přesnost a bezpečnost:** veškeré profily Döllken jsou navrženy pro zjednodušení montáže a zajištění úplné bezpečnosti. Proto také nabízíme specializované nástroje, které zajišťují odbornou a čistou montáž.

Ochrana životního prostředí

Ve firmě Profily Döllken hraje ochrana životního prostředí hlavní roli jak u výrobků, tak ve výrobním procesu .



Gold

Všechny výrobky firmy Döllken Profiles splňují nejpřísnější a nejkompaktnější požadavky na snížení emisí znečišťujících látek do vnitřního vzduchu a lze je bezpečně používat v citlivých prostředích, jako jsou školy nebo zdravotnická zařízení.



Emise

Veškeré sokly s pevným jádrem mají velmi nízké emise. Do interiérového vzduchu nebudou uvolňovány žádné škodlivé organické sloučeniny.



Další certifikace

Veškeré soklové lišty s jádrem jsou vyrobeny z plastu bez chloru, certifikovány podle normy ISO 16000 a s nízkými emisemi.



Antibakteriální úprava

Pro zvláště citlivá prostředí máme pro vás také řešení. Na vyžádání jsou k dispozici lišty s antibakteriální úpravou.



Veškeré soklové lišty jsou vyráběny výhradně se změkčovadly bez ftalátů.



Dřevěné profily podléhají pečlivé kontrole a mají certifikaci FSC / PEFC.

Legenda ikon



Döllken
raznice



Döllken
tavné lepidlo



UZIN lepicí páska



Döllken rezačka
vinylových proužků



Clip G



Odvíječ lišt



Spárovací
tmel Döllken



Gumová palička



Klimaticky
odolné



Montáž



Trvanlivé



Döllken
nůžky



Přítlačná část XL



Pokosová pila



Šrouby
a hmoždinky



Zatloukaná
hmoždinka



Döllken
ocelové jehly

Obsah

	Strana
Lišty s HDF jádrem	10-30
Dřevěné a MDF lišty	32-46
Systémové lišty	48-53
Univerzální lišty	54-68
Měkké lišty	70-81
Schodové hrany, madla a speciální ukončovací profily	82-105
ALU, schodové a ukončovací profily	106-115
ALU, soklové a LVT profily	116-128
Profily a lišty k pracovním deskám	130-134
Podlahové podložky	136-139
Nářadí	140-150
Prodejní podpora	151-152
Ceník	153-164
Obchodní podmínky	165-166

Kontakt s podporou zákazníka

Maloobchod:
+420 251 627 298
info@doellken-profiles.com

Naše služby pro vás: U požadavků mimo pracovní dobu nás můžete kontaktovat prostřednictvím chatu (dostupná aplikace Döllken App). Budeme vás kontaktovat co nejdříve!

i

Vážení zákazníci a zájemci,

všimněte si prosím, že náš hlavní katalog nyní obsahuje úplný sortiment firem Döllken Profiles (dříve Döllken-Weimar), ClassicLine a Praktikus. Za tímto účelem jsou výrobky uvedeny s příslušenstvím, barvami a balením.





Lišty s HDF jádrem

... tzv. "jádrovky"

Přesvědčivé v praktické instalaci stejně jako v ekologické vyváženosti

Sokly s pevným jádrem se vyznačují následujícími vlastnostmi a výhodami:

- Vysoce kvalitní jádra vyrobená a z certifikovaných vláken dřeva jehličnanů
- Plášť z vysoce odolných polymerů
- Velmi robustní a trvanlivé
- Vysoká efektivita pokládky, pomocí raznice vyseknout rohy / kouty

Přehled lišt s HDF jádrem

	Strana
EP 60/13 flex life	12
S 60 flex life Top	13
S 100 life	14
S 66/22 flex life	15
Cubu flex life	17
Cubu flex life Premium	19
Cubu Stone & Style	20
Cubu Touch & Style	21
Cubu flex life XL	22
Cubu XL Touch & Style	23
Cubu Hamburg Style	26
D 60 life Top	27
C 60 life Top	28
Hotel Style 60 life Top	29
Hotel Style 100 life Top	30
Ceník naleznete na straně	154

Všimněte si prosím, že dekorativní ilustrace a barvy ne vždy odpovídají skutečnému dekoru a mohou vést k odchylkám barev. Pokud chcete mít závazný dekor předem, využijte prosím naši vzorkovou službu v naší aplikaci nebo si vyžádejte originální vzorník!

i

EP 60/13 flex life

Také ve
výšce 80 mm,
dostupné na vyžádání
(minimální nákup
od 1000 m)

Vhodné pro následující typy podlahoviny

- LVT

Informace o produktu

- HDF jádro opláštěné bezchlórovou odolnou směsí polymerů na bázi PP/TPE, s pružnými těsnícími okraji
- Možnost vytvoření dekoru na míru jakékoli barvy z palety RAL při speciální objednávce nad 500 bm
- Krytí dilatačních spár až do 15 mm
- Vzory sladěné s výběrem podlahovin podle přiložených seznamů.
- Rohy / kouty / spojky z profilu EP 60/13 mohou být vytvořeny z lišty bez dalšího příslušenství jednoduše využitím raznice Döllken.

TCF
bez obsahu
chloru

Doporučení ke zpracování



Döllken
raznice



Döllken
tavné lepidlo



Döllken
nůžky

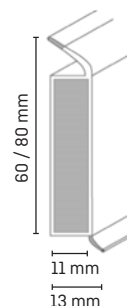

Balení, příslušenství, barvy

- 1 balení = 10 x 2,50 m

• Barvy

- nabízíme přes 300 barevných variací

- Zboží na objednání. Termín dodání cca 14 dní.
- Napárované dekorů najdete na www.doellken-profiles.com

Celý sortiment
dekorů lze nalézt
na naší webové
stránce nebo
v aplikaci.

S 60 flex life Top

Délka
2,575 m



Možnost výroby
s úpravou Biomaster

TCF
bez obsahu
chloru

Vhodné pro následující typy podlahoviny

- PVC, CV krytiny nebo dlažba

Informace o produktu

- HDF jádro opláštěné bezchlórovou odolnou směsí polymerů na bázi PP/TPE, s pružnými těsnícími okraji
- Barvy příslušenství: 1013 (5012) bílá, 1012 (1202) světle šedá, 1014 (4254) světle béžová, 1147(1184) šedá, 1149(1302) alu metallic, 1144 (1001) černá

Doporučení ke zpracování



Döllken raznice



Döllken tmavé
lepídko



UZIN
lepící páska



Döllken nůžky

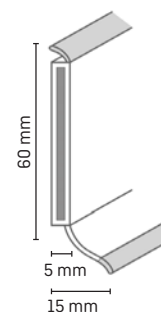

Balení, příslušenství, barvy

- 1 balení = 20 x 2,575 m
- 1 balení = 20 x 5,15 m

Příslušenství

- 1 balení = 10 ks
- dostupné v 6 barvách



Koncovka pravá/levá

Spojka

Barvy	Koncovka levá	Koncovka pravá	Spojka
bílá	5106121	5106147	5106177
tmavě šedá	5106123	5106149	5106180
černá	5106120	5106146	5106176
světle šedá	5106116	5106142	5106179
světle béžová	5106125	5106151	5106182
alu metallic	5106132	5106158	5106188

Barvy a dekory

5109769 sněhobílá 1005	5107684 bílá 1013	5109770 světlý dub 2629	5109771 malva 2386	5107690 bílošedá 1145	5107686 světle šedá 1012	5107679 buk světlý 2542	5107685 hnědá 1082	5109776 ovocný strom 2360	5109778 třešeň 2372	5107682 javor 2541
5109777 klasický dub 2339	5109781 dub mořený 2357	5109779 třešeň country 2361	5109780 antracit 2718	5109783 tradiční dub 2587	5109784 strom ovocný tmavý 2363	5109782 rustikální hnědo-šedá 2362	5109785 stained teak 2371	5109774 strom ovocný světlý 2336	5109775 country dub 2365	5109772 dub kouřový 2329
5107689 světle béžová 1014	5107688 béžová 1148	5107678 beech 2543	5107676 dub přírodní 2544	5107692 terra 1006	5107672 macoré 2540	5107675 třešeň 2539	5107687 šedá 1147	5107535 alu metallic 1168	5107694 azurová 1155	5109773 ořech island 2395
5109659 ořech rustikální 2245	5112676 dub kouřový 2485	5115025 dub přírodní 2570	5112674 dub vintage 2571	5114402 dub fashion 2572	5115546* třešeň šedá 2814	5112363 boogie 2780	5112364 salsa 2781	5112365 quartet 2782	5107683 černá 1144	5107534 quartet 1152

* Možnost objednání v délce 5,15 m

Lišty s HDF jádrem
Dřevěné a MDF lišty
Systémové lišty
Univerzální lišty
Měkké lišty
Schod. hrany, madla a spec. ukonč. prof.
ALU, schod. a ukončov. profily
ALU, soklové a LVT profily
Prof. a lišty k prac. deskám
Podlahové podložky
Náradí a prod. podpora
Ceník
Obchodní podmínky

S 100 life

Délka
2,575 m

Vhodné pro následující typy podlahoviny

- PVC, CV krytiny nebo dlažba

Informace o produktu

- HDF jádro opláštěné bezchlórovou odolnou směsí polymerů na bázi PP/TPE, s pružnými těsnícími okraji

TCF
bez obsahu
chloru

Doporučení ke zpracování



Döllken
raznice



Döllken
tavné lepidlo



Döllken
nůžky

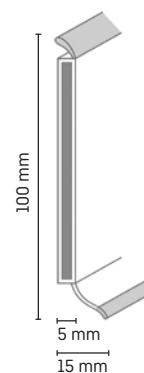

Balení, příslušenství, barvy

- 1 balení = 10 x 2,575 m

- Na objednání, termín dodání cca 14 dní.
- Objednat lze jen na celá balení.

Barvy a dekory



5107619
bílá
1013



5107625
bílošedá
1145



5107623
béžová
1148



5107620
hnědá
1082



5107618
černá
1144

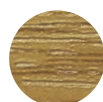

5107614
dub světlý
2545



5107617
světle béžová
2542



5107621
světle šedá
1012



5107622
šedá
1147



5107624
světle béžová
1014

(Individuální dekor dostupný od 500 m)

S 66/22 flex life



Vhodné pro následující typy podlahoviny

- PVC, CV krytiny nebo dlažba
- Vhodná pro místnosti s vyšší vlhkostí

Informace o produktu

- HDF jádro opláštěné beze švů bezchlórovou odolnou směsí polymerů na bázi PP/TPE, se dvěma měkkými těsnícími okraji (stěna a podlaha)
- K dostání se zadním větráním v bílé, světle šedé, hliníkové, tmavý buk, světlý buk, světlý dub, tmavý dub, červený buk a korek

Doporučení ke zpracování



Döllken
raznice



Döllken
tavné lepidlo

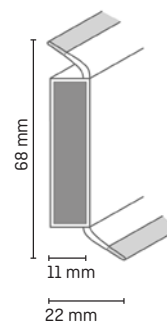

Balení, příslušenství, barvy

- 1 balení = 10 x 2,50 m (jednotlivé kusy za příplatek)

- Lze objednat pouze na celá balení.
- Termín dodání cca 3 týdny.

Barvy a dekory



5109571
bílá
1013



5109689
světle šedá
0138



5109491
šedá
1147



5111036
alu metallic
1168



5111433
buk tmavý
2279



5109933
buk přírodní
2280



5111190
dub světlý
2282

(Individuální dekor dostupný od 500 m)

Dostupná pouze ve verzi s odvětráváním!



Cubu Family

Lze kombinovat
různými způsoby



4 výšky

+

2 tloušťky

+

4 typy fólií

- Bezchlórová plastová
- Papírová
- Haptická
- Real metal



Možnost výroby
s úpravou Biomaster

Výhody, které přesvědčí:

Všechny modely Cubu jsou pokryty trvanlivým a voděodolným plastem včetně měkkých manžet pro ideální a dlouhodobý efekt.



Trvanlivé a odolné
proti nárazům



Snadné zpracování,
rychlá montáž



Voděodolný
povrch

- Rohy a kouty v celku, žádná optická přerušení otevřeným rohovým řezem, tmelením nebo nasazením plastových komponentů
- Certifikát Greenguard: bezpečné pro použití v citlivých prostředích, jako jsou školy nebo zdravotnická zařízení
- Pro všechny typy podlahoviny



Vhodné pro následující typy podlahoviny

- Cubická forma soklové lišty pro vinyl, PVC, jakož i dlažbu, dřevo, laminát

Informace o produktu

- HDF jádro opláštěné beze švů bezchlórovou odolnou směsí polymerů na bázi PP/TPE, se dvěma měkkými těsnícími okraji (stěna a podlaha)
- Konce profilů mohou být tvarovány raznicí Döllken

TCF
bez obsahu
chloru

Doporučení ke zpracování



Döllken
raznice



Döllken
tavné lepidlo



Spárovací
tmel Döllken

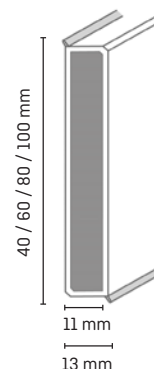

Balení, příslušenství, barvy

- 1 balení = 10 x 2,5 m

Příslušenství

- 1 balení = 5 x 2 ks



Univerzální
roh / kout

Barvy	Univerzální roh/kout
bílá	5109996
stříbrná	5111022

Barvy a dekory



v. 40: 5109661
v. 60: 5109664
v. 80: 5109667
v. 100: 5109670
bílá
1013



v. 40: 5109662
v. 60: 5109665
v. 80: 5109668
v. 100: 5109671
světle šedá
1012



v. 40: 5113901
v. 60: 5113902
v. 80: 5113904
v. 100: 5113905
antracit
1209



NOVINKA
v. 60: 5116439
v. 80: 5116444
šampaň
1245*



NOVINKA
v. 60: 5116443
v. 80: 5116445
platinová stříbrná
1246*



NOVINKA
v. 40: 5118942
v. 60: 5118943
v. 80: 5112665
v. 100: 5118944
bílá
1132

*V barvě dostupné pouze pro výšku 60 a 80 mm

[Individuální dekor dostupný od 1000 m]

K dostání ve čtyřech různých výškách!





Nové dekory

Vhodné pro každý interiér.
Ideální doplněk pro Vaši podlahovou krytinu.

Cubu flex life Premium

Exkluzivní design se skutečným kovovým vzhledem

myCUBU

Vhodné pro následující typy podlahoviny

- Podlahová lišta s HDF jádrem a povrchem s alufólií
- Lišta se skutečným kovovým vzhledem, což ji činí vynikajícím designovým prvkem pro důmyslný návrh interiérů

Informace o produktu

- HDF jádro opláštěné beze švů bezchlórovou odolnou směsí polymerů na bázi PP/TPE, se dvěma měkkými těsnícími okraji (stěna a podlaha)
- Povrch ze skutečné kovové fólie
- Pružné stěnové a podlahové lemy se přizpůsobí nerovnostem příslušného povrchu
- K ukončení lišty lze použít raznici Döllken

Doporučení ke zpracování



Döllken
raznice



Döllken
tavné lepidlo

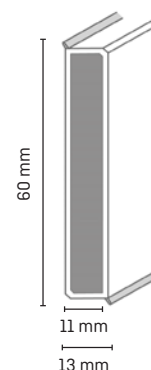

TCF
bez obsahu
chloru

Balení, příslušenství, barvy

- 1 balení = 10 x 2,50 m

Barvy a dekory



5111982
chrom
1189



5111998
nerezová ocel
1190



5111999
champagne
1191



5112000
mosaz
1192



5112001
měď
1193



5112223
černá fantasy
2419

[Individuální dekor dostupný od 1000 m]



Vhodné pro následující typy podlahoviny

- Lišta vhodná pro podlahoviny s kamenným dekorem a betonovým vzhledem pro důmyslný návrh podlah
- Nové dekory kamene a dlažby

Informace o produktu

- HDF jádro opláštěné beze švů bezchlórovou odolnou směsí polymerů na bázi PP/TPE, se dvěma měkkými těsnícími okraji (stěna a podlaha)
- Konce profilů mohou být tvarovány raznicí Döllken
- Odolné proti klimatickým změnám
- Dlouhotrvající nadčasové dekory

Doporučení ke zpracování



Döllken
raznice



Döllken
tavné lepidlo

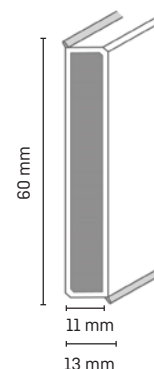

Balení, příslušenství, barvy

- 1 balení = 10 x 2,50 m

Barvy a dekory



(Individuální dekor dostupný od 1000 m)

Cubu Touch & Style

Haptický
povrch
s přírodním
vzhledem

myCUBU

Vhodné pro následující typy podlahoviny

- Lišta s HDF jádrem s novým haptickým povrchem - vysoce kvalitní imitace dřeva

Informace o produktu

- HDF jádro opláštěné beze švů bezchlórovou odolnou směsí polymerů na bázi PP/TPE, se dvěma měkkými těsnícími okraji (stěna a podlaha)
- Konce profilu mohou být vytvořeny raznicí Döllken
- Přirozený vzhled, zvláštní na omak, díky trojrozměrné ražené fólii s dekory blízkými přírodě. Zvláště doporučeno pro laminátové podlahy

Doporučení ke zpracování



Döllken
raznice



Döllken
tavné lepidlo

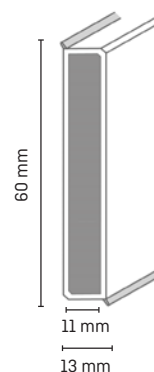

TCF
bez obsahu
chloru

Balení, příslušenství, barvy

- 1 balení = 10 x 2,5 m

Barvy a dekory

NOVINKA	NOVINKA	NOVINKA	NOVINKA	NOVINKA	NOVINKA	NOVINKA	NOVINKA	NOVINKA	NOVINKA
5116388	5116389	5116390	5116391	5116392	5116393	5116394	5116395	5116396	5116397
koloniální dub brown 3029	dub ridge sv. hnědý 3030	koloniální dub medový 3031	koloniální dub světlý 3032	dub ridge šedý 3033	dub ridge stříbrný 3034	král. dub šedý 3035	koloniální dub bílý 3036	koloniální dub Lila 3037	dub downing světlý 3038



Vhodné pro následující typy podlahoviny

- Všechny typy podlahoviny, zvláště pro překrytí velké dilatační spáry

Informace o produktu

- HDF jádro opláštěné beze švů bezchlórovou odolnou směsí polymerů na bázi PP/TPE, se dvěma měkkými těsnícími okraji (stěna a podlaha)
- Konce profilu mohou být vytvořeny raznicí Döllken
- Větší rozsah pro překrytí dilatačních spár až do 18 mm, zvláště při použití laminátu

Doporučení ke zpracování



Döllken
raznice



Přítlačná část XL



Döllken
tavné lepidlo



Spárovací
tmel Döllken

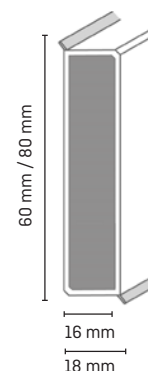

Balení, příslušenství, barvy

- 1 balení = 6 x 2,5 m (Cubu XL výška 80 mm)
- 1 balení = 8 x 2,5 m (Cubu XL výška 60 mm)

Příslušenství

- 1 balení = 5 x 2 ks



Bloky jako
kout a roh

Barvy	Univerzální roh/kout
bílá	5112412

Barvy a dekory

XL 60: 5112019 XL 80: 5111584 bílá 1013	XL 60: 5112254 XL 80: 5111585 světle šedá 1012	NOVINKA XL 60: 5118538 XL 80: 5118539 platinová stříbrná 1246	NOVINKA - XL 80: 5116612 stříbrná 1132

(Individuální dekor dostupný od 1000 m)

Tipy od profesionála:

Pro optimální pokládku použijte doplňkové čelisti XL pro raznici. Ty naleznete na straně 127.



Cubu XL Touch & Style

Haptický
povrch
s přírodním
vzhledem

myCUBU

Vhodné pro následující typy podlahoviny

- Lišty vyznačující se haptickým povrchem
- 18mm HDF jádro

Informace o produktu

- HDF jádro opláštěné beze švů bezchlórovou odolnou směsí polymerů na bázi PP/TPE, se dvěma měkkými těsnícími okraji (stěna a podlaha)
- Konce profilu mohou být vytvořeny raznicí Döllken
- Přirozený vzhled, věrné na omak díky haptické fólii s dekory blízkými přírodě. Zvláště doporučeno pro laminátové a vinylové podlahy

Doporučení ke zpracování



Döllken
raznice



Přítlačná část XL



Döllken
tavné lepidlo

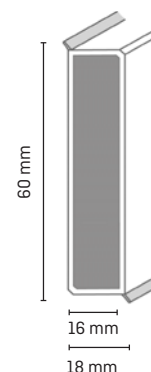

TCF
bez obsahu
chloru

Balení, příslušenství, barvy

- 1 balení = 8 x 2,5 m

Barvy a dekory

5115017 puccini 2959	5115016 andersen 2958	5115020 tajet 2962	5115001 tamija 2943	5115019 canvas 2961	5115018 zonda 2960	5114993 marisette 2935	5114992 melua 2934	5114994 tibidabo 2936	5114996 sabrine 2938	5114997 edeline 2939
5114995 mabelle 2937	5115005 ligna 2947	5115007 aralie 2949	5115006 leander 2948	5115008 paulin 2950	5115009 careen 2951	5114999 racine 2941	5114998 takoua 2940	5115000 madelon 2942	5115003 regine 2945	5115002 maelle 2944
5115004 clooney 2946	5115013 safia 2955	5115012 nifens 2954	5115015 gauguin 2957	5115014 adalie 2956	5115011 rachel 2953	5115010 tindari 2952				

(Individuální dekor dostupný od 1000 m)

Les Couleurs® Le Corbusier®

Soklové lišty v 63
originálních dekorech
Les Couleurs®
Le Corbusier Colours®

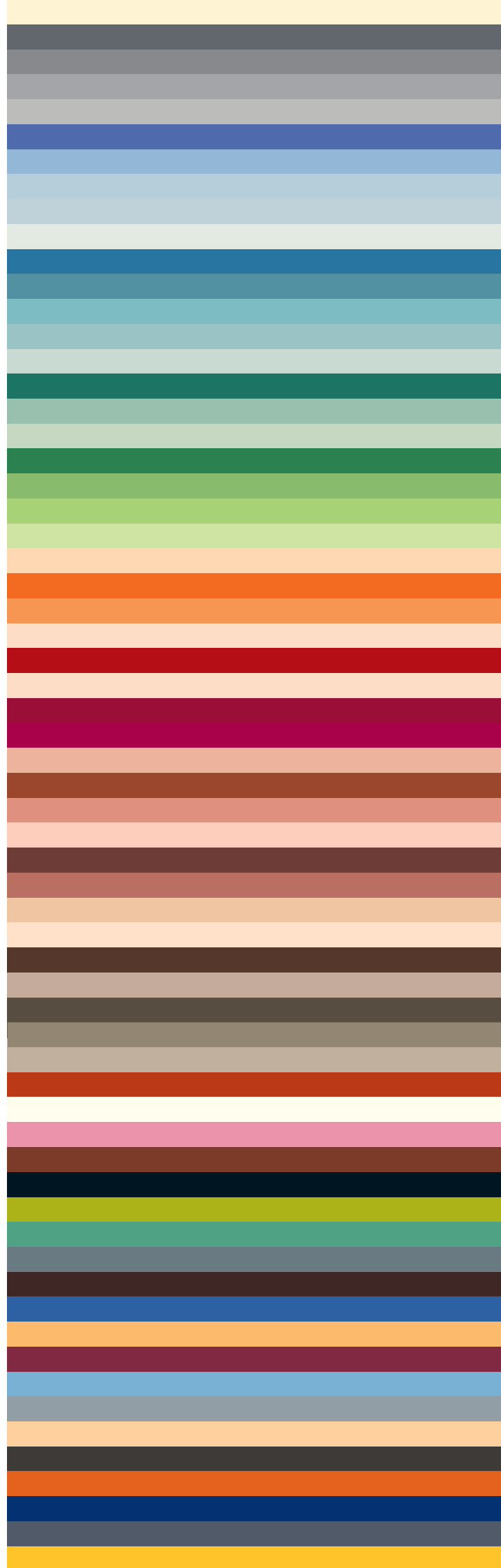
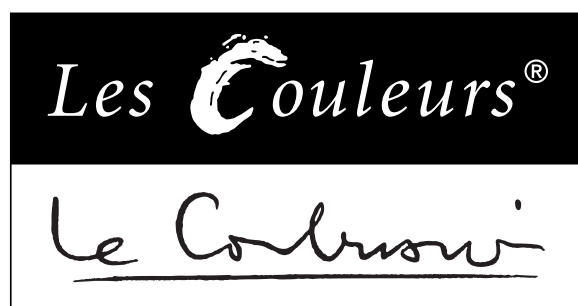

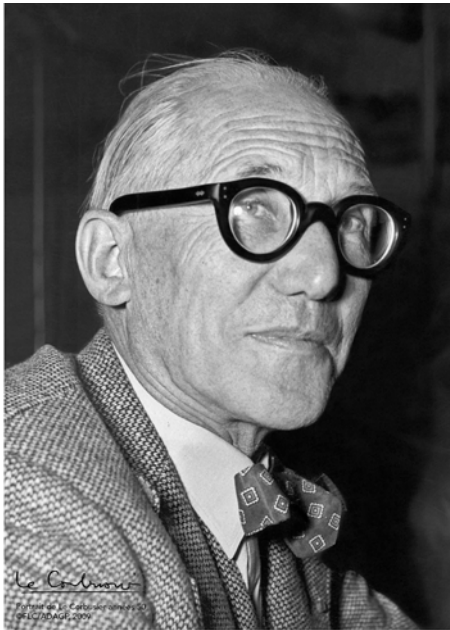

© FLC/ADAGP

Volba barev Le Corbusierem byla čistě subjektivní. Na základě vlastního kosmu vybíral odstíny z přírody a takové, které měly historické, umělecké nebo související pozadí. Možná je to tato subjektivnost geniální mysli, která činí estetiku těchto dvou kolekcí tak jedinečnou, neztrácejíc nic z jejich půvabu, energie a prezenze dokonce po několika desetiletích. Všechny odstíny na barevné škále lze navzájem harmonicky kombinovat. Jeho "Polychromie architecturale" je zde jak jako praktický pracovní nástroj, tak jako umělecké dílo pro mnohé architekty a designéry.

Zvláštní vlastností barevného systému Les Couleurs® Le Corbusier®, vytvořeného světoznámým průkopníkem moderní architektury Le Corbusierem® je to, že každou z 63 barev lze kombinovat s jakoukoli z ostatních barev v systému.

K dispozici
od roku
2019!

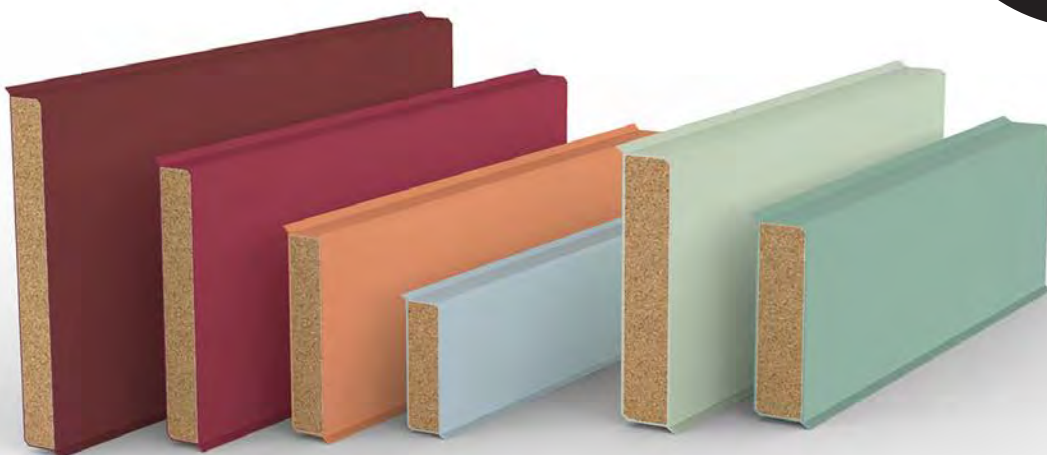

Cubu Hamburg Style



Vhodné pro následující typy podlahoviny

- Parkety, dřevo, laminát

Informace o produktu

- HDF jádro opláštěné beze švů bezchlórovou odolnou směsí polymerů na bázi PP/TPE, se dvěma měkkými těsnícími okraji (stěna a podlaha)
- Konce profilu mohou být vytvořeny raznicí Döllken
- Trvanlivý a odolný vůči klimatickým změnám
- Klasický nadčasový design pro univerzální použití

TCF
bez obsahu
chloru

Doporučení ke zpracování



Döllken
raznice



Přítlačná část XL



Döllken
tavné lepidlo



Spárovací
tmel Döllken

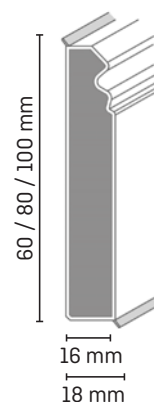

Balení, příslušenství, barvy

- 1 balení = 8 x 2,5 m (Hamburg Style výška 60 mm)
- 1 balení = 6 x 2,5 m (Hamburg Style výška 80 mm)
- 1 balení = 7 x 2,5 m (Hamburg Style výška 100 mm)

K dostání ve třech různých výškách!

i

Barvy a dekory



výška lišty 60: 5115568
výška lišty 80: 5113873
výška lišty 100: 5115023
bílá
1013

(Individuální dekor dostupný od 1000 m)

Tipy od profesionála:

Pro optimální pokládku použijte doplňkové čelisti XL pro raznici. Ty naleznete na straně 127.



D 60 life Top

Nyní k dostání
bez těsnícího lemu!

i

TCF
bez obsahu
chloru

Vhodné pro následující typy podlahoviny

- LVT, vinylové dílce

Informace o produktu

- HDF jádro opláštěné beze švů bezchlórovou odolnou směsí polymerů na bázi PP/TPE, se dvěma měkkými těsnícími okraji (stěna a podlaha)
- Pro lepení pruhů podlahoviny, vhodné pro tl. podlahoviny 4,5 mm
- Mohou být nařezány řezačkou na vinyl str. 128
- Určeno k nalepení proužku příslušné podlahové krytiny (velikost proužku by neměla překročit výšku 57 mm a šířku 4 mm)
- Skrytí dilatačních spár až do 7 mm

Doporučení ke zpracování



Döllken
raznice



Döllken
tavné lepidlo



Döllken
řezačka
vinylových
proužků



Döllken
nůžky



UZIN
lepící
páska

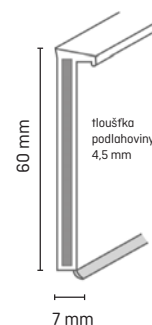

D 60

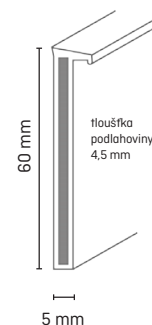

D 60 (bez
těsnícího lemu)

Balení, příslušenství, barvy

- 1 balení = 20 x 2,575 m (Variantu bez těsnícího lemu lze objednat pouze na celou balící jednotku.)

Příslušenství

Koncovky:

- 1 balení = 10 ks
- K dostání v 6 barvách



Koncovka levá/pravá

Adaptér k raznici

na vinylové proužky:
1 balení = 1 set [2 ks]
5105343



Barvy	Koncovka levá	Koncovka pravá
bílá	5105945	5105935
stříbrně šedá	5105953	5105943
ušlechtilá ocel	5105950	5105940
černá	5105944	5105934
světle béžová	5105948	5105938
čokoládově hnědá	5105946	5105936

Barvy a dekory

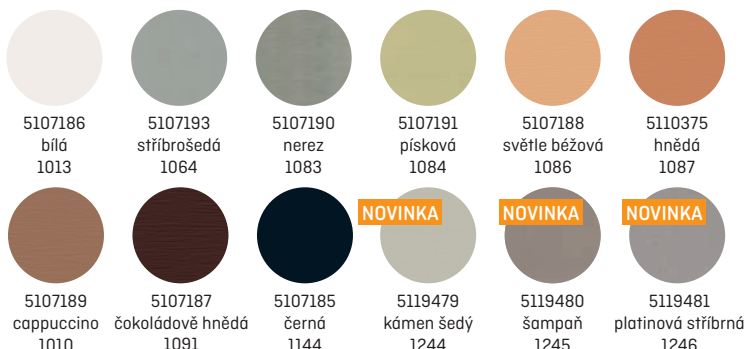

Barvy D 60 (bez těsnícího lemu)



(Individuální dekor dostupný od 500 m)

C 60 life Top

K dostání
také výška
100 mm!
(na vyžádání)

Vhodné pro následující typy podlahoviny

- PVC, CV podlahové krytiny

Informace o produktu

- HDF jádro opláštěné beze švů bezchlórovou odolnou směsí polymerů na bázi PP/TPE, se dvěma měkkými těsnícími okraji (stěna a podlaha)
- Pro lepení pruhů podlahoviny, vhodné pro tl. podlahoviny 4,5 mm

TCF
bez obsahu
chloru

Doporučení ke zpracování



Döllken
raznice



Döllken
tavné lepidlo



Döllken
nůžky



Döllken řezačka
vinylových proužků



UZIN
lepicí páska

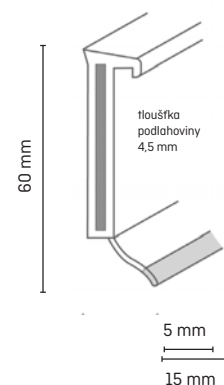

Balení, příslušenství, barvy

- 1 balení = 20 x 2,575 m

Barvy a dekory



5107156
bílá
1013



5107157
šedá
1147



5107159
zlatá metalíza
1159



5107160
alu metalic
1168



5107155
světle hnědá
1008



5107164
světle béžová
1086



5107163
hnědá
1087



5107165
cappuccino
1010



5107162
čokoládově hnědá
1091



5107154
černá
1144

NOVINKA



5119483
šampaň
1245

NOVINKA



5119482
platínová stříbrná
1246

[Individuální dekor dostupný od 1000 m]

Hotel Style 60 life Top



Vhodné pro následující typy podlahoviny

- Lišty pro vlepení proužku koberce
- Ideální pro hotelové koberce

Informace o produktu

- HDF jádro opláštěné beze švů bezchlórovou odolnou směsí polymerů na bázi PP/TPE, s kabelovým kanálem
- Pro lepení v kobercových pruzích
- Pro koberce se zvláčňovanou PVC podložkou
- Také k dostání bez pásků (pouze 1013 bílá)



Doporučení ke zpracování



Döllken raznice



Döllken tavné lepidlo



UZIN lepicí páska



Döllken nůžky

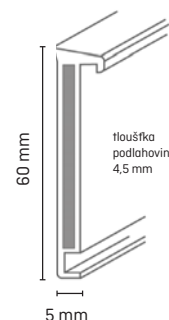

Balení, příslušenství, barvy

- 1 balení = 20 x 2,575 m (Objednat lze pouze na celou balící jednotku.)

- Možné i v délce 5,15 m
- Možné i v individuálním dekoru od 500 m

Příslušenství

Koncovky:

- 1 balení = 10 ks



Koncovka levá/pravá

Barvy	Koncovka levá	Koncovka pravá
bílá	5105962	5105981

Barvy a dekory

5107921 bílá 1013	5107926 bílo-šedá 1145	5107904 bílé dřevo 2551	5107902 šedé dřevo 2549	5107923 světle šedá 1012	5107920 stříbrná metalíza 1152	5107924 šedá 1147	5112191 dub světlý 2545	5112192 ořech 2546	5107919 rustikální dub 2538	5107922 hnědá 1082
5107920 černá 1144	- buk 2543	- marcore 2540	NOVINKA 5119484 platinová stříbrná 1246	NOVINKA 5119485 šampaň 1245						

Tipy od profesionála:

Všimněte si prosím také pokynů pro zpracování a videí na naší webové stránce www.doellken-profiles.com, v aplikaci Döllken nebo na YouTube



Hotel Style 100 life Top



Vhodné pro následující typy podlahoviny

- Lišty pro vlepení kobercového proužku
- Ideální pro hotelové koberce

Informace o produktu

- HDF jádro opláštěné beze švů bezchlórovou odolnou směsí polymerů na bázi PP/TPE, s kabelovým kanálem
- Pro lepení v kobercových pruzích
- Pro koberce se zvláčňovanou PVC podložkou
- Také k dostání bez pásků (pouze 1013 bílá)



Doporučení ke zpracování



Döllken
raznice



Döllken
tavné lepidlo



UZIN
lepící páska



Döllken
nůžky

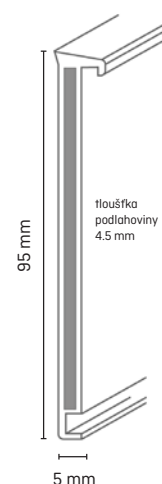

Balení, příslušenství, barvy

- 1 balení = 20 x 2,575 m
(Objednat lze pouze na celou balící jednotku.)
- Možné i v délce 5,15 m

Barvy a dekory



5112810
bílá
1013

5112813
šedá
1147

(Individuální dekor dostupný od 500 m)

Tipy od profesionála:

Všimněte si prosím také pokynů pro zpracování a videí na naší webové stránce www.doellken-profiles.com, v aplikaci Döllken nebo na YouTube





kabelový kanál

LED osvětlení
flexibilní

NOVÉ Q VĚČKO

kubický tvar

podlahová lišta

SLK60
stříhatelné

jednoduchá montáž



Novinku naleznete na straně 53

i

Dřevěné a MDF lišty



Přesvědčivé v praktické aplikaci, stejně jako v ekologické vyváženosti

Jasně tvary – nádherný dekor – mnohonásobné aplikace

Firma Döllken Profiles také uplatňuje své mnohaleté zkušenosti a znalosti materiálu z přírodního dřeva. Pro tvorbu soklových lišt jsou využívány vysoce jakostní materiály, které kombinují estetiku, jakost a trvanlivost. Osvědčení PEFC a FSC dokumentují ekologická doporučení surovin a různá tvarová a barevná provedení splňují veškeré estetické požadavky. V naší nabídce máme produkty, které překračují náš standardní sortiment a které bychom vám rádi doporučili.

Přehled dřevěných a MDF lišt

	Strana
MDF lišta Classic 40	34
MDF lišta Modern 40/60	35
MDF lišta X-Kreativ	36
MDF lišta Cubica 50	37
MDF čtvrtkruh 12	37
MDF čtvrtkruhový profil 22	38
MDF ochrana rohu 22	38
MDF ochrana rohu 22 Flex	39
MDF plochá univerzální lišta 25	39
Dýhovaná lišta Classic 40/60	40
Dýhovaná lišta Modern 40	41
Dýhovaná lišta Modern 60	42
Dýhovaná lišta Cubica 60	43
Dýhovaný čtvrtkruh 14	43
White Stil	44
White & Black Cubica	44
Nový program z masivního dřeva	45–46
Ceník naleznete na straně	155



Dřevěné profily podléhají pečlivé kontrole a mají osvědčení FSC / PEFC.

i

MDF lišta Classic 40



Vhodné pro následující typy podlahoviny

- Laminátové a parketové podlahy

Informace o produktu

- Fólií potažený MDF sokl
- Zvláště vhodný pro nízká uzavření stěny u parketových a laminátových podlah
- Řezání a pokosové řezy s jemným řezem, možnost ozubené pily
- Jednoduchá a dokonalá montáž díky speciálním montážním sponkám
- S kabelovým kanálem pro telefonní nebo počítačový kabel

Doporučení ke zpracování



Clip G



Pokosová pila

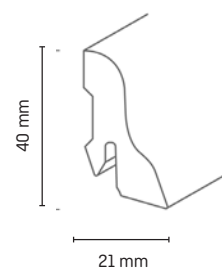

Balení, příslušenství, barvy

- 1 balení = 10 x 2,50 m

Příslušenství

1 balení = 5 ks.



Kout 90°
SB = 5 x 1 ks



Roh 90°
SB = 5 x 1 ks.



Koncovka
levá/pravá
SB = 5 x 1 pár

Barvy a dekory



5105052
bílá



5105051
bílý jasan



5101543
javor



5110426
bílý dub

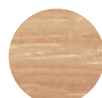

5105054
bělený dub



5110425
nerez ocel



5110427
dub běžový



5101545
buk



5110428
ořech klasik



5105053
ořech



5101544
světlý buk

i

Další dekory k dostání
na vyžádání (Minimální
objednávka: 1000 m)

MDF lišta Modern 40/60

White & Black
MDF kolekce



Vhodné pro následující typy podlahoviny

- Laminátové podlahy

Informace o produktu

- Fólií potažený MDF sokl
- Jednoduchý a dokonalý
- Montáž pomocí Clipů a hřebíků
- Řezání pokosovou pilou
- Dlouhá skladovatelnost díky vysoké jakosti povlaků ve všech běžných barvách a dekorech

Doporučení ke zpracování



Clip G



Pokosová pila

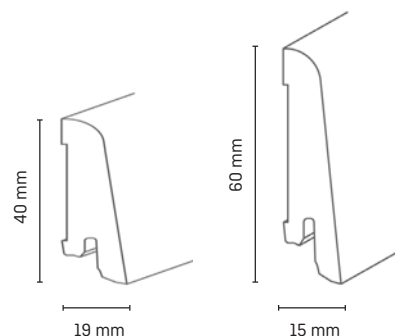

Balení, příslušenství, barvy

- 1 balení = 10 x 2,50 m

Příslušenství

1 balení = 5 ks



Kout 90°
SB = 5 x 1 ks.



Roh 90°
SB = 5 x 1 ks.



Koncovka
levá/pravá
SB = 5 x 1 pár

Dostupnost komponentů
si ověřte u našich prodejců.

i

Barvy a dekory Modern 40 (šířka 19 mm)



5105097
bílá

Ostatní dekory na vyžádání

i

Barvy a dekory Modern 60 (šířka 15 mm)



5105047
bílá



5105044
dub



5105046
javor



5105049
bělený dub



5105050
antik



5105048
ořech



5105043
světlý buk

Další dekory k dostání
na vyžádání (Minimální
objednávka: 1000 m)

i

MDF lišta X-Kreativ



Vhodné pro následující typy podlahoviny

- Laminátové podlahy

Informace o produktu

- MDF lišta pro školy a školky nebo kavárny a bary
- Jednoduchý a dokonalý
- Montáž pomocí montážních Clipů
- Moderní barevné dekory pro osobitý vzhled
- Řezání možné pokosovou pilou

Doporučení ke zpracování



Clip G



Pokosová pila

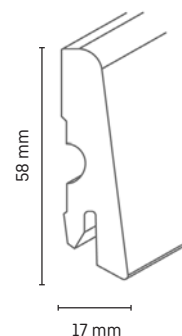

Balení, příslušenství, barvy

- 1 balení = 10 x 2,50 m
- Na objednání na celou balicí jednotku

Barvy a dekory



5102501
tráva



5102502
zebra



5105198
zvířata



5102506
rostliny



5102507
fantasy



5102508
káva



5105196
kámen



5105197
korek



5102509
blanco

Ideální doplněk interiéru školek, hracích koutků nebo restaurací, barů a cukráren.

i

MDF lišta Cubica 50



Vhodné pro následující typy podlahoviny

- Laminátové podlahy

Informace o produktu

- Fólií potažený MDF sokl
- Jednoduchá montáž pomocí montážních Clipů
- Řezání pokosovou pilou
- Dlouhá trvanlivost díky vysoké jakosti povlaků ve všech běžných barvách a dekorech

Doporučení ke zpracování



Clip G



Pokosová pila

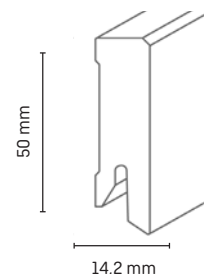

Balení, příslušenství, barvy

- 1 balení = 10 x 2,50 m

Barvy a dekory



5100741 bělený dub
5100739 světlý buk
5100738 javor
5100736 buk
5100734 dub
5100735 ořech

MDF čtvrtkruh 12



Vhodné pro následující typy podlahoviny

- Pro univerzální použití

Informace o produktu

- MDF lišta potažená fólií
- Řezání možné pokosovou pilou
- Montáž volitelná vruty, hřebíky nebo lepením
- Možné využití i při mírně zakřivené stěně
- Mnoho možností využití prostřednictvím oblíbených dekorů a barev
- Bílý sokl lze následně obarvit lakem

Doporučení ke zpracování



Döllken
ocelové jehly



Pokosová pila

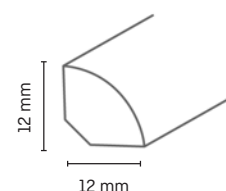

Balení, příslušenství, barvy

- 1 balení = 12 x 2,50 m

Barvy a dekory



5102510 bílá
5102511 bílý jasan
5102512 šedý jasan
5102513 javor
5102515 buk
5102514 světlý buk
5102516 dub
5102517 černá
5105092 ořech

MDF čtvrtkruhový profil 22



Vhodné pro následující typy podlahoviny

- Laminátové podlahy

Informace o produktu

- Fólií potažený MDF sokl
- Jednoduchá montáž pomocí ocelových jehel
- Řezání pokosovou pilou
- Dlouhá trvanlivost díky vysoké jakosti povlaků ve všech běžných barvách a dekorech

Doporučení ke zpracování



Dřívken
ocelové jehly



Pokosová pila

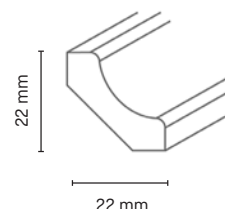

Balení, příslušenství, barvy

- 1 balení = 30 x 2,50 m

Barvy a dekory



5105077
bílá



5102529
bílý jasan



5102532
světlý buk

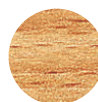

5102533
buk

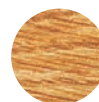

5102534
dub

MDF ochrana rohu 22



Vhodné: pro ochranu hran

Informace o produktu

- MDF lišta potažená fólií
- Vhodné jako vnější roh
- S vnější texturou
- Lze řezat pokosovou pilou

Doporučení ke zpracování



Dřívken
ocelové jehly



Pokosová pila

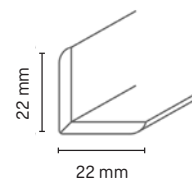

Balení, příslušenství, barvy

- 1 balení = 30 x 2,50 m

Barvy a dekory



5105080
bílá



5102546
bílý jasan



5102548
javor



5102550
buk

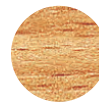

5102549
světlý buk

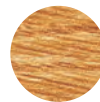

5102551
dub

MDF ochrana rohu 22 Flex



Vhodné pro ochranu rohů i koutů

Informace o produktu

- Použitelné jako kout a roh
- Ohebný
- Na objednání na celou balící jednotku

Doporučení ke zpracování



Döllken ocelové jehly

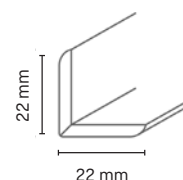

Balení, příslušenství, barvy

- 1 balení = 10 x 2,50 m

Barvy a dekory



5105083
bílá



5102558
bílý jasan

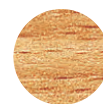

5102560
světlý buk

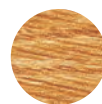

5102562
dub



MDF plochá univerzální lišta 25

Vhodné pro následující typy podlahoviny

- Pro univerzální použití

Informace o produktu

- Fólií potažená MDF lišta
- Lištu lze řezat pokosovou pilou
- Montáž volitelná vruty, hřebíky nebo lepením
- Pružné přizpůsobení se lehkému zakřivení stěny
- Mnoho možností využití prostřednictvím oblíbených dekorů a barev
- Bílou lištu lze následně obarvit lakem
- Na objednání na celou balící jednotku

Doporučení ke zpracování



Döllken
ocelové jehly



Pokosová pila

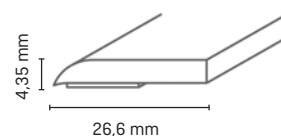

Balení, příslušenství, barvy

- 1 balení = 30 x 2,50 m

Barvy a dekory



5105085
bílá



5102518
bílý jasan



5102520
světlý buk



5102521
buk



5102522
dub



5102519
javor

Dýhovaná lišta Classic 40/60



Vhodné pro následující typy podlahoviny

- Laminátové a dřevěné podlahy

Informace o produktu

- Tvrdým dřevem dýhovaná lišta
- Upevnění vruty, hřebíky a lepením
- Řezání možné pokosovou pilou
- Jednoduchá a dokonalá montáž díky speciálním montážním Clipsům
- S kabelovým kanálem pro telefonní nebo počítačový kabel

Doporučení ke zpracování



Clip G



Pokosová pila

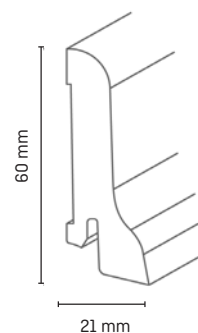
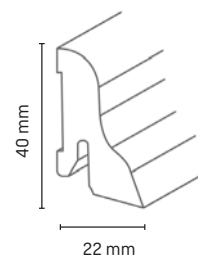

Balení, příslušenství, barvy

- 1 balení = 10 x 2,50 m

Barvy a dekory Classic 40

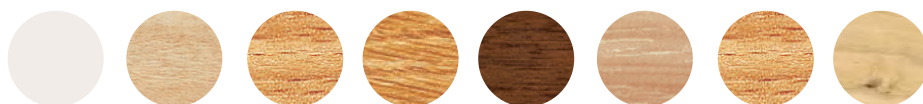

5102612
bílá

5102614
javor

5102617
buk

5102623
dub

5102625
ořech

5105086
bělený dub

5105088
antik

5105089
hevea

Barvy a dekory Classic 60

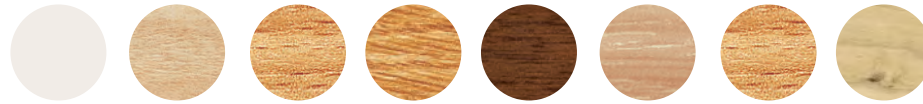

5105090
bílá

5102598
javor

5102601
buk

5102604
dub

5102605
ořech

5105094
bělený dub

5105095
antik

5105096
hevea

Dýhovaná lišta Modern 40



Vhodné pro následující typy podlahoviny

- Dřevěná lišta pro nízké zakončení stěny u ušlechtilých parketových podlah

Informace o produktu

- Tvrdým dřevem dýhovaná lišta
- Řezání a pokosové řezání možné pilou s jemnými zuby
- Jednoduchý a dokonalý
- Montáž pomocí speciálních montážních sponek
- S kabelovým kanálem pro telefonní a počítačový kabel

Doporučení ke zpracování



Clip G



Pokosová pila

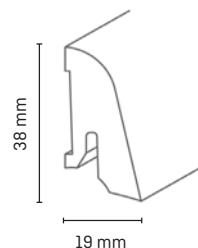

i

Lišta v bílé barvě je přetíratelná.

Balení, příslušenství, barvy

- 1 balení = 10 x 2,50 m

Barvy a dekory



5105097
bílá



5100729
javor



5100727
buk



5100725
dub



5105098
bělený dub

Naše dřevěné lišty –
přírodní a ekologické



Dýhovaná lišta Modern 60



Vhodné pro následující typy podlahoviny

- Laminátové a dřevěné podlahy

Informace o produktu

- Tvrdým dřevem dýhovaná lišta
- Řezání a pokosové řezání možné pilou s jemnými zuby
- Jednoduchý a dokonalý
- Montáž pomocí speciálních montážních Clipsů
- S kabelovým kanálem pro telefonní a počítačové rozvody

Doporučení ke zpracování



Clip G



Pokosová pila

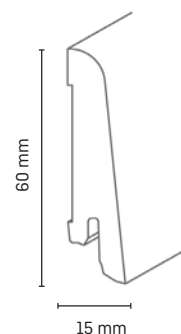

i

Lišta v bílé barvě
je přetíratelná.

Balení, příslušenství, barvy

- 1 balení = 10 x 2,50 m

Barvy a dekory



5105105
bílá



5105101
javor



5105102
buk



5105103
dub



5105106
bělený dub



5105104
ořech



5105108
hevea

i

Další dekory k dostání
na vyžádání (Minimální
objednávka: 1000 m)

Dýhovaná lišta Cubica 60



Vhodné pro následující typy podlahoviny

- Laminátové a dřevěné podlahy

Informace o produktu

- Tvrdým dřevem dýhovaná lišta
- Řezání možné pilou s jemnými zuby
- Jednoduchá a dokonalá montáž díky speciálním montážním sponkám
- S kabelovým kanálem pro telefonní a počítačové rozvody

Doporučení ke zpracování



Clip G



Pokosová pila

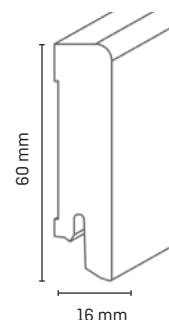

Balení, příslušenství, barvy

- 1 balení = 10 x 2,50 m

Barvy a dekory



5100719
javor



5100717
buk

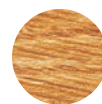

5100715
dub



5105120
bělený dub

i
Další dekory
k dostání
na vyžádání!

Dýhovaný čtvrtkruh 14



Vhodné pro následující typy podlahoviny

- Pro univerzální použití

Informace o produktu

- Tvrdým dřevem dýhovaná lišta
- Pokosové řezy možné pilou s jemnými zuby
- Montáž volitelná vruty, hřebíky nebo lepením
- Mnoho možností využití prostřednictvím oblíbených dekorů a barev

Doporučení ke zpracování



Döllken ocelové jehly



Pokosová pila

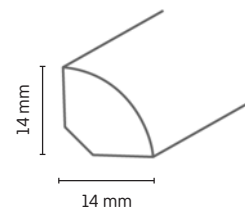

Balení, příslušenství, barvy

- 1 balení = 12 x 2,50 m

Barvy a dekory



5105114
bílá

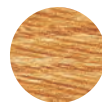

5102498
dub

White Stil

White & Black
MDF kolekce

Vhodné pro následující typy podlahoviny

- Laminátové a dřevěné podlahy

Informace o produktu

- MDF profil
- Řezání a pokosové řezání možné pilou s jemnými zuby
- Jednoduchá a dokonalá montáž díky speciálním montážním Clipsům

Doporučení ke zpracování



Clip G



Pokosová pila



Spárovací
tmel Döllken

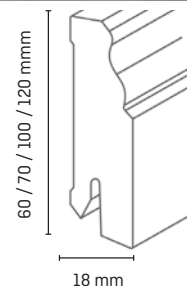

Balení, příslušenství, barvy

- 1 balení = 5 x 2,50 m

Lišta v bílé barvě
je přetíratelná.

i

Barvy a dekory



matná bílá

v. 60: 5105076
v. 70: 5100709
v. 100: 5105059
v. 120: 5100710

White & Black Cubica

White & Black
MDF kolekce

Lišta v bílé barvě
je přetíratelná.

i

Vhodné pro následující typy podlahoviny

- Laminátové a dřevěné podlahy

Informace o produktu

- MDF profil
- Řezání a pokosové řezání možné pilou s jemnými zuby
- Jednoduchá a dokonalá montáž díky speciálním montážním Clipsům

Doporučení ke zpracování



Clip G



Pokosová pila



Spárovací
tmel Döllken

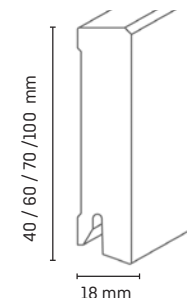

Balení, příslušenství, barvy

- 1 balení = 5 x 2,50 m

Barvy a dekory



matná bílá

v. 40: 5100707
v. 60: 5105061
v. 70: 5105062
v. 100: 5105063



lesklá bílá

v. 40: 5105064
v. 60: 5105065
v. 70: 5105066
v. 100: 5105067



černá

v. 40: 5105068
v. 60: 5105069
v. 70: 5105070
v. 100: 5105071



ocel

v. 40: 5105072
v. 60: 5105073
v. 70: 5105074

Nový program z masivního dřeva s vysoce odolnou povrchovou fólií



TCF
bez obsahu
chloru



Das Zeichen für
verantwortungsvolle
Waldwirtschaft

Nové dřevěné lišty firmy Döllken Profiles jsou jedinečné. Kvalitní jádra ze smrkového dřeva jsou opláštěné fólií Polyblend neobsahující chlór na bázi polypropylenu. Díky tomu jsou lišty velmi robustní a voděodolné. Zahnutí fólie za hranou profilu garantuje ochranu před pronikáním vlhkosti k dřevěnému jádru lišty.

kolekce
Real
Wood

Máte otázky k výrobku nebo potřebujete poradit od našich odborníků? Kontaktujte nás.
Horká linka: +420 251 627 298

Výhody v kostce:

- Robustní povrch
- Snadná montáž - lepení tavnou pistolí firmy Döllken
- K dostání ve čtyřech různých rozměrech
- Vysoká odolnost vůči mechanickému poškození
- Opláštění plastovou fólií nabízí značnou ochranu před vlhkostí a zabraňuje jejímu pronikání k dřevěnému jádru

Döllken
Profiles

we create.
we innovate.

Lišty
s HDF jádrem

Dřevěné a MDF
lišty

Systémové lišty

Univerzální lišty

Měkké lišty

Schod, hrany, madla
a spec. ukonč. prof.

ALU, schod,
a ukončov. profily

ALU, soklové
a LVT profily

Prof. a lišty
k prac. deskám

Podlahové
podložky

Náradí
a prod. podpora

Ceník

Obchodní
podmínky

Informace o výrobku



Skládá se z masivního jádra ze smrkového dřeva opláštěného polypropylenovou fólií Polyblend bez obsahu chloru.



Lepení tavnou pistolí Döllken zaručí neviditelné upevnění na stěně.



Zakončení lišty nebo tvorba rohů a koutů je možná za pomoci bílých hranolů, které lze objednat jako příslušenství ke každému profilu.

Doporučení ke zpracování



tavné lepidlo



Pokosová pila

Barvy



sněhově bílá
1132

Technické údaje

40 x 11: 5119146
60 x 11: 5119148
80 x 11: 5119150
100 x 11: 5119152

40 x 16: 5119147
60 x 16: 5119149
80 x 16: 5119151
100 x 16: 5119153

Technické údaje

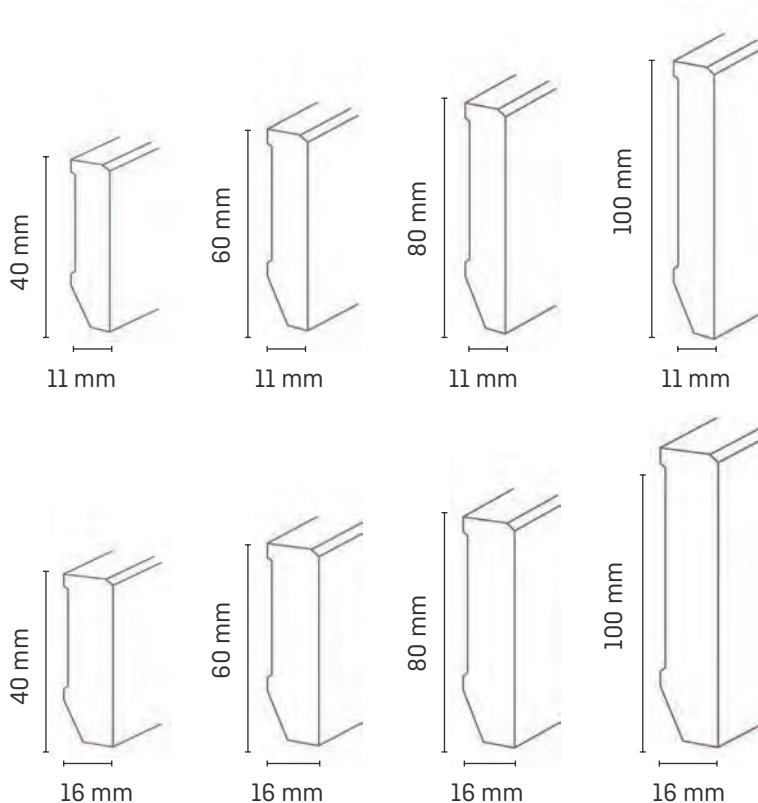

1 VE: 10 x 2,5 m

Víte, že?

Na YouTube
najdete naše videa
o zpracování
s užitečnými tipy
a triky od našich
odborníků!



NOVINKA!

Podívejte se -
na naši aplikaci, na YouTube nebo
na náš web www.doellken-profiles.com!

Ještě více zpráv a podkladů
uspokojivých pro naši společnost?

Sledujte nás na našich kanálech sociálních médií:





Systemové lišty

Atraktivní tvary a praktické detaily

Lištový systém se vyznačuje následujícími vlastnostmi a výhodami:

- Výjimečný vzhled
- Funkční charakteristiky, jako jsou praktické kabelové kanály, odnímatelné a výměnné dekorativní profily
- Neviditelné upevňovací systémy
- NOVÉ, haptické povrchy pro dekorativnější jas [např. SL 48 a MD 63]

Přehled systémových lišt

	Strana
Systém MD 63	50
Systém SL 48	51
SLK 50	52
Q SLK 60	53
Ceník naleznete na straně	156

Krycí lišty EL 3,5, EL 8, HK 15/15, 20/20, 25/25 a HK 100 lze nyní nalézt v sortimentu podlahových a speciálních profilů na stránkách 92 - 93, 96.

i

System MD 63



Největší kabelový kanál na trhu!

Vhodné pro následující typy podlahoviny

- Laminátové podlahy, elastické krytiny, dlažba

Informace o produktu

- Vyrobeno z materiálu na bázi polyolefinů PS/PP bez obsahu chlóru
- Bez nutnosti demontace lišty při renovaci stěn
- Skládá se z dekorativního profilu (MD 63) a základního profilu (GP 20) - nutno objednávat jednotlivě
- Jedinečně široký kabelový kanál
- Čistý povrch podlahy a stěny díky pružným měkkým lemům nahoře a dole

Doporučení ke zpracování



Döllken
tavné lepidlo



Lepicí páska
UZIN



Döllken
nůžky

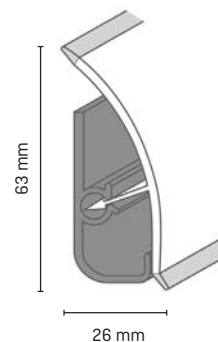

Dekorativní profil
musí být objednán
zvlášť

Balení, příslušenství, barvy

- 1 balení = 20 x 2,50 m (jednotlivé kusy za příplatek)

Příslušenství

1 balení = 10 ks (na vyžádání také k dostání jako samoobslužné balení)



Kout 90°
SB = 5 x 4 ks.



Roh 90°
SB = 5 x 2 ks



Koncovka
levá/pravá
SB = 5 x 1 pár



Spojka s kabelovým
vývodem
SB = 5 x 4 ks.

Základníprofil GP 20

- 1 balení = 20 x 2,50 m

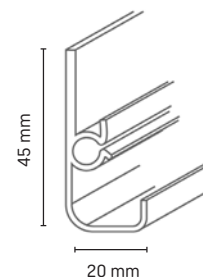

Barvy a dekory



5105219
bílá
0117



5107548
dub bílý
2153



5105214
javor
2276



5107546
dub bělený
2281



5107544
akát světlý
2278



5105215
buk přírodní
2280



5105213
buk tmavý
2279



5105217
dub světlý
2282

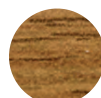

5107540
jilm
2288



5107545
ořech hnědý
2289



5111018
dub masiv
2190



5107543
akát tmavý
2277



5111019
dub rustikální
2193



5111020
jasan starý
2194



5105218
hliník
1436



5107536
světle šedá
1128



NOVINKA

5115554
clooney
2946



NOVINKA

5115555
ligna
2947



NOVINKA

5115556
racine
2941



NOVINKA

5115557
rachel
2953



NOVINKA

5115558
tibidabo
2936

(Individuální dekor dostupný od 500 m)

System SL 48



Vhodné pro následující typy podlahoviny

- Laminátové podlahy, elastické krytiny, dlažba

Informace o produktu

- Skládá se z krycího profilu SL 48 a základního profilu GP 20, vyrobených z bezchlórové směsi polymerů na základě PS nebo PP, s velkým kabelovým kanálem
- Nutno objednávat SL 48 a GP 20 jednotlivě
- Čistý povrch podlahy a stěny díky pružným měkkým lemům nahoře a dole

Doporučení ke zpracování



Döllken tavné lepidlo



UZIN lepicí páska



Döllken nůžky

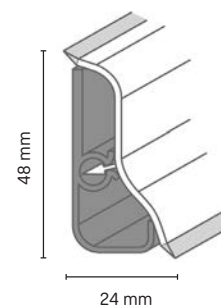

Základní profil musí být objednán zvlášť

Balení, příslušenství, barvy

- 1 balení = 20 x 2,50 m (jednotlivé kusy za příplatek)

Příslušenství

1 balení = 10 ks (na vyžádání také k dostání jako samoobslužné balení)



Kout 90°
SB = 5 x 4 ks



Roh 90°
SB = 5 x 2 ks



Koncovka
pravá / levá
SB = 5 x 1 pár



Spojka s kabelovým
vývodem
SB = 5 x 4 ks

Základní profil GP 20

1 balení = 20 x 2,50 m

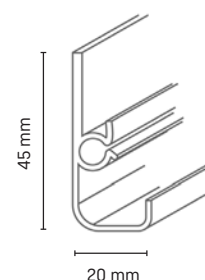

Barvy a dekory



5107197
bílá
1129



5107198
šedá
1128



5107199
hliníková metalíza
1436



5105221
javor
2479



5105223
buk světlý
2476



51205225
dub
2478



5105222
buk tmavý
2477



5115553
tibiababo
2936



5105231
pinie proužkovaná
2533



5105232
jablka tmavá
2534



5105228
ořech
2481



5115557
rachel
2953



5105230
dub šedý
2532



5115556
racine
2941



5115549
clooney
2946



5115550
ligna
2947

(Individuální dekor dostupný od 500 m)

SLK 50



Vhodné pro následující typy podlahoviny

- Laminátové podlahy, elastické krytiny, LVT, PVC, CV

Informace o produktu

- Vyrobeno z PVC s elastickými manžetami u zdi a podlahy
- Integrovaný kabelový kanál
- Odnímatelný přední pás lišty pro snadnou manipulaci s kabely
- Velký výběr moderních dekorů
- Jednoduchá montáž vruty nebo lepením
- Příslušenství v každém dekoru

Doporučení ke zpracování



Döllken
tavné lepidlo



Döllken
nůžky

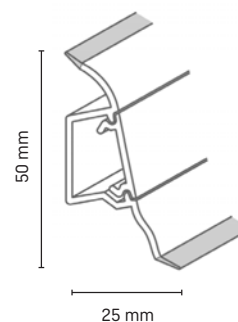

Balení, příslušenství, barvy

- 1 balení = 40 x 2,50 m
- 1 balení komponentů = 25 ks

Příslušenství



Kout
SB = 5 x 2 ks



Roh
SB = 5 x 1 ks.



Koncovka levá/pravá
SB = 5 x 2 ks.



Spojka
1 balení = 2 ks

Světelný difuzér 2,5 m
5111531

Barvy a dekory

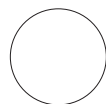

v nabídce více než 85 dekorů - např.:



5106928
bílá
1137



5106931
dub vosges
2080



5106989
dub
2140



5106975
horská jabloň
2126



5106930
hliník
1436

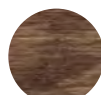

5106984
tamari
2135



5106986
essencial
2137



5106990
progress
2141



5106992
flavour
2143



5106994
valentino
2145



5106998
wenge
2149



5106999
dub sardinia
2150



5107000
dub corsica
2151



5106950
dub rustic
2099



5106951
akát-queensland
2100



5106968
ořech valencia
2119



5106943
dark akát
2092



5106938
žlutý buk
2087



5106936
tmavý buk
2085



5106974
ořech vir.
2169

NOVINKA

Q SLK 60

Vhodné pro následující typy podlahoviny

- Laminátové podlahy, elastické krytiny, LVT, PVC, CV

Informace o produktu

- Velký výběr moderních dekorů
- Jednoduchá montáž vruty nebo lepením
- Kabelový kanál pro neviditelnou instalaci kabelů
- Měkké manžety zabraňující pronikání vlhkosti u podlahy a stěny
- Příslušenství pro každý dekor
- Možnost vložení světelného difuzéru pro LED osvětlení

Doporučení ke zpracování



Dällken
tavné lepidlo



Dällken
nůžky

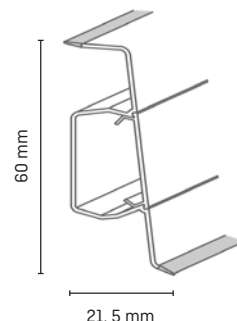

Balení, příslušenství, barvy

- 1 balení = 27 x 2,50 m
- 1 balení komponentů = 25 ks

Příslušenství



Kout 90°
SB = 5 x 2 ks.



Roh 90°
SB = 5 x 1 ks.



Koncovka
levá/pravá
SB = 5 x 2 ks.



Spojka
1 balení = 2 ks

Světelný difuzér 2,5 m
5119856

Barvy a dekory



5116546
0138



5116545
1137



5116547
3039



5116548
3040



5116549
3041



5116550
3042



5116551
3043



5116552
3044



5116553
3045



5116554
3046



5116555
3047



5116556
3048

Kabelová lišta s doplňkovou funkcí: LED osvětlení

Chtěli byste dát svému pokoji jedinečný designový vzhled?
S LED proužkem pro kabelové lišty Q SLK 60 je to snadné:

- Vyberte správný dekor pro Vaši podlahovou krytinu
- Opatřete si čirý proužek pod obj. kódem 5119856
- Následuje montáž soklové lišty vložení LED kabelu do kanálu lišty
- Nakonec kanál lišty zakryjete světelným difuzérem

Univerzální lišty



Na každé podlaze skutečný zlatý hřeb

Lištový systém firmy Döllken Profiles je jedinečný a nabízí několik vlastností a výhod:

- Působivé na nejrůznějších podlahovinách
- Jsou k dostání v řadě výšek a tvarů vrchu
- Zajišťují optimální zakončení pro různé textilní, elastické a tvrdé podlahoviny

Přehled univerzálních lišt

	Strana
HSL 6	56–57
HSL 8 & HSL 10	57
Univerzální soklová lišta USL 60	58
Univerzální soklová lišta USL 60 Clip	59
Univerzální soklová lišta USL 60 Cubica	60
Univerzální soklová lišta USL 50	61
Kobercová lišta TL 51	62
RL 10	63
Kobercová lišta elastická TLE 55	64
Kobercová lišta elastická samolepicí TLE 55 sk	65
Kobercová lišta s tvrdou stříškou TL 55	66
Designová soklová lišta DSL 60	67
RL 20	68
Ceník naleznete na straně	156

HSL 6



Vhodné pro následující typy podlahoviny

- Pro všechny typy podlahoviny

Informace o produktu

- Směs polymerů na bázi PVC (všechny přísady vyhovují nařízení REACH)
- Výrobek dostupný na vyžádání
- Vhodné k průmyslovým podlahám, cementovým a epoxidovým stěrčkám
- Více flexibility díky robustnějšímu povrchu a zlepšeným měkkým lemům, které se přizpůsobí nerovnostem podlahy a stěny a umožňují bezešvý povrch

Doporučení ke zpracování



Döllken
raznice



Döllken
tavné lepidlo



UZIN
lepící páska



Döllken
nůžky

Příslušenství



Adaptér k raznici
balení = 1 set
(2 ks)

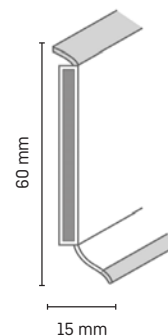

4 m

• 1 balení = 25 x 4 m

Barvy a dekory

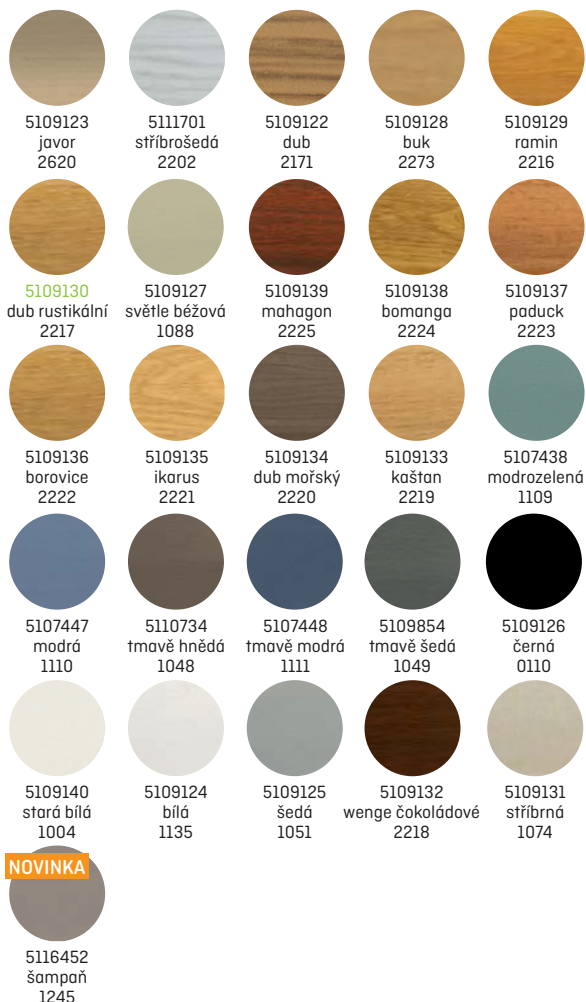

• Jen na objednávku na celá balení

2,5 m

• 1 balení = 20 x 2,5 m

Barvy a dekory



Barvy a dekory HSL 6

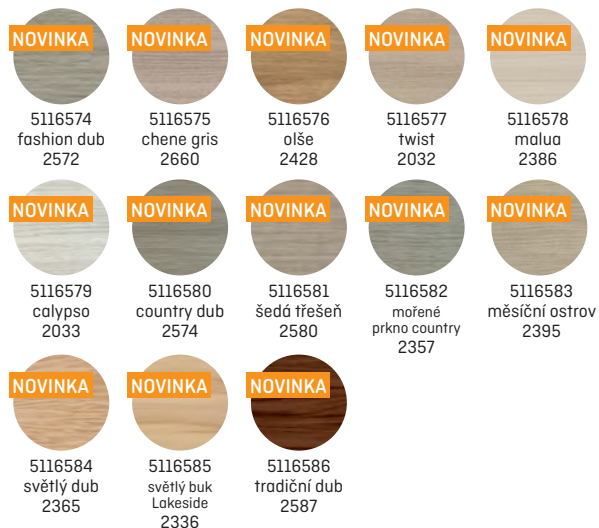

Barvy a dekory HSL 6

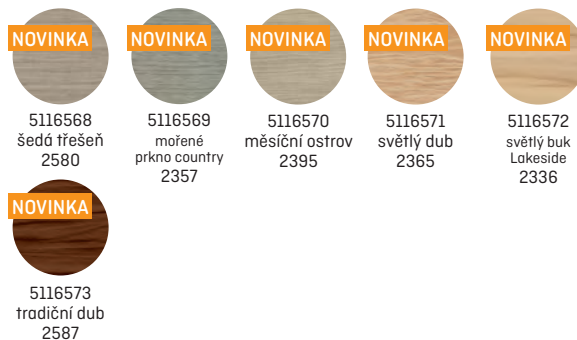

HSL 8 & HSL 10

nová
výška

Vhodné pro následující typy podlahoviny

- Pro všechny typy podlahoviny

Informace o produktu

- Směs polymerů na bázi PVC (všechny přísady vyhovují nařízení REACH)
- Více flexibility díky robustnějšímu povrchu a zlepšeným měkkým lemům, které se přizpůsobí nerovnostem podlahy a stěny a umožňují bezešvý povrch

Doporučení ke zpracování



Dölkken
raznice



Dölkken
tavné lepidlo



Dölkken
nůžky

Příslušenství



5105532
Adaptér k raznici
balení = 1 set (2 ks)

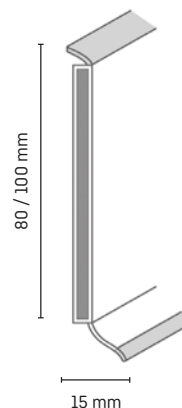

Balení, příslušenství, barvy

- 1 balení = 20 x 2,5 m

Barvy a dekory HSL 8

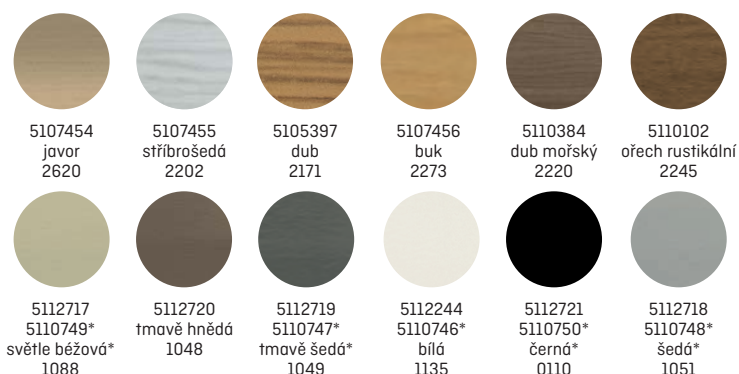

- Na objednání

Barvy a dekory HSL 10

Dostupné dekory jsou značeny *.

Veškeré NOVÉ dekory mají min. objednávku od 1000 m!

Univerzální soklová lišta USL 60



Vhodné pro následující typy podlahoviny

- Univerzální lišta zvláště vhodná pro laminátové podlahy

Informace o produktu

- Směs polymerů na bázi PVC (vyhovující nařízení REACH)
- Odolná proti vlhkosti
- Rychlá a snadná instalace přibitím nebo lepením (nejsou třeba sponky)

Doporučení ke zpracování



Döllken
tavné lepidlo



Samolepicí*
Dva samolepicí proužky
z továrny zezadu profilu.
Na vyžádání!

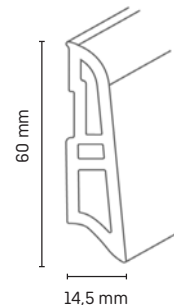

Balení, příslušenství, barvy

• 1 balení = 10 x 2,50 m

Příslušenství

1 balení = 5 ks



Kout 90°



Roh 90°



Koncovka
pravá/levá

Vybrané barvy*

uni bílá
uni sv. buk
uni šedá
stříbrná
uni dub
uni rustic
uni antik
uni černá

Barvy a dekory

Veškeré NOVÉ dekory mají min. objednávku od 1000 m!



5101520
bílá
1137



5101521
hliník
1436



5105163
sosna
2037



5101522
světlý buk
2079



5101523
ořech
2073



5105040
dub
2169



5101524
černá
0110



5111171
javor kanadský
2644



5105435
bílý dub
2038



5105161
třešeň rio
2074



5105160
dub colorado
2166



5105437
niagara
hemlock
2057



5111172
buk pařený
2643



5105436
dub hnědý
2039



5109215
čistý dub
2078



5109224
sosna rustic
2077



5109228
černý javor
2076



5109768
nová kan.
sosna
2187



5105162
borovice
kanadská
2036



5105438
dub horský
2041



5111199
břidlice
2269



5112065
kočer
2751



5112066
bomanga
2224



5112067
būnde
2754



5112068
binz
2753



5112069
borna
2752



5112070
bebra
2750



5112071
weser bright
2755



5112072
dub field
2647



5112563
niag.
hemlock brow
2715

Univerzální soklová lišta USL 60 Clip

Také k dispozici jako samolepicí verze!



Vhodné pro následující typy podlahoviny

- Univerzální lišta zvláště vhodná pro LVT, CV, PVC podlahy

Informace o produktu

- Vyrobeno z pěněného PVC (všechny přísady vyhovují nařízení REACH)
- Elastická měkká manžeta na spodní hraně lišty
- Možnost utěsnění tmelem
- Nerezové Clipsy
- Odolná proti vlhkosti
- Řada dekorů a vysoce kvalitní optika

Doporučení ke zpracování



Döllen
tavné lepidlo



Clip G

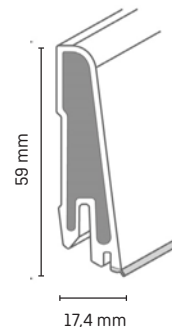

Dva samolepicí proužky z tovární zezadu profilu. Na vyžádání!

Balení, příslušenství, barvy

• 1 balení = 10 x 2,50 m

Příslušenství

GP: 1 balení = 10 ks



Kout 90°

Roh 90°

Konecova
pravá/levá

Vybrané barvy

champagne
UNI - tmavě hnědá
UNI - světle hnědá
UNI - stříbrná
UNI - bílá

Clip G
balení 20 ks
5105128

Barvy a dekory

5112226 bílá 1137	5111607 roma 2679	5111608 assisi 2680	5111609 genova 2681	5111610 sizílien 2688	5111611 korsika 2682	5111612 mykonos 2683	5111617 smoky oak pewte 2675	5111619 smoky oak gold 2709	5111620 smoky oak gray 2734	5111621 dub brixen 2654
5111622 dub verde 2647	5111623 dub kiental 2433	5111624 dub vallees/ gol oak hnědý 2677	5111630 dub torgon 2655	5111631 dub simmertal 2348	5111652 dub bondone aver 2166	5112282 buk pařený 2643	5112283 ořech 2073	5112399 kocher 2751	5112400 bünde 2754	5112405 bomanga 2699
5112406 hliníková metalíza 1436	5112407 černá 0110	5115849 beach natural 2964	5115842 dub šedý 2552	5115847 dub moderní 2348	5115911 javor kanadský 2644	5111613 malta 2684	5111614 golden oak white 2685	5111615 gold oak honey 2686	5111616 gold oak natural 2687	5111625 dub engelberg 2676
5111626 dub champery 2678	5111627 dub braunwald 2592	5111629 borovice morgins 2318	5112401 binz 2753	5112402 borna 2752	5112403 bebra 2750	5112404 weser světlá 2755	5115912 dub 2169	5115840 colombia pine 2742	5115848 dub italia 2775	

Univerzální soklová lišta USL 60 Cubica

NOVINKA

Vhodné pro následující typy podlahoviny

- Designová podlahovina, vinyl, luxusní vinylové dlaždice (LVT)
- Laminát
- PVC, linoleum

Informace o produktu

- Směs polymerů na bázi PVC (všechny přísady vyhovují nařízení REACH)
- Odolná proti vlhkosti
- K dostání je řada dekorativních fólií

Doporučení ke zpracování



Clip G



samolepicí*

Dva samolepicí proužky z tovární zezadu profilu. Na vyžádání!

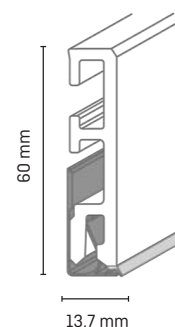

Balení, příslušenství, barvy

- 1 balení = 10 x 2,5 m
- Na objednání

(Minimální objednávka od 1000 m!)

Clip G
balení 20 ks
5105128

i

Lze kombinovat s dekorativními povrchy Cubu Touch & Style, Cubu Stone & Style a Cubu Premium. Najdete je na stránkách 14 - 24.

Využijte možnost samolepicí varianty univerzálních soklových lišt!

Univerzální soklová lišta USL 50



Vhodné pro následující typy podlahoviny

- Univerzální lišta pro všechny typy podlahovin, zvláště pro laminátové podlahoviny

Informace o produktu

- Směs polymerů na bázi PVC (všechny přísady vyhovují nařízení REACH)
- Odolná proti vlhkosti

Doporučení ke zpracování



Clip C (lze zakoupit po kusech)
5109516

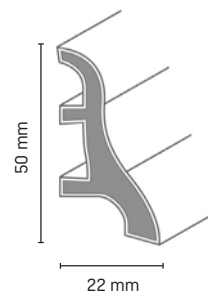

Balení, příslušenství, barvy

• 1 balení = 40 x 2,50 m

Příslušenství

SB: 1 balení = 10 ks



Kout

Roh

Koncovka
levá/pravá

Spojka

Barvy a dekory

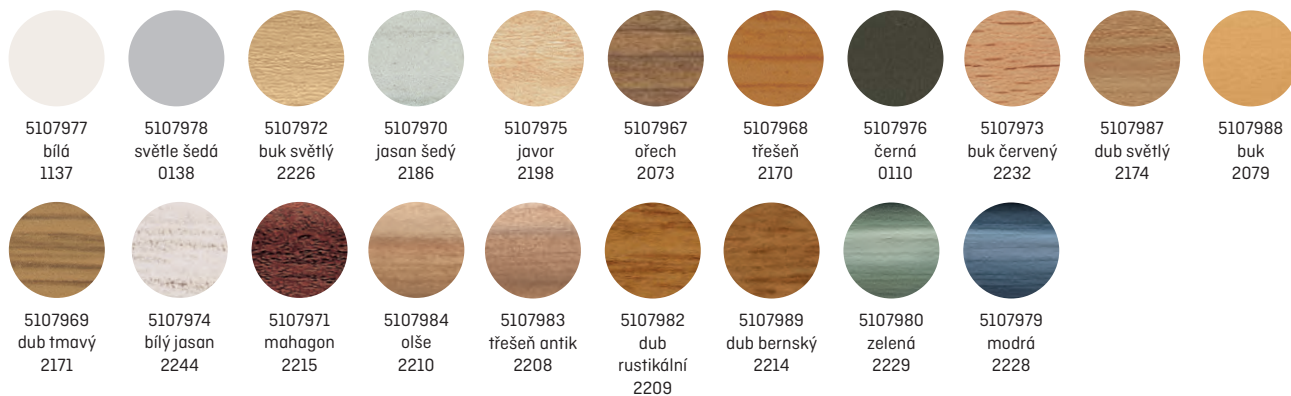

Kobercová lišta TL 51



Vhodné pro následující typy podlahoviny

- Kobercové pásy, čtverce

Informace o produktu

- Vyrobeno z materiálu na bázi PVC (všechny přísady vyhovují nařízení REACH)
- Určeno k nalepení proužku koberce (velikost proužku by neměla překročit výšku 50 mm a šířku 8 mm)
- Všechny kobercové lišty se vyrábí pouze v hladkém provedení
- Lišty s "pomerančovou kůrou" jsou dostupné na speciální objednávku
- Barevně opovídající příslušenství (uni)

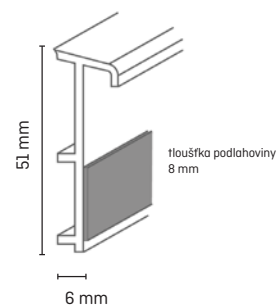

Balení, příslušenství, barvy

- 1 balení = 25 x 4,00 m
- Na objednání

Příslušenství

1 balení = 10 ks



Kout

Roh

Koncovka
levá/pravá

Standardní dekory



5107773
černá
0110

5107774
bílá
0117

5107777
šedá
0146

Balení, příslušenství, barvy

- 1 balení = 20 x 2,50 m – standardní dekory
- Na objednání

Příslušenství

1 balení = 10 ks



Kout

Roh

Koncovka
levá/pravá

Barvy a dekory na vyžádání

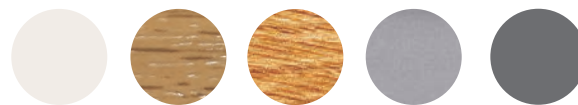

5107786
bílá

5107784
světlý buk

5107782
dub

5107788
stříbrno
šedá

5107789
tmavě šedá

(Individuální dekor dostupný od 1000 m)



Vhodnost

- Renovační lišta pro renovaci stávajících lišt

Informace o produktu

- Vyroben ze směsi polymerů na bázi PVC (všechny přísady vyhovují nařízení REACH)
- Pro renovaci stávajících lišt, pro samolepicí upevnění koberecových pruhů

Doporučení ke zpracování



Döllken
tavné lepidlo

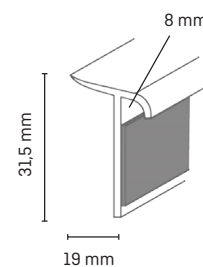

Balení, příslušenství, barvy

- 1 balení = 20 x 2,5 m
- Na objednání

Barvy a dekory



5107595
bílá
1137

Kobercová lišta elastická TLE 55



Vhodné pro následující typy podlahoviny

- Pro upevnění koberce - lišta s měkkou stříškou

Informace o produktu

- Vyrobená z materiálu na bázi PVC (všechny přísady vyhovují předpisu REACH)
- Elastická stříška
- Určeno k nalepení proužku koberce (velikost proužku by neměla překročit výšku 54 mm a šířku 7 mm)
- Všechny kobercové lišty se vyrábí pouze v hladkém provedení
- Lišty s "pomerančovou kůrou" jsou dostupné na speciální objednávku

Doporučení ke zpracování



Döllken
tavné lepidlo

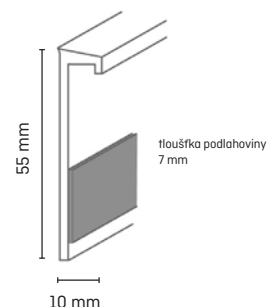

Balení, příslušenství, barvy

- 1 balení = 25 x 4 m
- Na objednání

Dekory

2,5 m:	5107858	5107855	5107852	5107848	5107854	5107846	5107857	5107853	5107851	5107849
4 m:	5107844	5107840	5107837	5107831	5107839	5107829	5107842	5107838	5107836	5107834
	bílá 0117	bílošedá 0581	světle šedá 0138	světlý dub 2175	běžová 0130	ořech 2073	modrá 1388	šedá 0146	hnědá 0132	černá 0110



Kobercová lišta elastická samolepicí TLE 55 sk



Vhodné pro následující typy podlahoviny

- Pro upevnění koberce - lišta s měkkou stříškou

Informace o produktu

- Vyrobená ze směsi polymerů na bázi PVC (všechny přísady vyhovují nařízení REACH)
- Vybavena pro rychlou instalaci na stěnu
- Elastická stříška

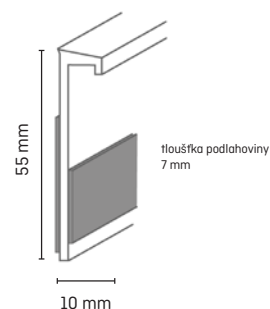

Balení, příslušenství, barvy

- 1 balení = 25 x 4 m
- Na objednání

Barvy a dekory TLE 55 sk



5107863
bílá
0117

Balení, příslušenství, barvy

- 1 balení = 20 x 2,5 m

Barvy a dekory TLE 55 sk



5107861
bílá
1137



5107862
šedá
0146

Kobercová lišta s tvrdou stříškou TL 55

Také
k dostání jako
samolepicí
verze!

Vhodné pro následující typy podlahoviny

- Pro upevnění kobercových proužků

Informace o produktu

- Vyrobená ze směsi polymerů na bázi PVC (všechny přísady vyhovují nařízení REACH)
- S tvrdou stříškou

Doporučení ke zpracování



Döllen
tavné lepidlo



UZIN
lepící páska

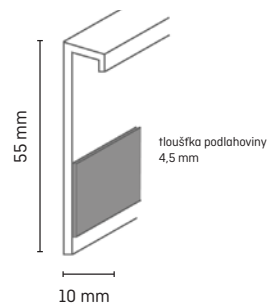

Balení, příslušenství, barvy

- 1 balení = 25 x 4 m
- Na objednání

Barvy a dekory



5107807
bílá
0117

5107806
černá
0110

5107808
hnědá
0132

5107809
světle šedá
0138

Balení, příslušenství, barvy

- 1 balení = 20 x 2,50 m
- Na objednání na celou balící jednotku

Barvy a dekory



5107822
bílá
0117

5107824
světle šedá
0138

5107819
buk
2172

5107817
dub světlý
2175

-
antracit
0348

Barvy a dekory (samolepicí varianta)



bílá
0117

světlý buk
2172

ořech
2073

Více barev na vyžádání



Vhodné do prodejních stojanů.



Designová soklová lišta DSL 60

Také
k dostání jako
samolepicí
verze!

Vhodné pro následující typy podlahoviny

- Pro upevnění designové podlahoviny

Informace o produktu

- Snadná a rychlá instalace bez potřeby komponentů
- Serfektně přizpůsobivé pro křivky, sloupy a další nepravidelné tvary
- Velké množství designových možností, které přesně ladí k podlaze
- Elastické manžety na vrchní i spodní hraně
- Rohy je možné vytvářet pomocí raznice se speciálním potahem
- Instalace lišt pouze po upevnění podlahového proužku uvnitř (výška 55 mm, šířka 5 mm)
- Pro všechny podlahoviny tl. do 4,5 mm

Doporučení ke zpracování



Döllen
tavné lepidlo



UZIN
lepící páska

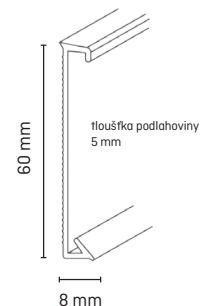

Balení, příslušenství, barvy

Barvy a dekory

• 1 balení = 10 x 2,50 m



5107202 bílá 1137	5107203 čokoládová hnědá 1091	5107204 nerez 1083	5107205 písková 1084	5107206 stříbrná 1063	5107207 šedá 1064
-------------------------	-------------------------------------	--------------------------	----------------------------	-----------------------------	-------------------------

Barvy a dekory - samolepicí varianta



5100217 bílá 7	5100216 šedá 1064	5100218 hnědá 1087	5100221 světle béžová 1086
----------------------	-------------------------	--------------------------	----------------------------------

ELASTICKÁ

RL 20



Vhodné pro následující typy podlahoviny

- Pro renovace s PVC, linoleem a LVT

Informace o produktu

- Vyrobená ze směsi polymerů na bázi PVC (všechny přísady vyhovují nařízení REACH)
- Pro překrytí starých dlaždicových podkladů a soklů (pro max. překrytí až 17 mm)
- Lze zkrátit pilou na různé výšky

Doporučení ke zpracování



Spárovací
Dölkken



Pokosová pila

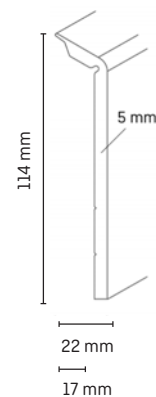

Balení, příslušenství, barvy

• 1 balení = 20 x 2,50 m

Barvy a dekory



5113818
bílá
1013



5113821
stříbrošedá
1064



5113822
hnědá
1087

Tipy od profesionála:

Při změně podlahové krytiny
na dlažbu.



zkrácení o 35 mm

zkrácení o 15 mm

PP plotové pásy Döllken

pro vaše větší soukromí



Plastové pásy pro zneprůhlednění a zkrášlení dvoutyčových plotů a balkonových zábradlí

- Vyrobeno z ekologického materiálu
- Oboustranný, barevně stálý, odolný vůči povětrnostním vlivům a slunečnímu záření
- Snadná zpracovatelnost, manipulace a instalace
- Snadná údržba (pouze voda a běžný saponát)
- Dostupné ve 2 barevných odstínech
- Rozměry: výška 190 mm, tloušťka 0,6 mm, délka role 50 m

www.doellken-profiles.com

Döllken
Profiles

we create.
we innovate.

SURTECO GROUP

Měkké lišty

NOVINKA



Pro zvláště citlivá prostředí máme pro vás také řešení. Na vyžádání jsou k dispozici lišty s antibakteriální úpravou! Máte otázky? Použijte prosím naši servisní hotline: +420 251 627 298.

Rychlý způsob jak zajistit dokonalé dokončení - pružné a nekomplikované

Měkké lišty se vyznačují následujícími vlastnostmi a výhodami:

- Pro použití na pružných podlahovinách
- Rychlá montáž
- Vytvářejí harmonické spojení mezi stěnou a podlahou
- Podle předpisu REACH jsou všechny měkké lišty bez škodlivých změkčovadel
- Na vyžádání mohou být všechny měkké lišty antibakteriální



Přehled měkkých lišt

	Strana
WL 50	72
WLK 50	73
WL 60	74
WLK 60	75
WL 80	76
WLK 80	77
WL 100	78
WLK 100	79
WLK 20	81
Ceník naleznete na straně	157

Tak pružné jako naše lišty jsou naše služby.
Na vyžádání jsou k dostání jiné výšky než verze life bez PVC a také samolepicí verze.

i

WL 50

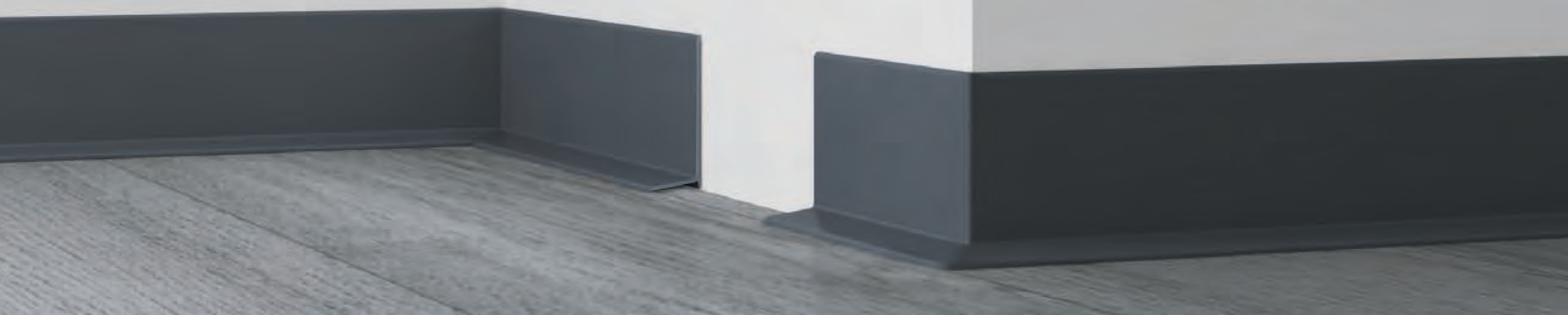

Vhodné pro následující typy podlahoviny

- PVC, CV a linoleum

Informace o produktu

- Vyrobeno z materiálu na bázi PVC (všechny obsažené látky odpovídají REACH nařízením)
- Tvarování rohů a koutů bez řezání
- Vhodné pro homogenní PVC
- Možnost barvy na přání od 500 m



Doporučení ke zpracování



UZIN
lepící páska



Gumová palička



Odvíječ lišty
Easy-Scooter



Dóllken
nůžky

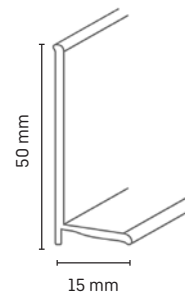

Balení, příslušenství, barvy

- 1 balení = 1 x 50 m (role)

Barvy a dekory

WLK 50



Vhodné pro následující typy podlahoviny

- PVC, CV a linoleum

Informace o produktu

- Vyrobeno z materiálu na bázi PVC (všechny obsažené látky odpovídají REACH nařízením)
- Samolepicí: silný spoj s lepicí páskou Remur od fy UZIN
 - systémová záruka
 - rozměrová stabilizace
 - bez rozpouštědel
 - odolné vůči změkčovadlům



Doporučení ke zpracování



Gumová palička



Odvíječ lišty
Easy-Scooter



Děllken
nůžky

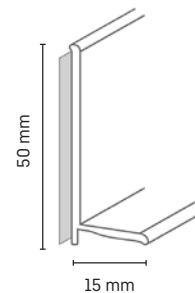

Balení, příslušenství, barvy

- 1 balení = 1 x 50 m (role)

Barvy a dekory



5112193
bílá
1137



5112207
světle šedá
0138



5112203
šedá
1069



5112208
tmavě šedá
0146



5111819
antracit
0348



5112202
černá
0110



5111815
buk světlý
2236



5112204
béžová
0130

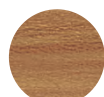

5112201
dub světlý
2175



5111813
světle béžová
0913



5111814
tmavě béžová
0914



5111820
ořech hnědý
0879



5111817
buk
2172



5116588
módní dub
2572



5116589
moon island
2395



5116590
dub šedý
2660

Jediná samolepicí měkká lišta co drží!

WL 60

Vhodné pro následující typy podlahoviny

- PVC, CV a linoleum

Informace o produktu

- Vyrobeno z materiálu na bázi PVC (všechny obsažené látky odpovídají REACH nařízením)



Doporučení ke zpracování



UZIN
lepící páska



Gumová palička



Odvíječ lišty
Easy-Scooter



Dóllken
nůžky

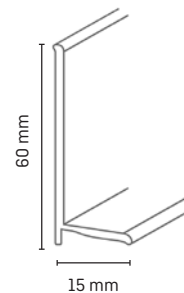

Balení, příslušenství, barvy

- 1 balení = 1 x 50 m (role)
- Na objednání

Barvy a dekory



5108109
bílá
1137



5108113
světle šedá
0138



5111803
šedá
1069



5108114
tmavě šedá
0146



5108115
antracit
0348



5108108
černá
0110



5111801
buk světlý
2236



5108110
béžová
0130

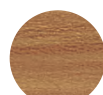

5111956
dub světlý
2175



5108117
světle béžová
0913



5108118
tmavě béžová
0914



5111805
ořech hnědý
0879



5111804
buk
2172

WLK 60



Vhodné pro následující typy podlahoviny

- PVC, CV a linoleum

Informace o produktu

- Vyrobeno z materiálu na bázi PVC (všechny obsažené látky odpovídají REACH nařízením)
- Samolepicí: silný spoj s lepicí páskou Remur od fy UZIN
 - systémová záruka
 - rozměrová stabilizace
 - bez rozpouštědel
 - odolné vůči změkčovadlům



Doporučení ke zpracování



Gumová palička



Odvíječ lišty
Easy-Scooter



Döllken
nůžky

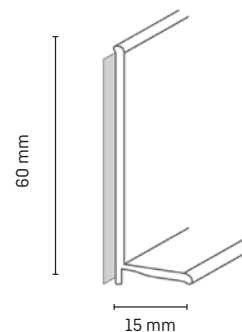

Balení, příslušenství, barvy

- 1 balení = 1 x 50 m (role)
- Na objednání

Barvy a dekory



5111698
bílá
1137



5112143
světle šedá
0138



5112151
šedá
1069



5112312
tmavě šedá
0146



5112155
antracit
0348



5112313
černá
0110



5112148
buk světlý
2236



5112149
béžová
0130

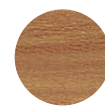

5112150
dub světlý
2175



5112146
světle béžová
0913



5112147
tmavě béžová
0914



5112157
ořech hnědý
0879



5112153
buk
2172

60 mm samolepicí pohody!

WL 80

Vhodné pro následující typy podlahoviny

- PVC, CV a linoleum

Informace o produktu

- Vyrobeno z materiálu na bázi PVC (všechny obsažené látky odpovídají REACH nařízením)



Doporučení ke zpracování



UZIN
lepící páska



Gumová palička



Odvíječ lišty
Easy-Scooter



Dölkken
nůžky

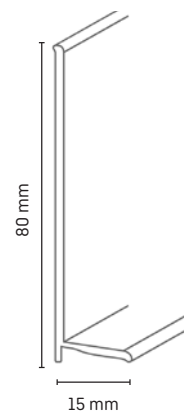

Balení, příslušenství, barvy

- 1 balení = 1 x 50 m (role)
- Na objednání

Barvy a dekory



5111877
bílá
1137



5108125
tmavě šedá
0146



5108122
černá
0110



5112736
ořech hnědý
0879



5108123
béžová
0130

WLK 80



Vhodné pro následující typy podlahoviny

- Lišty pro podlahy z PVC, CV a linolea

Informace o produktu

- Vyrobeno z materiálu na bázi PVC (všechny obsažené látky odpovídají REACH nařízením)
- Samolepicí: silný spoj s lepicí páskou Remur od fy UZIN
 - systémová záruka
 - rozměrová stabilizace
 - bez rozpouštědel
 - odolné vůči změkčovadlům



Doporučení ke zpracování



Gumová palička



Odvíječ lišty
Easy-Scooter



Dóllken
nůžky

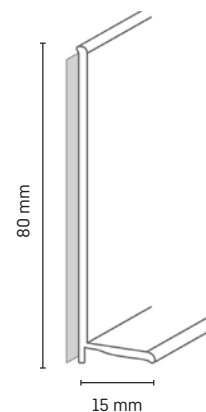

Balení, příslušenství, barvy

- 1 balení = 1 x 50 m (role)
- Na objednání

Barvy a dekory



5112006
bílá
1137



5112647
tmavě šedá
0146



5112645
černá
0110



5112639
ořech hnědý
0879



5112646
béžová
0130

Instalace samolepicí lišty bez větší námahy!

WL 100

Vhodné pro následující typy podlahoviny

- PVC, CV a linoleum

Informace o produktu

- Vyrobeno z materiálu na bázi PVC (všechny obsažené látky odpovídají REACH nařízením)



Doporučení ke zpracování



UZIN
lepicí páska



Gumová palička



Odvíječ lišty
Easy-Scooter



Döllken
nůžky

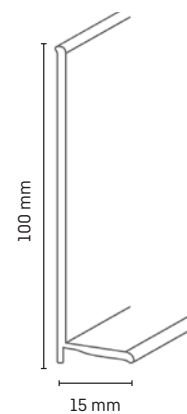

Balení, příslušenství, barvy

- 1 balení = 1 x 50 m (role)
- Na objednání

Barvy a dekory



5112695
bílá
1137



5112767
tmavě šedá
0146



5112765
černá
0110



5112759
ořech hnědý
0879



5112766
béžová
0130

WLK 100

Vhodné pro následující typy podlahoviny

- PVC, CV a linoleum

Informace o produktu

- Vyrobeno z materiálu na bázi PVC (všechny obsažené látky odpovídají REACH nařízením)
- Samolepicí: silný spoj s lepicí páskou Remur od fy UZIN
 - systémová záruka
 - rozměrová stabilizace
 - bez rozpouštědel
 - odolné vůči změkčovadlům



Doporučení ke zpracování



Gumová palička



Odvíječ lišty
Easy-Scooter



Döllken
nůžky

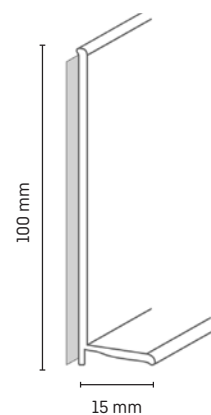

Balení, příslušenství, barvy

- 1 balení = 1 x 50 m (role)
- Na objednání

Barvy a dekory



5112008
bílá
1137

5112253
tmavě šedá
0146

5112252
černá
0110

5112777
ořech hnědý
0879

5112778
béžová
0130

10ti centimetrová lišta v roli a v samolepu!

Protože se
soustředíme
na nejdůležitější
uživatele, všechny
naše lišty jsou bez
ftalátů a těžkých
kovů



Pro zvláště citlivá prostředí máme pro vás také řešení.
Na vyžádání jsou k dispozici lišty s antibakteriální úpravou!
Máte otázky? Použijte prosím naši servisní horkou linku:
+ 420 251 627298.

WLK 20



Vhodné pro následující typy podlahoviny

- PVC, CV a linoleum

Informace o produktu

- Vyrobeno z materiálu na bázi PVC (všechny obsažené látky odpovídají REACH nařízením)
- Samolepicí
- Bez chloru a změkčovadel

Doporučení ke zpracování



Gumová palička

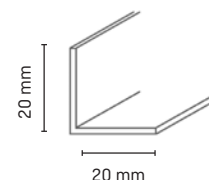

Balení, příslušenství, barvy

- 1 balení = 4 x 25 m (role)
- Na objednání

Barvy a dekory



5108127
bílá
1137



5108131
tmavě šedá
0146



5108126
černá
0110

Nejmenší samolepicí lišta!



Schodové hrany, madla
a speciální ukončovací profily

Dokonalá ochrana pro velmi zatížené prostory

Speciální profily se vyznačují následujícími vlastnostmi a výhodami:

- Elegantní spojení přechodů
- Bezpečné uchycení různých krytin na schody
- Pružné a absolutně spolehlivé
- Bez škodlivých změkčovadel podle předpisu REACH

Přehled schodových hran, madel a speciálních ukončovacích profilů

Strana

TKE 37/28/2,3	84
TKE 40/40/3	84
TKE 25/30/4,5	85
TKE 40/28/5	85
TKE 40/40/5	86
TK 35/40/2	86
TK 35/40/2R	88
TK 35/40/3R	88
TK 40/25/2R	89
TK 69/40/R	89
TK New Generation A 40 - včetně integrovaného luminiscenčního proužku	90
TK New Generation A 45 - včetně integrovaného luminiscenčního proužku	90
TK New Generation A 65 - včetně integrovaného luminiscenčního proužku	91
TK New Generation 3,5 45 - včetně integrovaného luminiscenčního proužku	92
TK New Generation 2,5 45 - včetně integrovaného luminiscenčního proužku	92
Profil schodové hrany TWP45/3	94
HK 22/22	94
WL 10/10, 20/20, 30/30	95
EL 3,5	96
EL 8	96
HK 15/15, 20/20, 25/25, 30/30	97
Nášlapný profil	97
Tapetovací úpravný profil TEL 20 life	98
Tapetovací úpravný profil TEL 20 life oblý	98
Tapetovací úpravný profil TEL 40 life	99
Tapetovací úpravný profil do koutů TIW 20 life	99
HK 100	100
Topenářský profil OSL 107/45	101
VS 12, VS 15	102
Přechodový profil ŮP 32/5	103
Přechodový profil ŮP 35/5	104
Přechodový profil ŮP 32	105
Přechodový profil PVC	105
Ceník naleznete na straně	157–158

TKE 37/28/2,3



Vhodnost

- Schodová hrana pro PVC, CV a linoleum

Informace o produktu

- Vyrobeno z pružného plastu (všechny obsažené látky odpovídají REACH nařízením)
- Pro vsunutí podlahové krytiny

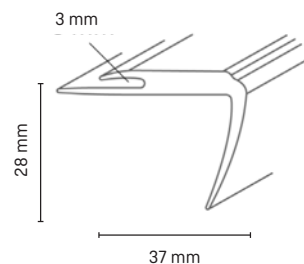

Balení, příslušenství, barvy

- 1 balení = 10 x 4,50 m
- Na objednání

Barvy a dekory

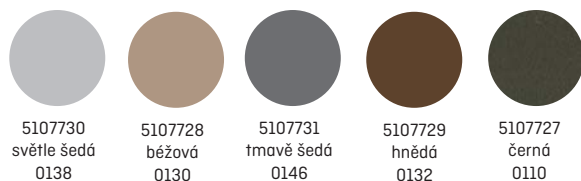

TKE 40/40/3



Vhodnost

- Schodová hrana pro PVC, CV, linoleum a plst

Informace o produktu

- Vyrobeno z pružného plastu (všechny obsažené látky odpovídají REACH nařízením)
- Pro vsunutí podlahové krytiny

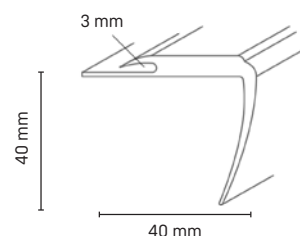

Balení, příslušenství, barvy

- 1 balení = 10 x 4,50 m
- Na objednání

Barvy a dekory TKE 40/40/3

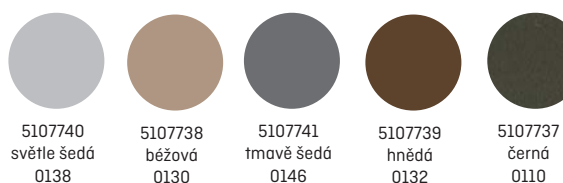

TKE 25/30/4,5



Vhodnost

- Schodová hrana pro textilní krytiny

Informace o produktu

- Vyrobeno z pružného plastu (všechny obsažené látky odpovídají REACH nařízením)

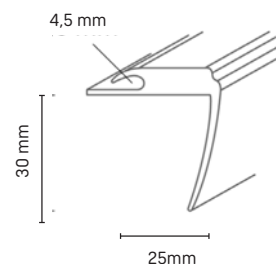

Balení, příslušenství, barvy

- 1 balení = 10 x 4,50 m
- Na objednání

Barvy a dekory



5107725
světle šedá
0138



5107723
béžová
0130



5107726
tmavě šedá
0146



5107724
hnědá
0132



5107722
černá
0110

TKE 40/28/5



Vhodnost

- Schodová hrana po textilní krytiny

Informace o produktu

- Vyrobeno z pružného plastu (všechny obsažené látky odpovídají REACH nařízením)
- Pro vsunutí podlahové krytiny

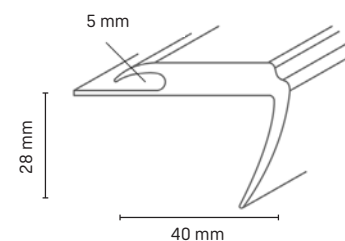

Balení, příslušenství, barvy

- 1 balení = 10 x 4,50 m
- Na objednání

Barvy a dekory



5107735
světle šedá
0138



5107733
béžová
0130



5107736
tmavě šedá
0146



5107734
hnědá
0132



5107732
černá
0110

TKE 40/40/5



Vhodnost

- Schodová hrana pro textilní krytiny

Informace o produktu

- Vyrobeno z pružného plastu (všechny obsažené látky odpovídají REACH nařízením)
- Pro vsunutí podlahové krytiny

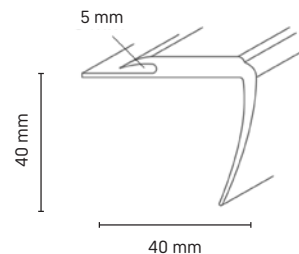

Balení, příslušenství, barvy

- 1 balení = 10 x 4,50 m
- Na objednání

Barvy a dekory



5107745
světle šedá
0138



5107743
béžová
0130



5107746
tmavě šedá
0146



5107744
hnědá
0132



5107742
černá
0110

TK 35/40/2



Vhodnost

- Schodová hrana pro PVC, CV a linoleum

Informace o produktu

- Vyrobeno z pružného plastu (všechny obsažené látky odpovídají REACH nařízením)
- Pro přiložení podlahové krytiny

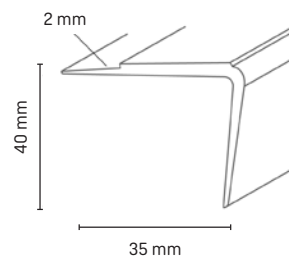

Balení, příslušenství, barvy

- 1 balení = 10 x 4,5 m
- Na objednání

Barvy a dekory



5107700
světle šedá
0138



5107698
béžová
0130



5107701
tmavě šedá
0146



5107699
hnědá
0132



5107697
černá
0110

Naše schodové hrany
jsou výhradně
bez ftalátů.



Proto nepředstavují žádné
zdravotní riziko a jsou
vhodné pro bezúdržbové
použití např. ve zdravotnictví
nebo v obytných komplexech.

TK 35/40/2R



Vhodnost

- Schodová hrana pro PVC, CV a linoleum

Informace o produktu

- Vyrobeno z pružného plastu (všechny obsažené látky odpovídají REACH nařízením)
- Pro přiložení podlahové krytiny
- S profilovanou nášlapnou plochou

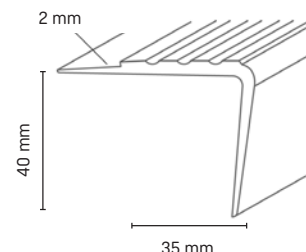

Balení, příslušenství, barvy

- 1 balení = 10 x 4,50 m
- Na objednání

Barvy a dekory



5107705
světle šedá
0138



5107703
béžová
0130



5107706
tmavě šedá
0146



5107704
hnědá
0132



5107702
černá
0110

TK 35/40/3R

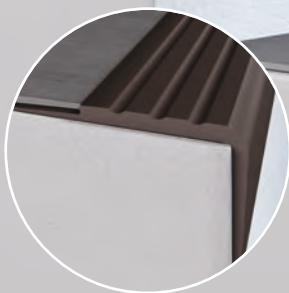

Vhodnost

- Schodová hrana pro PVC, CV a linoleum

Informace o produktu

- Vyrobeno z pružného plastu (všechny obsažené látky odpovídají REACH nařízením)
- Pro přiložení podlahové krytiny
- S profilovanou nášlapnou plochou

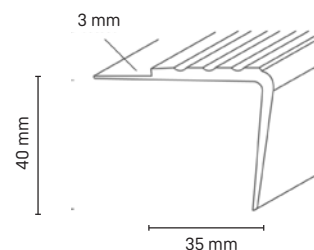

Balení, příslušenství, barvy

- 1 balení = 10 x 4,50 m
- Na objednání

Barvy a dekory



5107710
světle šedá
0138



5107708
béžová
0130



5107711
tmavě šedá
0146



5107709
hnědá
0132



5107707
černá
0110

TK 40/25/2R



Vhodnost

- Schodová hrana pro PVC, CV a linoleum

Informace o produktu

- Vyrobeno z pružného plastu (všechny obsažené látky odpovídají REACH nařízením)
- Pro přiložení podlahové krytiny
- S profilovanou nášlapnou plochou

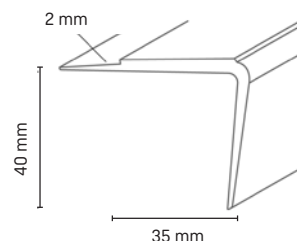

Balení, příslušenství, barvy

- 1 balení = 10 x 4,50 m
- Na objednání

Barvy a dekory

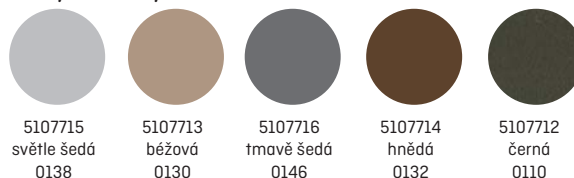

TK 69/40/R



Vhodnost

- Schodová hrana pro PVC, CV a linoleum

Informace o produktu

- Vyrobeno z pružného plastu (všechny obsažené látky odpovídají REACH nařízením)
- Pro překrytí podlahové krytiny
- S profilovanou nášlapnou plochou

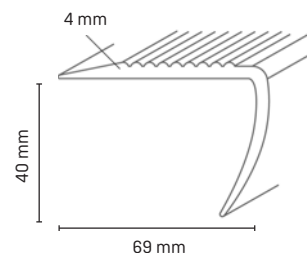

Balení, příslušenství, barvy

- 1 balení = 10 x 4,50 m
- Na objednání

Nejprodávanejší dekor
schodových hran.



Barvy a dekory

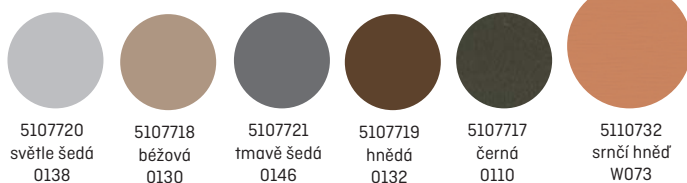

Balení, příslušenství, barvy

- 1 balení = 12 x 2,25 m (jednotlivé kusy za příplatek)
- Na objednání

Barvy a dekory

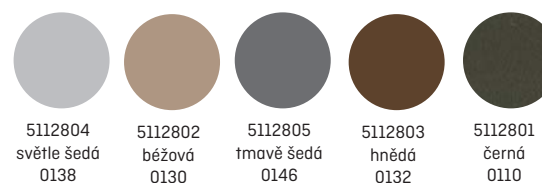

TK New Generation A 40

včetně integrovaného
luminiscenčního proužku



NOVINKA

Vhodnost

- Schodová hrana pro PVC, CV a linoleum

Informace o produktu

- Vyrobeno z PVC polymeru (všechny materiály vyhovují předpisům REACH)
- S profilovanou nášlapnou plochou, tenké provedení

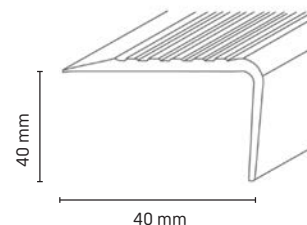

Balení, příslušenství, barvy

- 1 balení = 5 x 2,5 m
- Na objednání

Barvy a dekory



5116913
světle šedá
0138



5116914
tmavě šedá
0146



5116915
hliník
1160



5116916
černá
0110



5116918
bronzová
1161



5116917
champagne
1245

TK New Generation A 45

včetně integrovaného
luminiscenčního proužku



NOVINKA

Vhodnost

- Schodová hrana pro PVC, CV a linoleum

Informace o produktu

- Vyrobeno z PVC polymeru (všechny materiály vyhovují předpisům REACH)
- S profilovanou nášlapnou plochou, tenké provedení

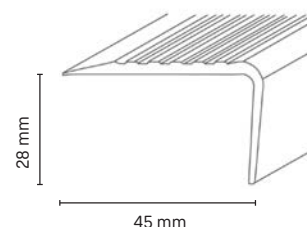

Balení, příslušenství, barvy

- 1 balení = 5 x 2,5 m
- Na objednání

Barvy a dekory



5116919
světle šedá
0138



5116920
tmavě šedá
0146



5116921
hliník
1160



5116922
černá
0110



5116924
bronzová
1161



5116923
champagne
1245

TK New Generation A 65

včetně integrovaného
luminiscenčního proužku



NOVINKA

Vhodnost

- Schodová hrana pro PVC, CV a linoleum

Informace o produktu

- Vyrobeno z PVC polymeru (všechny materiály vyhovují předpisům REACH)
- S profilovanou nášlapnou plochou, tenké provedení

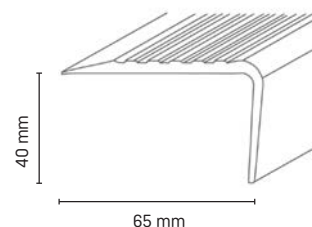

Balení, příslušenství, barvy

- 1 balení = 5 x 2,5 m
- Na objednání

Barvy a dekory



5116925
světle šedá
0138



5116926
tmavě šedá
0146



5116927
hliník
1160



5116928
černá
0110



5116930
bronzová
1161



5116929
champagne
1164

TK New Generation 3,5 45

včetně integrovaného
luminiscenčního proužku



NOVINKA

Vhodnost

- Schodová hrana pro PVC, CV a linoleum

Informace o produktu

- Vyrobeno z PVC polymeru (všechny materiály vyhovují předpisům REACH)
- S profilovanou nášlapnou plochou, tenké provedení

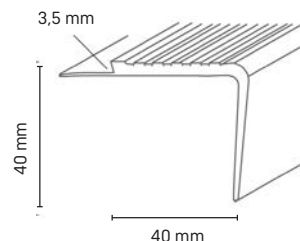

Balení, příslušenství, barvy

- 1 balení = 5 x 2,5 m
- Na objednání

Dostupné od roku 2019!

i

Barvy a dekory



5116937
světle šedá
0138



5116938
tmavě šedá
0146



5116939
hliník
1160



5116940
černá
0110



5116942
bronzová
1161



5116941
champagne
1164

TK New Generation 2,5 45

včetně integrovaného
luminiscenčního proužku

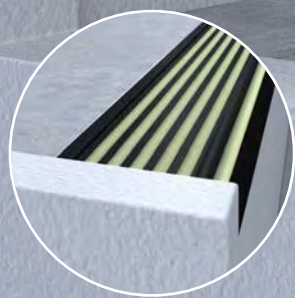

NOVINKA

Vhodnost

- Schodová hrana pro PVC, CV a linoleum

Informace o produktu

- Vyrobeno z PVC polymeru (všechny materiály vyhovují předpisům REACH)
- S profilovanou nášlapnou plochou, tenké provedení

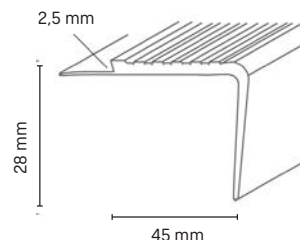

Balení, příslušenství, barvy

- 1 balení = 5 x 2,5 m
- Na objednání

Dostupné od roku 2019!

i

Barvy a dekory



5116931
světle šedá
0138



5116932
tmavě šedá
0146



5116933
hliník
1160



5116934
černá
0110



5116936
bronzová
1161



5116935
champagne
1164

Nové TK New Generation přináší světlo do tmavých schodišť Nové luminiscenční schodové hrany*

- Bezpečnostní
- Protiskluzné
- Odolné

*Dostupné pro nový systém
schodových hran „Next Generation“ (TKNG)



Profil schodové hrany TWP45/3



Vhodnost

- Boční úpravy schodů

Informace o produktu

- Vyroben ze směsi polymerů na bázi ABS, pro dokonalé pokrytí schodových hran

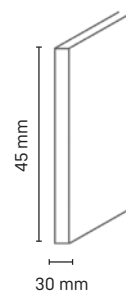

Balení, příslušenství, barvy

- 1 balení = 20 x 2,5 m
- Na objednání na celou balící jednotku

Barvy a dekory



5107927
bílá
1137

HK 22/22



Vhodnost

- Profil pro začištění koutů

Informace o produktu

- Vyroben z pěnového plastu PVC

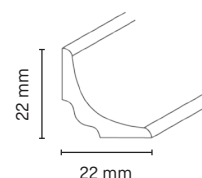

Balení, příslušenství, barvy

- 1 balení = 20 x 2,5 m

Barvy a dekory



5107429
bílá
1137



5107423
javor
2198



5107419
jasan šedý
2186



5107426
buk
2079



5107418
dub tmavý
2171

WL 10/10, 20/20, 30/30



Vhodnost

- Ochrana rohu stěny

Informace o produktu

- Vyrobeno z PVC polymeru (všechny materiály vyhovují předpisům REACH)
- Potištěný na obou stranách

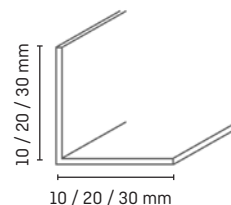

Balení, příslušenství, barvy

- WL 10/10: 1 balení = 20 x 2,75 m
- WL 20/20: 1 balení = 10 x 2,75 m
- WL 30/30: 1 balení = 10 x 2,75 m

Barvy a dekory WL 10/10



5108016
bílá
1137

Barvy a dekory WL 20/20, WL 30/30



20/20: 5108048
30/30: 5108063
bílá
1137



5108037
5108053
jaseň šedý
2186



5108044
5108059
buk
2172



5108043
5108058
dub světlý
2175



5108036
5108052
oak rustic
2227



EL 3,5

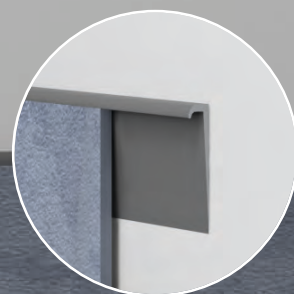

Vhodnost

- Krycí lišta pro elastické podlahoviny při tvorbě fabionu

Informace o produktu

- Vyrobeno z tvrdého plastu na bázi PVC (všechny obsažené látky odpovídají REACH nařízením)
- Vhodné jako ukončení podlahové krytiny vytažené do libovolné výšky

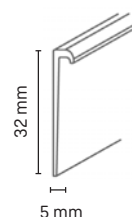

Balení, příslušenství, barvy

- 1 balení = 25 x 4,00 m

Barvy a dekory

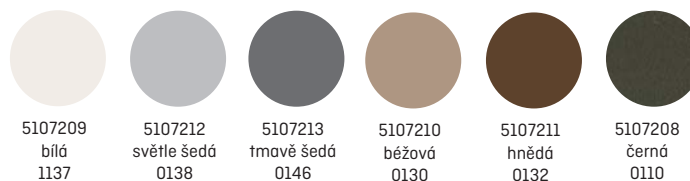

EL 8

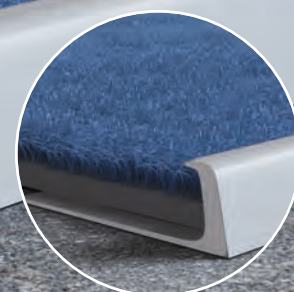

Vhodnost

- Krycí lišta pro elastické podlahoviny, pochozí

Informace o produktu

- Vyrobeno z tvrdého plastu na bázi PVC (všechny obsažené látky odpovídají REACH nařízením)
- Vhodné jako ukončení podlahové krytiny vytažené do libovolné výšky

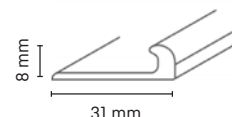

Balení, příslušenství, barvy

- 1 balení = 25 x 4,00 m
- Na objednání

Barvy a dekory

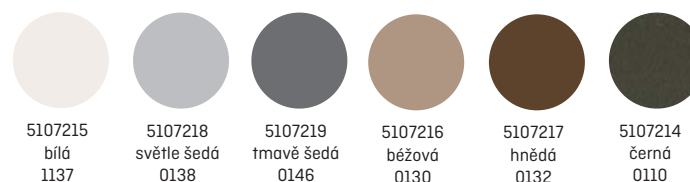

HK 15/15, 20/20, 25/25

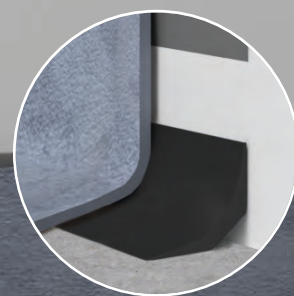

Vhodnost

- Fabionový profil

Informace o produktu

- Vyrobeno z pružného materiálu na bázi PVC (všechny obsažené látky odpovídají REACH nařízením)
- Vhodné k vytažení podlahové krytiny do požadované výšky



Balení, příslušenství, barvy

- HK 15/15: 1 balení = 10 x 25 m 5112890
- HK 20/20: 1 balení = 7 x 25 m 5112891
- HK 25/25: 1 balení = 6 x 25 m 5112892

Barvy



uni

Nášlapný profil

Vhodnost

- Pro všechny podlahové krytiny do 3 mm

Informace o produktu

- Vyrobeno z pružného materiálu na bázi PVC (všechny obsažené látky odpovídají REACH nařízením)
- Upraven pro vytvoření hladkých přechodů v případě různých úrovní

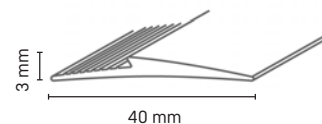

Balení, příslušenství, barvy

- 1 balení = 1 x 25 m
- Na objednání na celou balící jednotku

Barvy a dekory



5110978
stříbrná
1063



5110986
nerez
1083



5110987
cappuccino
1010



5110985
čokoládově hnědá
1091



5110977
černá
0110

Tapetovací úpravný profil TEL 20 life

NOVINKA!
Zaoblené
provedení
k dostání!

Vhodnost

- Rohový lem pro čisté tapety (vnější roh)

Informace o produktu

- Vyroben z polymeru na bázi ABS
- Pro snadné a hladké ukončení rohu úhelníkovým profilem během tapetování

TCF
bez obsahu
chloru

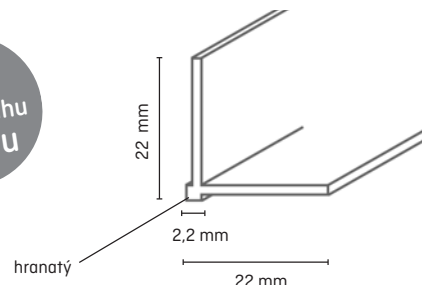

Balení, příslušenství, barvy

- 1 balení = 20 x 2,60 m
- Na objednání na celou balící jednotku

Barvy a dekory



5107695
bílá
1137



5108205
bronzová
1015



5108206
černá metalíza
1016



5108207
stříbrná metalíza
1017



5108208
zlatá metalíza
1018

Tapetovací úpravný profil TEL 20 life oblý

NOVINKA

- Zaoblený lem rohu pro čisté tapety (vnější roh), pro citlivé prostory (například jesle)

Informace o produktu

- Vyroben z polymeru na bázi ABS
- Pro snadné a hladké ukončení rohu úhelníkovým profilem během tapetování

TCF
bez obsahu
chloru

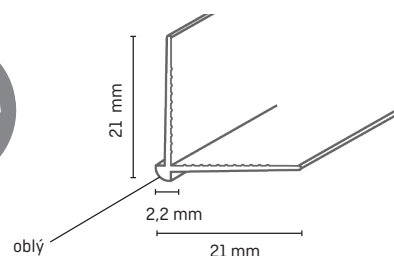

Balení, příslušenství, barvy

- 1 balení = 20 x 2,60 m
- Na objednání na celou balící jednotku

Barvy a dekory



5116183
bílá
1137

Tapetovací úpravný profil TEL 40 life

NOVINKA

- Rohový lem pro čisté tapety (vnější roh)

Informace o produktu

- Vyroben z polymeru na bázi ABS
- Pro snadné a hladké ukončení koutu úhelníkovým profilem během tapetování, pro silné tapety

TCF
bez obsahu
chloru

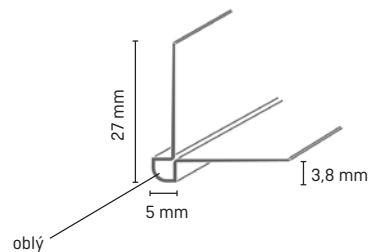

Balení, příslušenství, barvy

- 1 balení = 20 x 2,60 m
- Na objednání na celou balící jednotku

Barvy a dekory



5116767
bílá
1137

Tapetovací opravný profil do koutů TIW 20 life

TCF
bez obsahu
chloru

Vhodnost

- Koutový lem pro čisté tapety (vnitřní kout)

Informace o produktu

- Vyroben z polymeru na bázi ABS
- Pro snadné a hladké ukončení koutu úhelníkovým profilem během tapetování

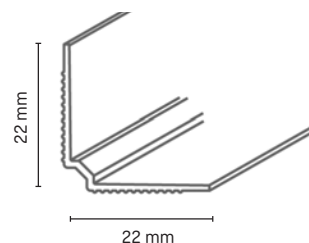

Balení, příslušenství, barvy

- 1 balení = 20 x 2,60 m
- Na objednání na celou balící jednotku

Barvy a dekory



5107696
bílá
1137

HK 100

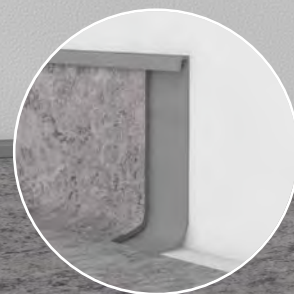

Vhodné pro následující typy podlahoviny

- Fabionový profil pro lehčí pokládku

Informace o produktu

- Vyrobeno z materiálu na bázi PVC (všechny obsažené látky odpovídají REACH nařízením)
- Vhodné k vytažení podlahové krytiny do výšky 100 mm
- Výrobek dostupný na vyžádání

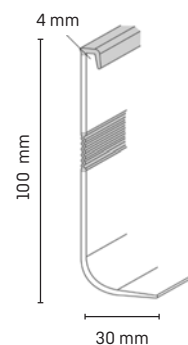

Balení, příslušenství, barvy

- 1 balení = 40 x 2,50 m

Barvy a dekory



5105405
bílá
1137



5105406
šedá
0138

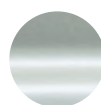

5111193
alu metallic
1436



5105404
černá
0110



Topenářský profil OSL 107/45



Vhodnost

- Řešení pro zakrytí trubek topení

Informace o produktu

- Opláštěno tvrdou plastovou fólií
- Vyrobeno z dvoustěnného plastu
- Měkký plastový lem usnadňuje instalaci na nerovných površích
- Potrubní objímky slouží pro stabilizaci topné trubky a fungují jako uchycení soklu
- Příslušenství s odpovídajícím dekorem pro dokonalou instalaci
- Hrubý řez za použití pokosové pily je dostatečný (příslušenství ukrývá řez)

Doporučení ke zpracování



Pokosová pila

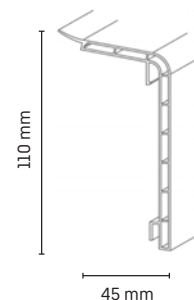

Balení, příslušenství, barvy

- 1 balení = 10 x 2 m
- Na objednání na celou balící jednotku

Příslušenství

SB: 1 balení = 5 x 1 ks

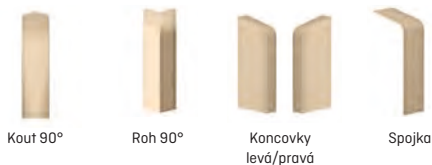

Kout 90°

Roh 90°

Koncovky
levá/pravá

Spojka

Upevnění

- Úchytka trubek
- SB: 1 balení = 10 x 5 ks



5103397

Barvy a dekory

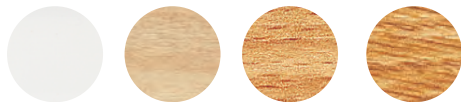

5103346
bílá

5103347
javor

5103348
sv. buk jasný

5103350
dub

VS 12, VS 15

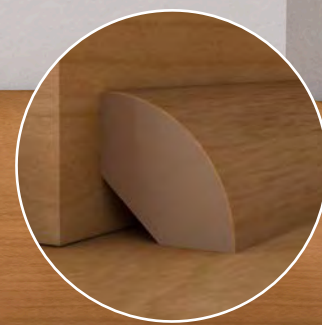

Vhodnost

- PVC lišta pro laminát

Informace o produktu

- Vyrobeno z pěněného plastu
- K začištění nerovností možná kombinace se soklovou lištou
- Pokosové řezy možné pilou s jemnými zuby
- Montáž volitelná vruty, hřebíky nebo lepením
- Pružné přizpůsobení se lehkému zakřivení stěny
- Mnoho možností využití prostřednictvím oblíbených dekorů a barev

Doporučení ke zpracování



Döllken
ocelové jehly

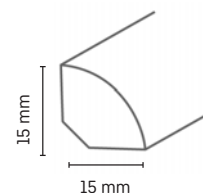
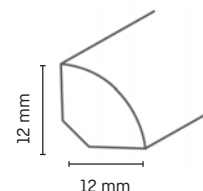

Balení, příslušenství, barvy

- 1 balení = 20 x 2,50 m

Barvy a dekory VS 12

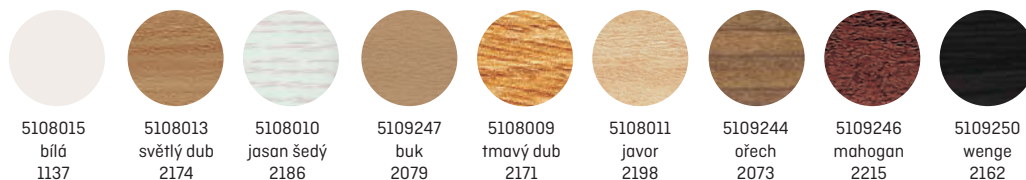

5108015
bílá
1137

5108013
světlý dub
2174

5108010
jasan šedý
2186

5109247
buk
2079

5108009
tmavý dub
2171

5108011
javor
2198

5109244
ořech
2073

5109246
mahogan
2215

5109250
wenge
2162

Skladem pouze bílá

Barvy a dekory VS 15

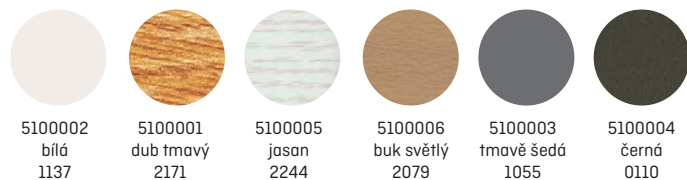

5100002
bílá
1137

5100001
dub tmavý
2171

5100005
jasan
2244

5100006
buk světlý
2079

5100003
tmavě šedá
1055

5100004
černá
0110

Přechodový profil ÜP 32/5



Vhodnost

- PVC a koberce o tloušťce materiálu 3-5 mm

Informace o produktu

- Pružné přizpůsobení ohebným měkkým lemem
- Krytí nečistých řezných hran
- Snadné řezání řezákem nebo nůžkami
- Snadné kladení bez náradí samolepicí vrstvou na spodku
- Ohebný plast
- Samolepicí
- Maloobchodní balení, jednotlivě baleno

Doporučení ke zpracování



Dölkken
nůžky

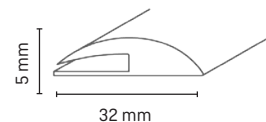

Balení, příslušenství, barvy

- 1 balení = 10 x 1 m

Colors



5103437
šedá



5103440
hnědá



5103434
hnědoběžová



5103443
černá

Přechodový profil ÜP 35/5

samolepicí

Vhodné pro následující typy podlahoviny

- PVC a koberce

Informace o produktu

- Pružné přizpůsobení ohebným měkkým lemem
- Krytí nečistých řezných hran
- Snadné řezání řezákem nebo nůžkami
- Snadné kladení bez nářadí samolepicí vrstvou na spodku
- Ohebný plast
- Maloobchodní balení, jednotlivě baleno

Doporučení ke zpracování



Důlken
nůžky

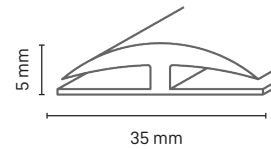

Balení, příslušenství, barvy

- 1 balení = 10 x 1 m

Barvy a dekory



5103461
šedo béžová



5103458
hnědobéžová



5103465
hnědá



5103462
šedá



5103468
černá

Přechodový profil ÜP 32



Informace o produktu

- Robustní přechodová lišta vyrobená z extra tvrdého plastu
- Řezání pilou s jemnými zuby
- Snadná montáž přiloženými šrouby a hmoždinkami
- Hrubé hrany podlahové krytiny jsou zakryty a přechod je trvale chráněn
- Flexibilita provedení díky širokému sortimentu barev
- Maloobchodní balení, jednotlivě baleno, včetně hmoždinek a barevně sladěných vrutů

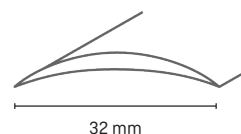

Balení, příslušenství, barvy

- SB: 1 balení = 10 x 1 m

Barvy a dekory

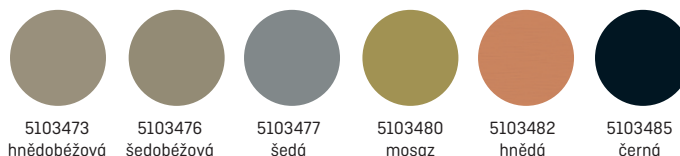

Přechodový profil PVC

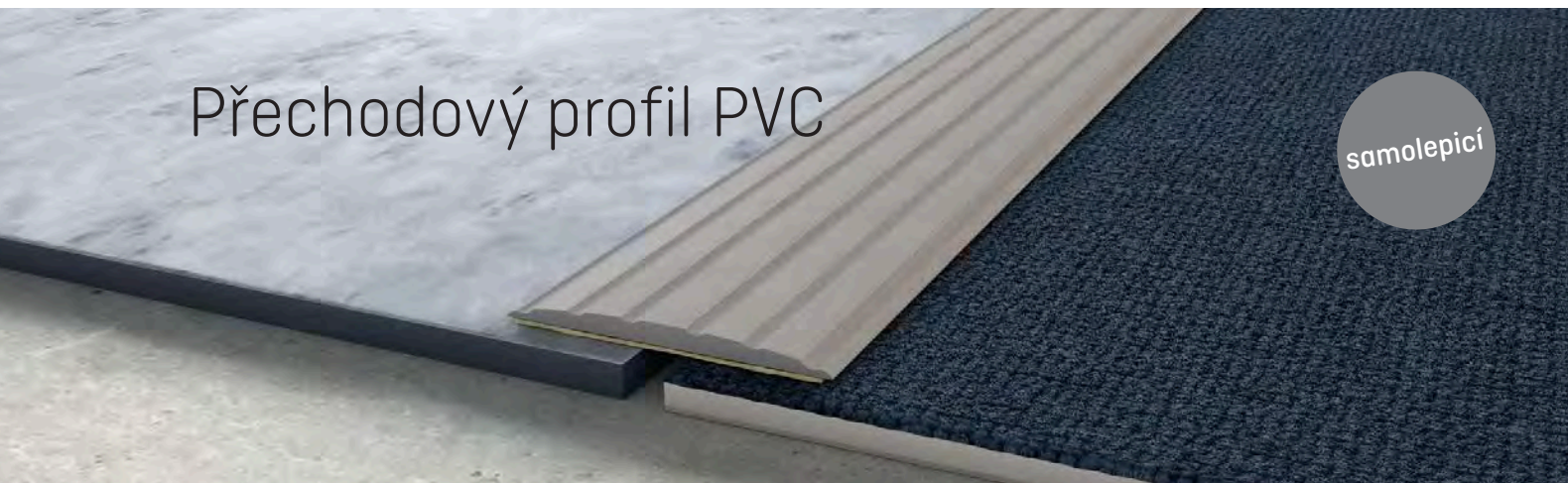

samolepicí

Informace o produktu

- Pružné přizpůsobení ohebným měkkým lemem na PVC a koberech o síle materiálu 3-5 mm
- Krytí hrubých řezných hran
- Snadná montáž, zkrácení nůžkami
- Snadné kladení samolepicí vrstvou na spodku
- Ohebný plast
- Maloobchodní balení, jednotlivě baleno

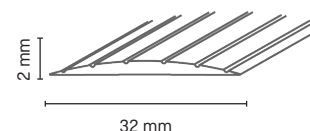

Balení, příslušenství, barvy

- 1 balení = 10 x 1 m

Barvy a dekory

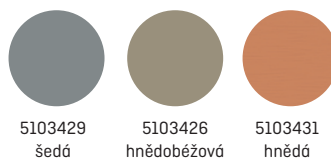

Lišty s HDF jádrem
Dřevěné a MDF lišty
Systémové lišty
Univerzální lišty
Měkké lišty
Schod, hrany, madla a spec. ukonč. prof.
ALU, schod, a ukončov. profily
ALU, soklové a LVT profily
Prof. a lišty k prac. deskám
Podlahové podložky
Náradí a prod. podpora
Ceník
Obchodní podmínky

A close-up photograph showing a brown aluminum profile installed at the edge of a light-colored, textured carpet. The profile is positioned between the carpet and a dark, speckled floor surface, likely serving as a transition or termination piece. The lighting is soft, highlighting the texture of the carpet and the metallic finish of the profile.

ALU, schodové
a ukončovací profily

Dokonalý doplněk uspořádání jakéhokoli interiéru.

Hliníkové profily Döllken jsou dokonalým řešením:

- Odolné vůči poškození a vytírání
- Surovina nejvyšší kvality
- Různá řešení montáže - samolepicí, kolíky, vruty
- Maskování dilatace, nestejných úrovní

Přehled ALU, schodových a ukončovacích profilů

Strana

DP 03 S - Přejchodový profil 30 mm (samolepicí), DP 64 S - Přejchodový profil 40 mm (samolepicí)	108
DP 08 S - Přejchodový profil 35 mm (samolepicí)	109
DP 01 S - Ukončovací profil 30 x 3 mm (samolepicí)	109
DP 11 S - Ukončovací profil 40 x 8 mm (samolepicí)	110
DP 31 S - Schodová hrana 25 x 10 mm (samolepicí)	110
DP 36 S - Schodová hrana 25 x 20 mm (samolepicí)	111
DP 03 - Přejchodový profil 30 mm (šroubovací)	111
DP 64, DP 65, DP 66 - Přejchodový profil 40 mm, 50 mm, 32 mm (hmoždinka)	112
DP 08 - Přejchodový profil 35 mm (šroubovací)	113
DP 70 - Vyrovnávací profil 40 mm (hmoždinka), DP 71 - Vyrovnávací profil 58 mm (hmoždinka)	113
DP 01 - Ukončovací profil 30 x 3 mm (šroubovací)	114
DP 31 - Schodová hrana 25 x 10 mm (šroubovací)	114
DP 33 - Schodová hrana 40 x 20 mm (šroubovací), DP 36 - Schodová hrana 25 x 20 mm (šroubovací)	115
Ceník naleznete na straně	159-160

DP 03 S - Přejchodový profil 30 mm - samolepicí

DP 64 S - Přejchodový profil 40 mm - samolepicí

samolepicí

Vhodnost

- Přejchodový profil pro všechny typy podlah

Informace o produktu

- Eloxovaný hliník
- Samolepicí - gelové lepidlo
- Trvanlivost barev díky nejvyšší jakosti hliníku

DP 03 S

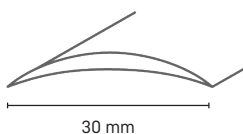

Dostupné délky:

- 90 cm
- 180 cm
- 270 cm (zvl. objednávka*)

Eloxované dekory



90 cm	5113139	5113148	5113145	5113151	5113142
180 cm	5113140	5113149	5113146	5113152	5113143
270 cm	5113141	5113150	5113147	5113153	5113144
	stříbrná	nerez	zlatá	champagne	bronzová

Dýhované dekory



90 cm	5113160	5113163	5113157	5113166	5115891
180 cm	5113161	5113164	5113158	5113167	5115892
270 cm	5113162	5113165	5113159	5113168	5115893
	bílý dub	mocha dub	dub	cognac dub	foster dub



90 cm	5114890	5114887
180 cm	5114891	5114888
270 cm	5114892	5114889
	andersen dub	bahenní dub

Prémiové dekory (3D struktura)



90 cm	5116033	5116030	5116036
180 cm	5116034	5116031	5116037
270 cm	5116035	5116032	5116038
	buk světlý	ořech	idylla dub

DP 64 S

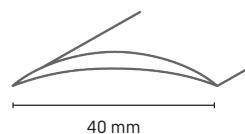

Dostupné délky:

- 90 cm
- 180 cm
- 270 cm (zvl. objednávka*)

Eloxované dekory



90 cm	5113181	5113190	5113187	5113193	5113184
180 cm	5113182	5113191	5113188	5113194	5113185
270 cm	5113183	5113192	5113189	5113195	5113186
	stříbrná	nerez	zlatá	champagne	bronzová

Dýhované dekory



90 cm	5113202	5113205	5113199	5113208	5115894
180 cm	5113003	5113206	5113200	5113209	5115895
270 cm	5113004	5113207	5113201	5113210	5115896
	bílý dub	mocha dub	dub	cognac dub	foster dub

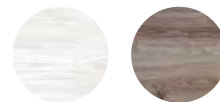

90 cm	5114896	5114893
180 cm	5114897	5114894
270 cm	5114898	5114895
	andersen dub	bahenní dub

Prémiové dekory (3D struktura)



90 cm	5116042	5116039	5116045
180 cm	5116043	5116040	5116046
270 cm	5116044	5116041	5116047
	buk světlý	ořech	idylla dub

Možnost výroby dekory dle kolekce ze Surteco fólií.

*zvl. objednávka - bez možnosti vrácení

DP 08 S

Přechodový profil 35 mm - samolepicí

samolepicí

Vhodnost

- Drážkovaný přechodový

Informace o produktu

- Tvrzený materiál, téměř nezničitelný, odolný vůči chůzi a otěru, stabilní barva
- Řezání profilů za použití kovové pily s jemnými zuby
- Samolepicí

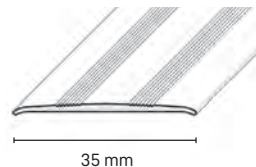

Dostupné délky:

- 90 cm
- 180 cm
- 270 cm (zvl. objednávka*)

Eloxované dekory



90 cm	5113223	5113232	5113229	5113235	5113226
180 cm	5113224	5113233	5113230	5113236	5113227
270 cm	5113225	5113234	5113231	5113237	5113228
	stříbrná	nerez	zlatá	champagne	bronzová

Možnost výroby dekoru dle kolekce ze Surteco fólií.

DP 01 S

Ukončovací profil 30 x 3 mm - samolepicí

samolepicí

Vhodnost

- Dokončovací lem

Informace o produktu

- Profily z eloxovaného hliníku odolné proti otěru
- Umožňuje vyrovnání dvou různých povrchů až do 3 mm
- Samolepicí

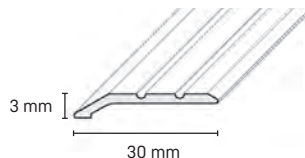

Dostupné délky:

- 90 cm
- 180 cm
- 270 cm (zvl. objednávka*)

Eloxované dekory



90 cm	5113265	5113274	5113271	5113277	5113268
180 cm	5113266	5113275	5113272	5113278	5113269
270 cm	5113267	5113276	5113273	5113279	5113270
	stříbrná	nerez	zlatá	champagne	bronzová

Dýhované dekory



90 cm	5113286	5113289	5113283	5113292
180 cm	5113287	5113290	5113284	5113293
270 cm	5113288	5113291	5113285	5113294
	bílý dub	mocha dub	dub	cognac dub

Možnost výroby dekoru dle kolekce ze Surteco fólií.

*zvl. objednávka - bez možnosti vrácení

DP 11 S

Ukončovací profil 40 x 8 mm - samolepicí

samolepicí

Vhodnost

- Dokončovací lem pro všechny typy podlah

Informace o produktu

- Profily z eloxovaného hliníku odolné proti ořezu
- Umožňuje vyrovnání dvou různých povrchů mezi 3 mm a 8 mm
- Samolepicí

Možnost výroby dekory dle kolekce ze Surteco fólií.

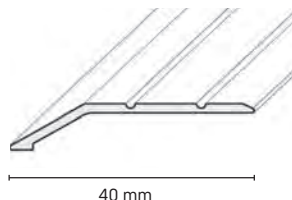

Dostupné délky:

- 90 cm
- 180 cm
- 270 cm (zvl. objednávka)

Eloxované dekory



90 cm	5113307	5113316	5113313	5113319	5113310
180 cm	5113308	5113317	5113314	5113320	5113311
270 cm	5113309	5113318	5113315	5113321	5113312
	stříbrná	nerez	zlatá	champagne	bronzová

DP 31 S

Schodová hrana 25 x 10 mm - samolepicí

samolepicí

Vhodnost

- Samolepicí úhelník pro laminátovou podlahu

Informace o produktu

- Eloxovaný hliník
- Samolepicí

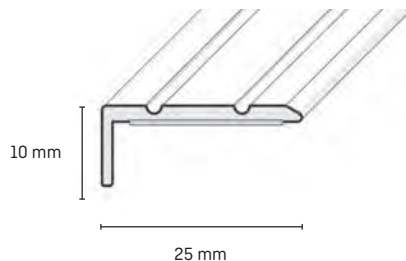

Dostupné délky:

- 90 cm
- 180 cm
- 270 cm (zvl. objednávka)

Eloxované dekory



90 cm	5113349	5113358	5113355	5113361	5113352
180 cm	5113350	5113359	5113356	5113362	5113353
270 cm	5113351	5113360	5113357	5113363	5113354
	stříbrná	nerez	zlatá	champagne	bronzová

Možnost výroby dekory dle kolekce ze Surteco fólií.

DP 36 S

Schodová hrana 25 x 20 mm - samolepicí

samolepicí

Vhodnost

- Úhelník pro ukončení hran schodových stupňů

Informace o produktu

- Robustní schodové úhelníky z eloxovaného hliníku
- Samoobslužné balení s návodem na instalaci
- Dlouhodobá a spolehlivá ochrana podlahovin a hran na schodech
- Dvě drážky na povrchu pro bezpečnější došlap na schodech
- Snadná instalace vruty
- Kovová pila s jemnými zuby pro délkové řezání

Možnost výroby dekoru dle kolekce ze Surteco fólií.

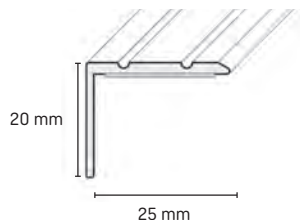

Dostupné délky:

- 90 cm
- 180 cm
- 270 cm

Eloxované dekory

90 cm 5113391	5113400	5113397	5113403	5113394
180 cm 5113392	5113401	5113398	5113404	5113395
270 cm 5113393	5113402	5113399	5113405	5113396
stříbrná	nerez	zlatá	champagne	bronzová

DP 03

Přechodový profil 30 mm - šroubovací

Vhodnost

- Standardní přechodový profil

Informace o produktu

- Eloxovaný hliník
- Trvanlivost barev díky nejvyšší jakosti hliníku
- Souprava obsahuje vruty

Dostupné délky:

- 90 cm
- 180 cm
- 270 cm

Možnost výroby dekoru dle kolekce ze Surteco fólií.

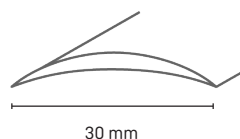

Instalace



Šrouby a hmoždinky

Eloxované dekory

90 cm 5113451	5113460	5113457	5113463	5113454
180 cm 5113452	5113461	5113458	5113464	5113455
270 cm 5113453	5113462	5113459	5113465	5113456
stříbrná	nerez	zlatá	champagne	bronzová

DP 64 - Přejchodový profil 40 mm - hmoždinka

DP 65 - Přejchodový profil 50 mm - hmoždinka

DP 66 - Přejchodový profil 32 mm - hmoždinka



Vhodnost

- Standardní přechodový profil

Informace o produktu

- Spolehlivá ochrana nízkým profilem proti zvedání rohů koberce/PVC podlahoviny, chránící styk mezi povrchy deskových podlah
- Zvláště dobře se hodí pro vstupy a chodby
- Živé a stabilní dekory díky použití eloxovaného hliníku nejvyšší jakosti
- Nejvyšší jakost, trvanlivost a snadná instalace

Dostupné délky:

- 90 cm
- 180 cm
- 270 cm [na objednávku]

Instalace



Zatloukaná hmoždinka

DP 64

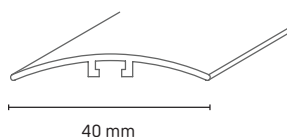

40 mm

DP 65

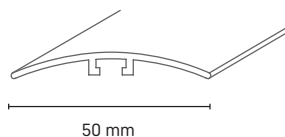

50 mm

DP 66

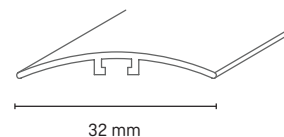

32 mm

Eloxované dekory



DP 64

90 cm	5113481	5113490	5113487	5113493	5113484
180 cm	5113482	5113491	5113488	5113494	5113485
270 cm	5113483	5113492	5113489	5113495	5113486

DP 65

90 cm	5113496	5113505	5113502	5113508	5113499
180 cm	5113497	5113506	5113503	5113509	5113500
270 cm	5113498	5113507	5113504	5113510	5113501

DP 66

90 cm	5113466	5113475	5113472	5113478	5113469
180 cm	5113467	5113476	5113473	5113479	5113470
270 cm	5113468	5113477	5113474	5113480	5113471

stříbrná

nerez

zlatá

champagne

bronzová

Možnost výroby dekoru dle kolekce ze Surteco fólií.

DP 08

Přechodový profil 35 mm - šroubovací

Vhodnost

- Drážkovaný přechodový profil

Informace o produktu

- Plochá kovová přechodová lišta
- Spolehlivá ochrana nízkým profilem proti zvedání rohů koberce/PVC podlahoviny
- Zvláště dobře se hodí pro vstupy a chodby
- Živé a stabilní dekory díky použití eloxovaného hliníku

Dostupné délky:

- 90 cm
- 180 cm
- 270 cm

Možnost výroby dekoru dle kolekce ze Surteco fólií.

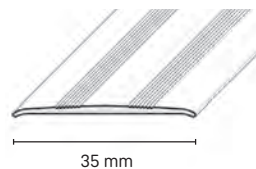

35 mm

Instalace



Šrouby a hmoždinky

Eloxované dekory



90 cm	5113511	5113520	5113517	5113523	5113514
180 cm	5113512	5113521	5113518	5113524	5113515
270 cm	5113513	5113522	5113519	5113525	5113516
	stříbrná	nerez	zlatá	champagne	bronzová

DP 70 - Vyrovnávací profil 40 mm - hmoždinka

DP 71 - Vyrovnávací profil 58 mm - hmoždinka

Vhodnost

- Dokončovací lem

Informace o produktu

- Profily z eloxovaného hliníku odolné proti otěru
- Umožňuje vyrovnání dvou různých povrchů až do 3 mm
- Samolepicí

Instalace



Zatloukaná hmoždinka

Eloxované dekory



DP 70				
90 cm	5113526	5113530	5113528	5113532
250 cm	5113527	5113531	5113529	5113533
DP 71				
90 cm	5113534	5113538	5113536	5113540
250 cm	5113535	5113539	5113537	5113541
	stříbrná	nerez	zlatá	champagne

DP 70

DP 71

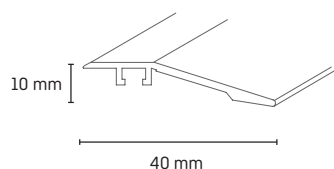

40 mm

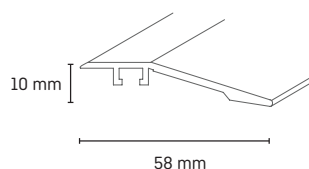

58 mm

Možnost výroby dekoru dle kolekce ze Surteco fólií.

Dostupné délky:

- 90 cm
- 250 cm

DP 01

Ukončovací profil 30 x 3 mm - šroubovací

Vhodnost

- Dokončovací lem pro všechny typy podlah

Informace o produktu

- Profily z eloxovaného hliníku odolné proti ořezu
- Umožňuje vyrovnání dvou různých povrchů až do 3 mm

Dostupné délky:

- 90 cm
- 180 cm
- 270 cm (zvl. objednávka)

Možnost výroby dekoru dle kolekce ze Surteco fólií.

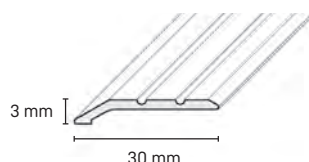

Instalace



Šrouby
a hmoždinky

Eloxované dekory



90 cm	5113542	5113551	5113548	5113554	5113545
180 cm	5113543	5113552	5113549	5113555	5113546
270 cm	5113544	5113553	5113550	5113556	5113547
	stříbrná	nerez	zlatá	champagne	bronzová

DP 31

Schodová hrana 25 x 10 mm - šroubovací

Vhodnost

- Úhelník pro ukončení laminátové podlahy

Informace o produktu

- anodized aluminium

Dostupné délky:

- 90 cm
- 180 cm
- 270 cm (zvl. objednávka)

Možnost výroby dekoru dle kolekce ze Surteco fólií.

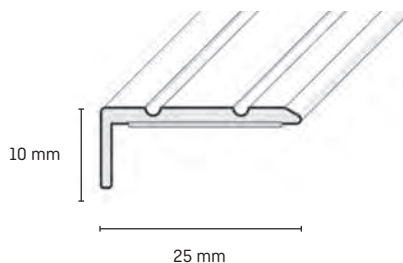

Instalace



Šrouby
a hmoždinky

Eloxované dekory



90 cm	5113557	5113566	5113563	5113569	5113560
180 cm	5113558	5113567	5113564	5113570	5113561
270 cm	5113559	5113568	5113565	5113571	5113562
	stříbrná	nerez	zlatá	champagne	bronzová

DP 33 - Schodová hrana 40 x 20 mm - šroubovací

DP 36 - Schodová hrana 25 x 20 mm - šroubovací

Vhodnost

- Úhelník pro ukončení hran schodových stupňů

Informace o produktu

- Robustní schodové úhelníky z eloxovaného hliníku
- Samoobslužné balení s návodem na instalaci
- Dlouhodobá a spolehlivá ochrana podlahovin a hran
- Dvě drážky na povrchu pro bezpečnější došlap na schodech
- Snadná instalace vruty
- Kovová pila s jemnými zuby pro délkové řezání
- 90 cm verze obsahuje vruty a hmoždinky

Instalace



Šrouby
a hmoždinky

DP 36

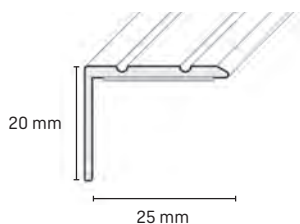

Dostupné délky:

- 90 cm
- 180 cm
- 270 cm

DP 33

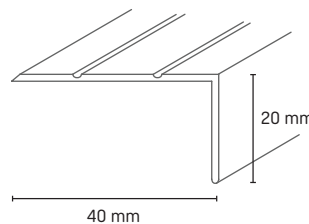

Dostupné délky:

- 90 cm
- 180 cm
- 270 cm

Eloxované dekory



90 cm	5113572	5113581	5113578	5113584	5113575
180 cm	5113573	5113582	5113579	5113585	5113576
270 cm	5113574	5113583	5113580	5113586	5113577
	stříbrná	nerez	zlatá	champagne	bronzová

Eloxované dekory



90 cm	5113587	5113596	5113593	5113599	5113590
180 cm	5113588	5113597	5113594	5113600	5113591
270 cm	5113589	5113598	5113595	5113601	5113592
	stříbrná	nerez	zlatá	champagne	bronz



ALU, soklové a LVT profily

Čisté a elegantní ukončení podlahových krytin nebo jejich dokonalé napojení na stěnu.

Profily Döllken jsou dokonalým řešením:

- Odolné vůči poškození a vytírání
- Surovina nejvyšší kvality
- Dostupné v eloxovaných nebo dřevodekorových fóliových provedeních
- Různá řešení montáže – samolepicí, kolíky, vruty

Toto zboží je na objednávku.

Přehled ALU, soklových a LVT profilů

Strana

DP 24 Přejímový profil ohybatelný 24 x 6 mm	118
DP 34 Přejímový profil vrtaný 34 x 4,8 mm	118
DP 100/S Přejímový profil samolepicí 100 x 6,5 mm	119
DP 80/S Přejímový profil samolepicí 80 x 6,5 mm	119
DP 30 Schodová hrana 30 x 13/3 mm	120
DP 32 Schodová hrana 30 x 15/5 mm	120
DP 37 Schodová hrana 38 x 35/2 mm	121
DP 38 Schodová hrana 38 x 39/5 mm	121
DP 39 Schodová hrana 39,5 x 29,5/2,5 mm	122
DP 40 Schodová hrana 40 x 30/3 mm	122
DP 41 Schodová hrana 41 x 31/4 mm	123
DP 42 Schodová hrana 42 x 32/5 mm	123
DP 48 Schodová hrana 48 x 18,5/2,5 mm	124
DP 49 Schodová hrana ohybatelná 48 x 18,5 mm	124
Q 40 Soklový profil 40 x 12 mm	125
Q 58 Soklový profil 58 x 12 mm	125
DP 29 Ukončovací koutový profil 29 x 29/2,5 mm	126
DP 18 Ukončovací profil 18 x 3/2 mm	126
DP 21 Ukončovací profil 21 x 3,5/2 mm	127
DP 22 Ukončovací profil 21 x 4,5/3 mm	127
DP 62 Ukončovací profil 30 x 8/5 mm	128

Ceník naleznete na straně..... 161–163

DP 24 Přejchodový profil ohýbatelný 24 x 6 mm

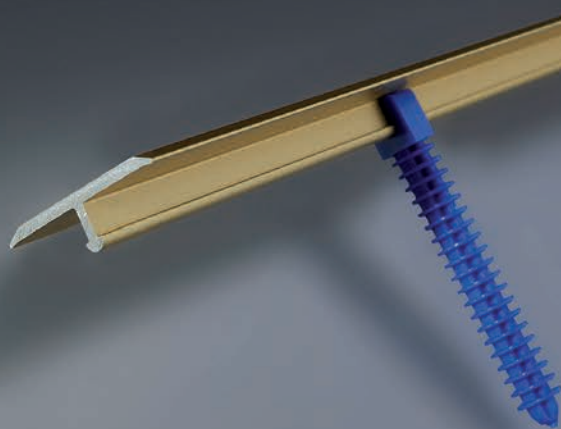

Informace o produktu

- Jednoduše ohýbatelný hliníkový přechodový profil s rádiusem 120 cm. V nabídce i lamelové hmoždinky nezbytné pro instalaci ohýbatelného T-profilu.
- Délka 270 cm

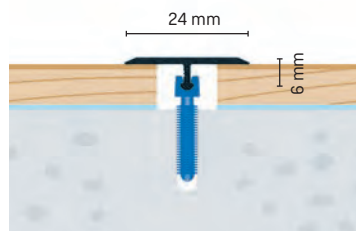

Šrouby
a hmoždinky

Balení, příslušenství, barvy

Barvy a dekory



5120218 bronzová mat 5120219 stříbrná mat 5120220 šampaň mat 5120221 zlatá mat

DP 34 Přejchodový profil vrtaný 34 x 4,8 mm

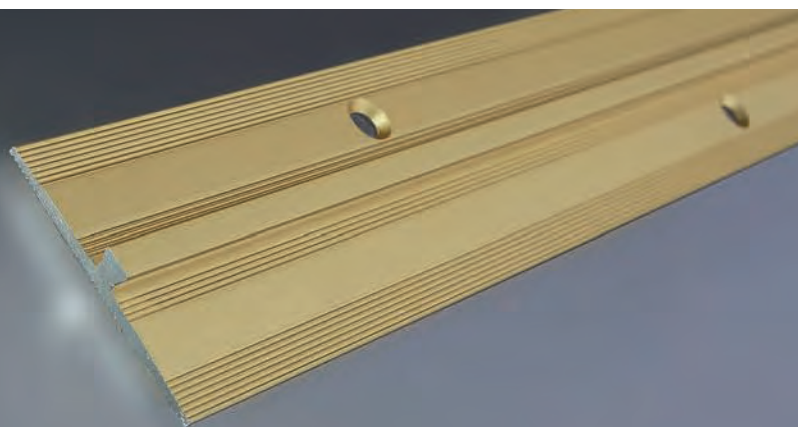

Informace o produktu

- Hliníkový profil s otvory pro zapuštěné šrouby se využívá na plynulé propojení vinylových podlah.
- Délka 300 cm

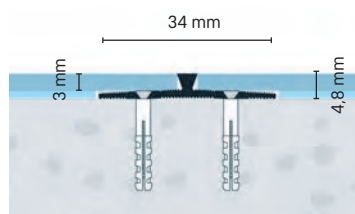

Šrouby
a hmoždinky

Balení, příslušenství, barvy

Barvy a dekory



5120242 bronzová mat 5120243 stříbrná mat 5120244 šampaň mat 5120245 zlatá mat

DP 100/S Přejchodový profil samolepicí 100 x 6,5 mm

Informace o produktu

- Hliníkový profil samolepicí se využívá na plynulé propojení vinylových podlah.
- Délka 90 cm

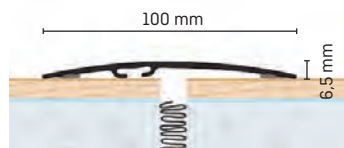

Šrouby
a hmoždinky

Balení, příslušenství, barvy

Barvy a dekory

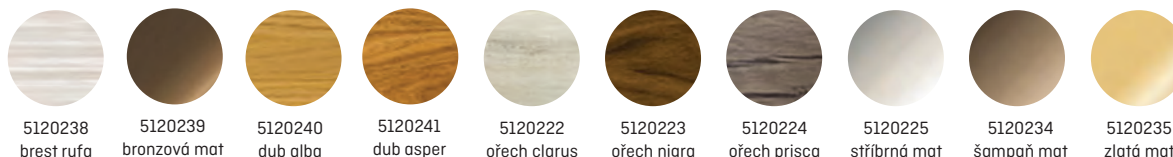

DP 80/S Přejchodový profil samolepicí 80 x 6,5 mm

Informace o produktu

- Hliníkový profil samolepicí se využívá na plynulé propojení vinylových podlah.
- Délka 90 cm

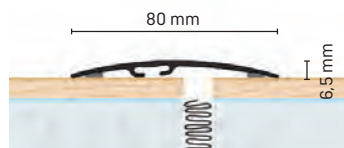

Šrouby
a hmoždinky

Balení, příslušenství, barvy

Barvy a dekory

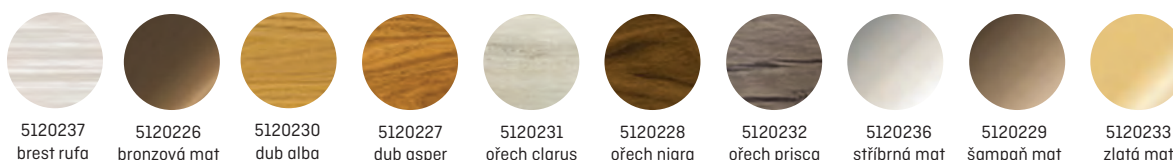

DP 30 Schodová hrana 30 x 13/3 mm



Informace o produktu

- Ukončovací schodový profil s otvory na zapuštěné šrouby se používá na čisté ukončení vinylové podlahy tloušťky 3 mm na uzavřené hraně.
- Délka 250 cm

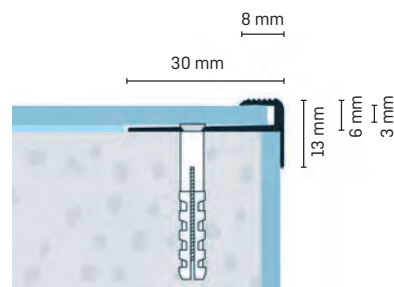

Šrouby
a hmoždinky

Balení, příslušenství, barvy

Barvy a dekory



5120290 bronzová mat 5120291 stříbrná mat 5120292 šampaň mat 5120293 zlatá mat

DP 32 Schodová hrana 30 x 15/5 mm

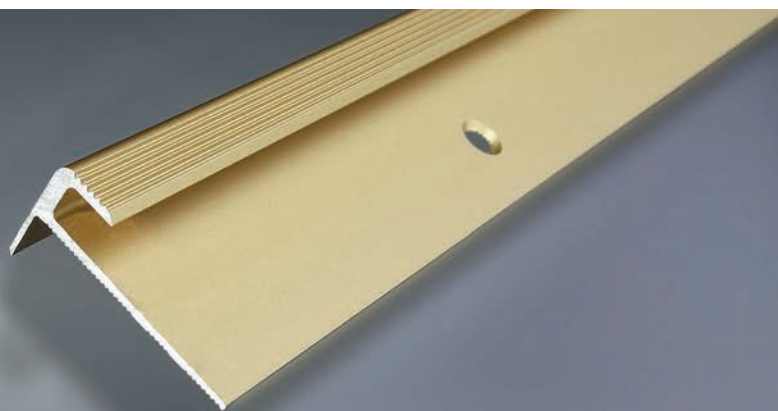

Informace o produktu

- Ukončovací schodový profil s otvory na zapuštěné šrouby se používá na čisté ukončení koberce nebo PVC podlahy na uzavřeném hraně.
- Délka 250 cm

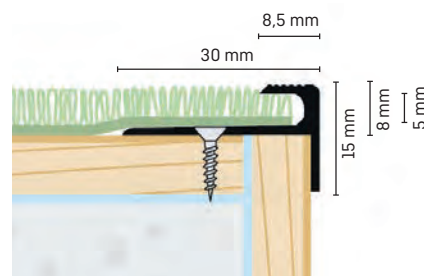

Šrouby
a hmoždinky

Balení, příslušenství, barvy

Barvy a dekory



5120294 bronzová mat 5120295 stříbrná mat 5120296 šampaň mat 5120297 zlatá mat

DP 37 Schodová hrana 38 x 35/2 mm

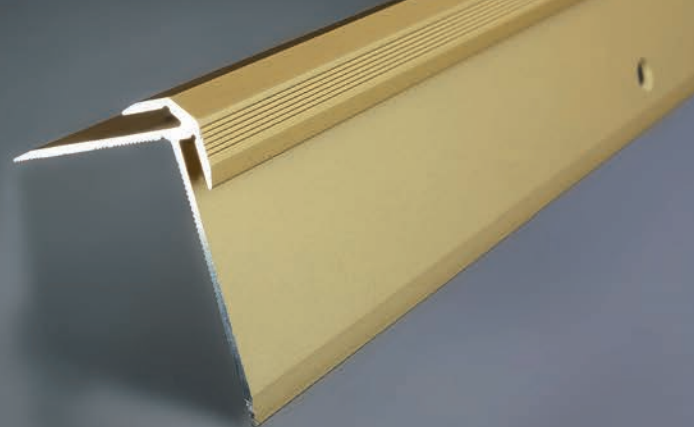

Informace o produktu

- Schodový profil s otvory na zapuštěné šrouby se používá na ukončení uzavřené hrany při montáži vinylové nebo PVC podlahy s tloušťkou 2,0 - 2,5 mm.
- Délka 250 cm

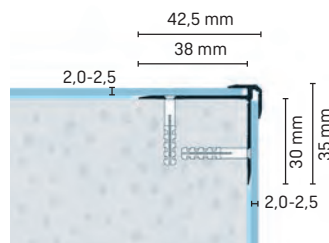

Šrouby
a hmoždinky

Balení, příslušenství, barvy

Barvy a dekory



5120298 bronzová mat
5120299 stříbrná mat
5120300 šampaň mat
5120301 zlatá mat

DP 38 Schodová hrana 38 x 39/5 mm

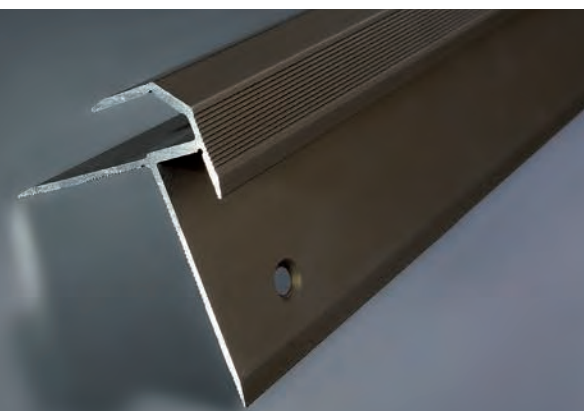

Informace o produktu

- Schodový profil s otvory na zapuštěné šrouby se používá na ukončení uzavřené hrany při montáži vinylové nebo PVC podlahy s tloušťkou 5,0 - 5,5 mm.
- Délka 250 cm

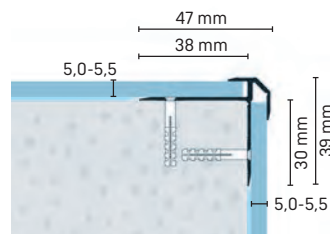

Šrouby
a hmoždinky

Balení, příslušenství, barvy

Barvy a dekory



5120302 bronzová mat
5120303 stříbrná mat
5120304 šampaň mat
5120305 zlatá mat

DP 39 Schodová hrana 39,5 x 29,5/2,5 mm



Informace o produktu

- Hliníková schodová hrana s otvory pro zapuštěné šrouby zajišťuje dokonalé a efektní ukončení vinylových podlahových materiálů tloušťky 2,5 mm.
- Délka 250 cm

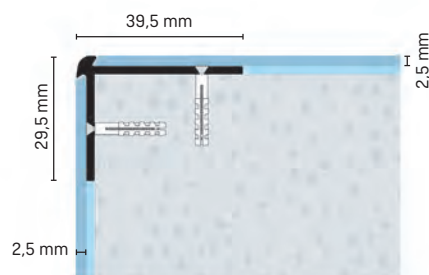

Šrouby
a hmoždinky

Balení, příslušenství, barvy

Barvy a dekory



5120306 bronzová mat 5120307 stříbrná mat 5120308 šampaň mat 5120309 zlatá mat

DP 40 Schodová hrana 40 x 30/3 mm

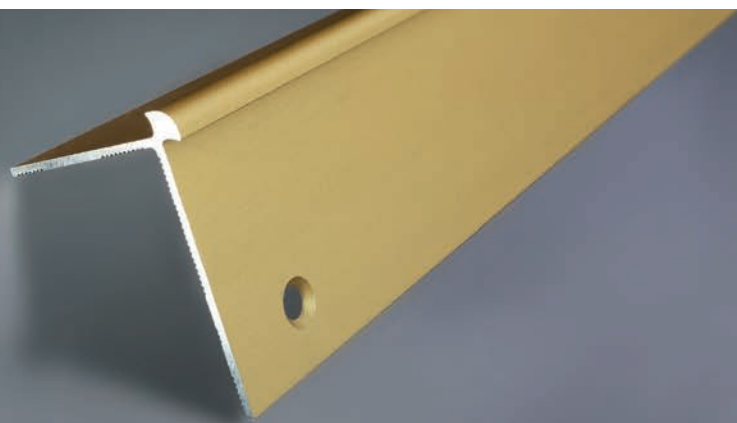

Informace o produktu

- Hliníková schodová hrana s předvrtanými otvory na zapuštěné šrouby zajišťuje dokonalé a efektivní ukončení vinylových podlahových materiálů tloušťky maximálně 3 mm.
- Délka 250 cm

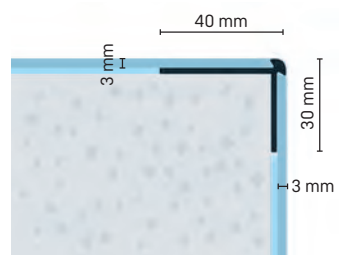

Šrouby
a hmoždinky

Balení, příslušenství, barvy

Barvy a dekory



5120274 stříbrná mat 5120275 bronzová mat 5120276 šampaň mat 5120277 zlatá mat

DP 41 Schodová hrana 41 x 31/4 mm



Informace o produktu

- Hliníková schodová hrana s předvrtanými otvory na zapuštěné šrouby zajišťuje dokonalé a efektivní ukončení vinylových podlahových materiálů tloušťky maximálně 4 mm.
- Délka 250 cm

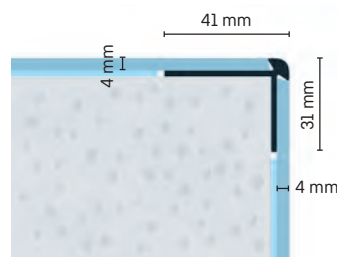

Šrouby
a hmoždinky

Balení, příslušenství, barvy

Barvy a dekory



5120278 bronzová mat
5120279 stříbrná mat
5120280 šampaň mat
5120281 zlatá mat

DP 42 Schodová hrana 42 x 32/5 mm



Informace o produktu

- Hliníková schodová hrana s předvrtanými otvory na zapuštěné šrouby zajišťuje dokonalé a efektivní ukončení podlahových materiálů tloušťky maximálně 5 mm.
- Délka 250 cm

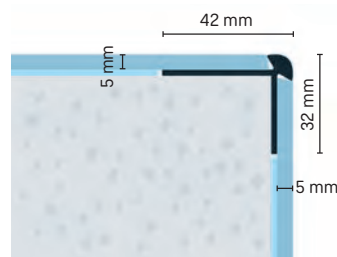

Šrouby
a hmoždinky

Balení, příslušenství, barvy

Barvy a dekory



5120266 bronzová mat
5120270 stříbrná mat
5120267 šampaň mat
5120271 zlatá mat

DP 48 Schodová hrana 48 x 18,5/2,5 mm

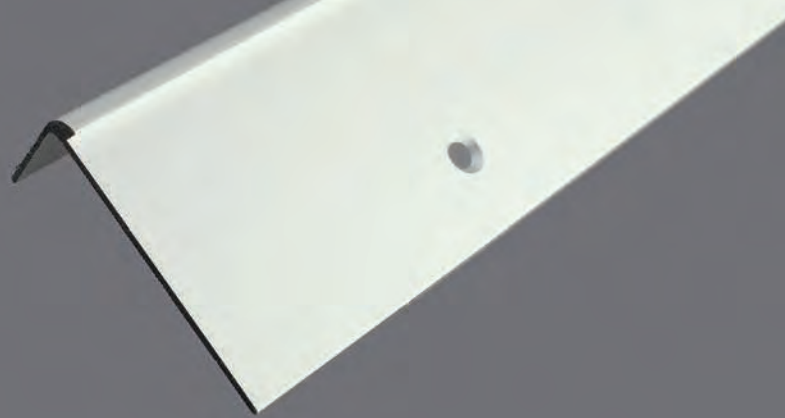

Informace o produktu

- Hliníková schodová hrana s otvory pro zapuštěné šrouby je určena na ukončení vinylové podlahy tloušťky 2,5 mm.
- Délka 250 cm

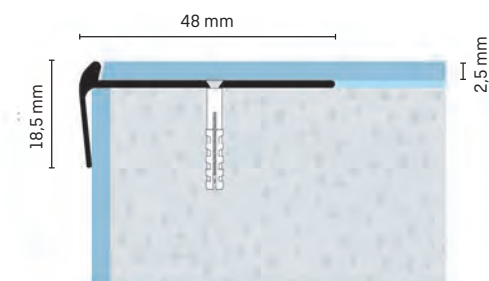

Šrouby
a hmoždinky

Balení, příslušenství, barvy

Barvy a dekory



5120268 bronzová mat 5120272 stříbrná mat 5120269 šampaň mat 5120273 zlatá mat

DP 49 Schodová hrana 48 x 18,5 mm - ohybatelná



Informace o produktu

- Jednoduše ohýbatelná schodová hrana s minimálním rádiusem 80 cm. Profil je použitelný pro ukončení podlahových ploch s tloušťkou 2,5 mm.
- Délka 250 cm

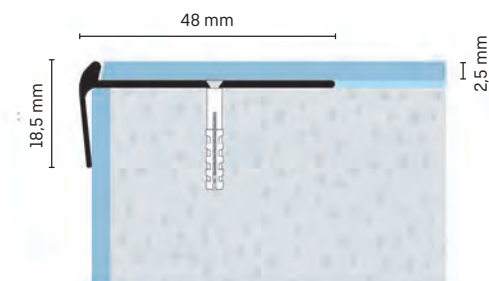

Šrouby
a hmoždinky

Balení, příslušenství, barvy

Barvy a dekory

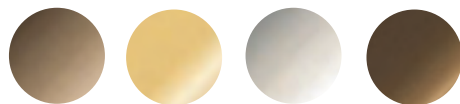

5120353 šampaň mat 5120355 zlatá mat 5120357 stříbrná mat 5120359 bronzová mat

Q 40 Soklový profil 40 x 12 mm

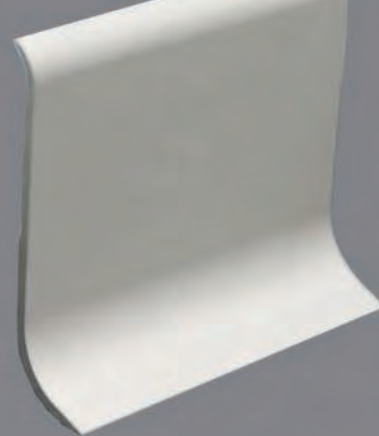

Informace o produktu

- Hliníkový soklový profil vhodný na překrytí nerovností mezi podlahovým materiálem a stěnou.
- Délka 250 cm

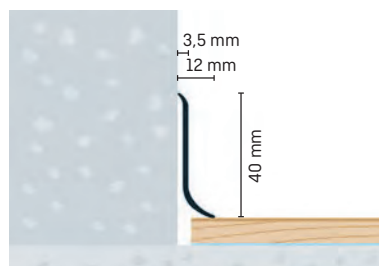

Balení, příslušenství, barvy

Barvy a dekory



5120246
stříbrná mat



5120247
šampaň mat

Q 58 Soklový profil 58 x 12 mm



Informace o produktu

- Hliníkový soklový profil vhodný na překrytí nerovností mezi podlahovým materiálem a stěnou.
- Délka 250 cm

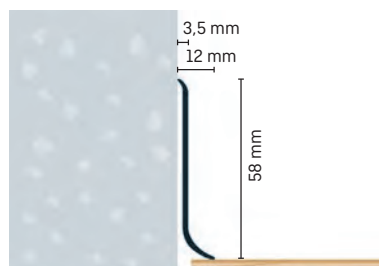

Balení, příslušenství, barvy

Barvy a dekory



5120250
stříbrná mat



5120254
šampaň mat

Příslušenství pro hliníkový soklový profil:

- Koncovka L (2 ks) 5120248
- Koncovka P (2 ks) 5120249
- Vnější roh (2 ks) 5120258
- Vnitřní roh (2 ks) 5120262

DP 29 Ukončovací koutový profil 29 x 29/2,5 mm

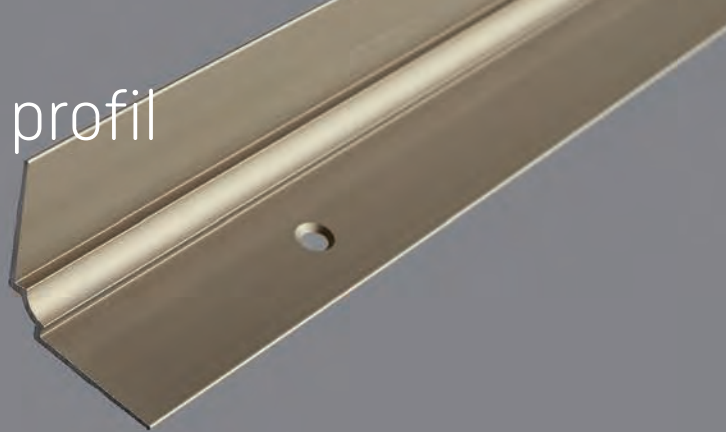

Informace o produktu

- Ukončovací koutový profil s předvrtanými otvory pro zapuštěné šrouby se používá pro dokonalé ukončení podlahových ploch s tloušťkou 2,5 mm a jejich napojení na stěnu. Profil je použitelný také jako vnitřní hrana schodu v kombinaci se schodovou hranou vrtanou 39,5x29,5 mm, tloušťka 2,5 mm.
- Délka 250 cm

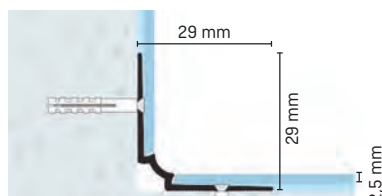

Šrouby
a hmoždinky

Balení, příslušenství, barvy

Barvy a dekory



5120251 bronzová mat 5120255 stříbrná mat 5120259 šampaň mat 5120263 zlatá mat

DP 18 Ukončovací profil 18 x 3/2 mm

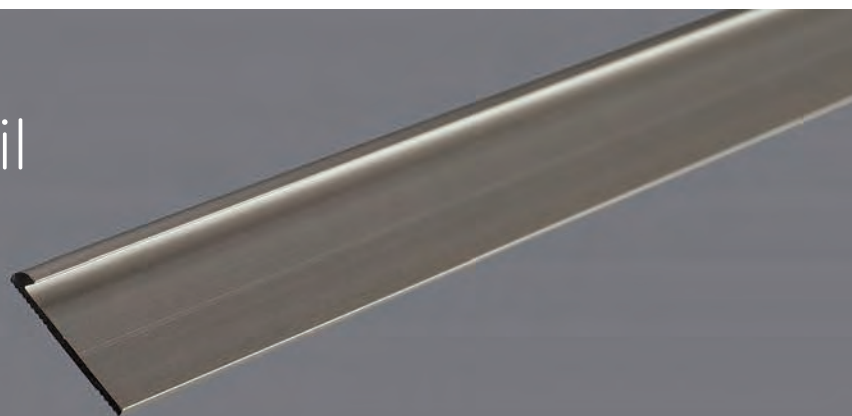

Informace o produktu

- Ukončovací profil s předvrtanými otvory pro zapuštěné šrouby se používá pro ukončení vinylových podlah s tloušťkou 2 mm.
- Délka 250 cm

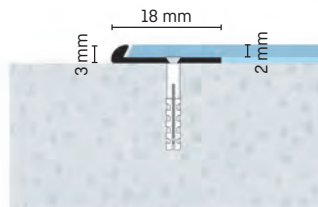

Balení, příslušenství, barvy

Barvy a dekory



5120252 bronzová mat 5120256 stříbrná mat 5120260 šampaň mat 5120264 zlatá mat

DP 21 Ukončovací profil

21 x 3,5/2 mm



Informace o produktu

- Ukončovací profil použitelný pro ukončení podlahových ploch o tloušťce 2 mm nebo jejich dokonalé napojení na stěnu.
- Délka 250 cm

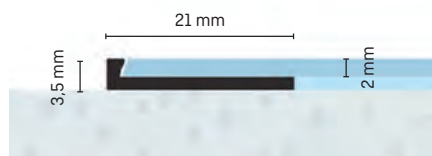

Balení, příslušenství, barvy

Barvy a dekory



5120253 bronzová mat 5120257 přírodní hliník 5120261 stříbrná mat 5120265 zlatá mat

DP 22 Ukončovací profil

21 x 4,5/3 mm

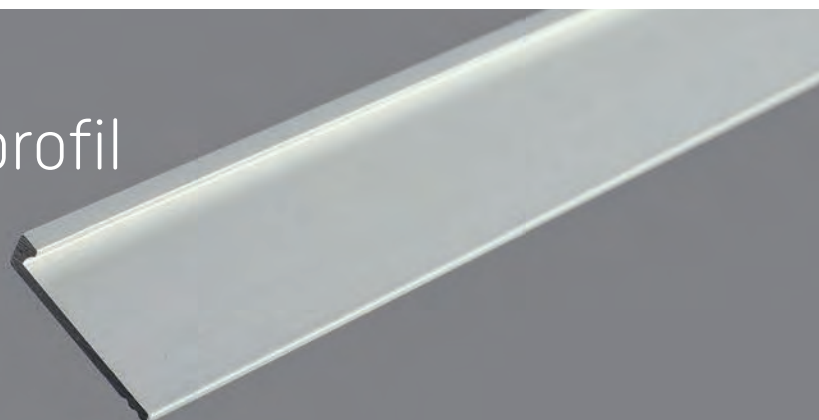

Informace o produktu

- Ukončovací profil použitelný pro ukončení podlahových ploch o tloušťce 3 mm nebo jejich dokonalé napojení na stěnu.
- Délka 250 cm

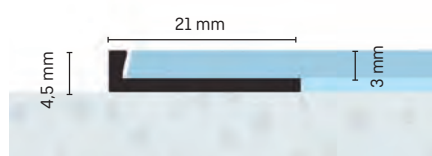

Balení, příslušenství, barvy

Barvy a dekory



5120288 bronzová mat 5120282 přírodní hliník 5120289 stříbrná mat 5120283 zlatá mat

DP 62 Ukončovací profil 30 x 8/5 mm

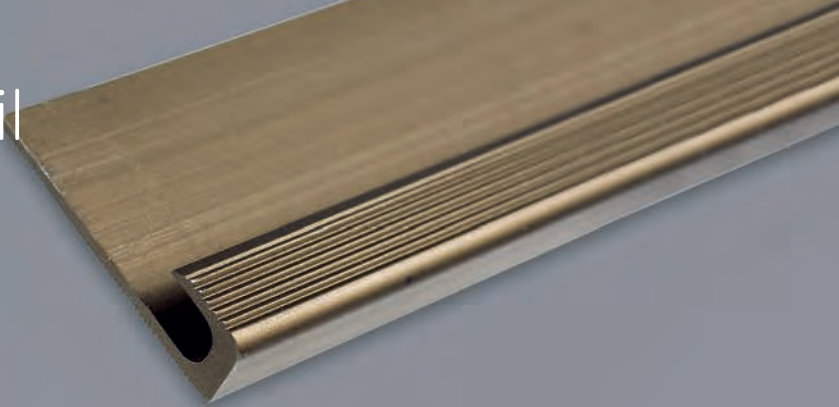

Informace o produktu

- Ukončovací profil s předvrtanými otvory pro zapuštěné šrouby se používá na čisté ukončení koberce, PVC nebo vinylové podlahy.
- Délka 250 cm

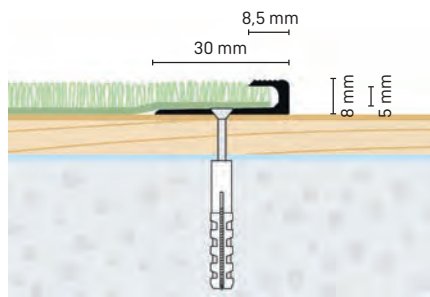

Šrouby
a hmoždinky

Balení, příslušenství, barvy

Barvy a dekory

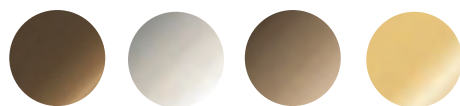

5120284
bronzová mat

5120285
stříbrná mat

5120286
šampaň mat

5120287
zlatá mat

Lepicí síla, která drží

až 50%
ušetřeného času



Easy-Scooter - odrolovávací nástroj
pro rychlé a přesné upevnění
měkkých soklových lišt





Profily a lišty
k pracovním deskám

Čisté ukončení mezi pracovní deskou a stěnou

Kuchyňské profily firmy Döllken Profiles jsou jedinečné a nabízejí unikátní vlastnosti a výhody:

- dekory odpovídající dekoru pracovní desky
- užitečné a přesné příslušenství
- různé tvary a provedení

Přehled profilů a lišt k pracovním deskám

Strana

WASL Design	132
Hi14	134
Ceník naleznete na straně	163

Dekoratívní pásek
(640 x 44 mm)
k dostání
na vyžádání!

Vhodnost

- K pracovním deskám

Informace o produktu

- Průhledný pružný těsnící lem pro překrytí mezer a spojů
- Samolepicí proužky na obou stranách základních profilů pro jednoduchou montáž

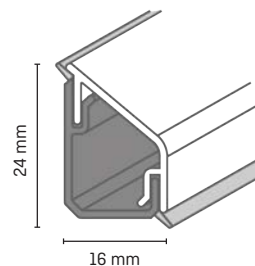

Balení, příslušenství, barvy

- 1 balení = 6 x 3,0 m

(také k dostání 0,6 m)

Příslušenství

SB Kout a roh: 1 balení = 5 x 1 ks

SB Koncovky: 1 balení = 5 x 2 ks

Vybrané barvy

0117 bílá	1020 písková	1087 hnědá	1090 šedá
1083 stříbrná	1085 béžová	1010 tmavě hnědá	1091 čokoládově hnědá
1084 zlatá	1086 lesklá hnědá	1089 žluto béžová	1022 černá



Barvy a dekory

VŠECHNY NOVÉ
Všechny NOVÉ
dekory mají
minimální
objednávku od
1000 m!

Dokonalé dokončení vaší kuchyně

Lišta

Parotěsná
zábrana

Spojovací profil

Kuchyňský
základní
U-Profil



Hi14

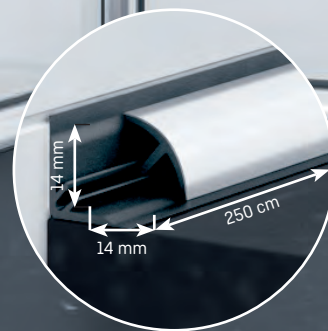

Informace o produktu

- Univerzální: jako dokonalý lem napojení na stěnu v kuchyni nebo koupelně, např. pro laminaci vodorovných a svislých spar mezi nábytkem
- Samolepicí montáž
- Čistý závěr přízpušbivými měkkými gumovými těsnícími lemy
- Trvanlivé povrchy nabízejí dlouhou životnost, jsou odolné proti otěru a proti domácím čistícím prostředkům

Balení, příslušenství, barvy

- 1 balení = 10 ks.

• Příslušenství

- SB: 1 balení = 10 ks, obsahuje:



Kout
4 x 90°
2 x 135°



Roh
2 ks



Koncovky
levá/pravá
2 páry

Vybrané barvy
černá

Barvy a dekory



5102434
bílá



5102435
stříbrná



5102436
nerez



5102437
černá





Podlahové podložky

Instalace podlahy začíná podložkami. Odpovídají za vyrovnání, omezení hluku a vedení podlahového vytápění.

Podlahové podložky Döllken Profiles mají nejlepší vlastnosti:

- Vynikající zvuková izolace proti pronikání nežádoucích zvuků
- Dokonale vyrovnává jakoukoli nerovnost podkladu
- Vhodné pro použití s podlahovým vytápěním
- Zabraňuje šíření hub a plísní

Přehled podlahových podložek

	Strana
Thermo roll 1,6 mm	138
Thermo roll 2 mm	138
Podložka XPS 2 mm, 3 mm, 5 mm	139
Podložka XPS 1,5 mm desky - LVT	139
Ceník naleznete na straně	163

Thermo roll 1,6 mm



Vhodnost

- podložka doporučená pro podlahové vytápění

Informace o produktu

- Krátká doba montáže
- Doporučeno pro podlahové vytápění
- Ochrana proti padajícím předmětům
- Vyrovnává bodové nerovnosti

Obchodní balení 16,5 m²

Objednací číslo

- 5111141

Technické údaje:

- Odráží kročejový hluk - RWS: 14%
- Pevnost v tlaku - CS: 10,2 kPa
- Odolnost proti tečení v tlaku - CC: ≥ 2 kPa
- Tepelný odpor - R: 0,05 m²K/W
- Bodová přizpůsobivost - PC: ≥ 1 mm
- Snížení kročejového hluku - IS: 18 dB

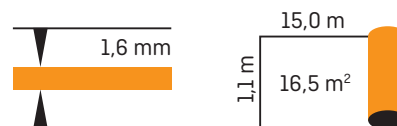

Thermo roll 2 mm



Vhodnost

- podložka doporučená pro podlahové vytápění

Informace o produktu

- Krátká doba montáže
- Doporučeno pro podlahové vytápění
- Ochrana proti padajícím předmětům
- Vyrovnává bodové nerovnosti

Obchodní balení

- 16,5 m²

Objednací číslo

- 5114069

Technické údaje:

- Odráží kročejový hluk - RWS: 9%
- Pevnost v tlaku - CS: 15,5 kPa
- Odolnost proti tečení v tlaku - CC: ≥ 2 kPa
- Tepelný odpor - R: 0,06 m²K/W
- Bodová přizpůsobivost - PC: $\geq 1,5$ mm
- Snížení kročejového hluku - IS: 18 dB

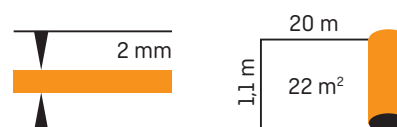

Podložka XPS 2 mm, 3 mm, 5 mm



Vhodnost

- XPS podložka pro plovoucí podlahy

Informace o produktu

- Odolnost proti nárazu
- Dokonalé izolační vlastnosti
- Vysoký akustický odpor
- Odolnost vůči intenzivní zátěži
- Snadná a rychlá montáž

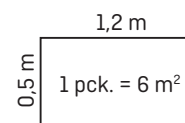

2 mm:

Obchodní balení 6 m²
Hromadné balení 90 m²
Objednávací číslo: 5114068

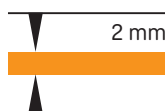

Technické údaje:

- Odráží kročejový hluk - RWS: 9%
- Pevnost v tlaku - CS: 10 kPa
- Odolnost proti tečení v tlaku - CC: ≥ 2 kPa
- Tepelný odpor - R: 0,06 m²K/W
- Bodová přizpůsobivost - PC: ≥ 1 mm
- Snížení kročejového hluku - IS: 18 dB

3 mm:

Obchodní balení 6 m²
Hromadné balení 72 m²
Objednávací číslo: 5114063

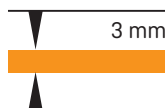

Technické údaje:

- Odráží kročejový hluk - RWS: 9%
- Pevnost v tlaku - CS: 10 kPa
- Odolnost proti tečení v tlaku - CC: ≥ 2 kPa
- Tepelný odpor - R: 0,09 m²K/W
- Bodová přizpůsobivost - PC: ≥ 2 mm
- Snížení kročejového hluku - IS: 18 dB

5 mm:

Obchodní balení 6 m²
Hromadné balení 42 m²
Objednávací číslo: 5114066

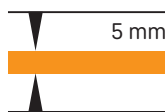

Technické údaje:

- Odráží kročejový hluk - RWS: 9%
- Pevnost v tlaku - CS: 10 kPa
- Odolnost proti tečení v tlaku - CC: ≥ 2 kPa
- Tepelný odpor - R: 0,16 m²K/W
- Bodová přizpůsobivost - PC: ≥ 4 mm
- Snížení kročejového hluku - IS: 18 dB

Podložka XPS 1,5 mm desky - LVT

Vhodnost

- XPS podložka pro LVT podlahy

Informace o produktu

- Odolnost proti nárazu
- Dokonalé izolační vlastnosti
- Vysoký akustický odpor
- Odolnost vůči intenzivní zátěži
- Snadná a rychlá montáž

Technické údaje:

- Odráží kročejový hluk - RWS: 13 %
- Pevnost v tlaku - CS: 60 kPa
- Odolnost proti tečení v tlaku - CC: ≥ 2 kPa
- Tepelný odpor - R: 0,07m²K/W
- Bodová přizpůsobivost - PC: ≥ 1 mm
- Snížení kročejového hluku - IS: 21dB

Obchodní balení

- počet desek 15 ks

Rozměr desky 80 cm x 50 cm
Hromadné balení 6 m²

Objednávací číslo: 5114066

Nářadí - lišty čistě
zpracované a bezpečně
připevněné



S našimi specialisty týmu Döllken hravě zvládnete velké výzvy

Nástroje od firmy Döllken Profiles jsou jedinečné a nabízejí různé vlastnosti a výhody:

- vysoká pracovní zátěž během instalace
- dokonale kvalitní výsledky
- komplexní sortiment osvědčených systémových nástrojů
- systém upevnění horkým tavením lepidla zajišťuje rychlé, čisté a bezpečné uchycení

Přehled nářadí, prodejní podpora

Strana

Raznice typ 2001 (set)	142
Příslušenství : Přítlačný díl k raznici pro zpracování CUBU XL	143
Příslušenství : Doplněný podstavec k raznici (pár)	143
Řezačka na vinylové proužky	144
Náhradní nůž do řezačky	144
Suché lepicí systémy	145
Nůžky Döllken	145
Floorboard + příslušenství	146
Lepicí systém	147
Easy-Scooter	148
Gumová palice	148
Spárovací hmota set	149
Tuba a kartuše	149
Čistič	149
Ocelové hřebíky	150
Hřebíky v barvách	150
Šrouby a hmoždinky	150
Prodejní podpora	151–152
Ceník naleznete na straně	164

Podívejte se na naše pracovní videa:
na YouTube, naše webová stránka www.doellken-profiles.com nebo v aplikaci.

i

Raznice typ 2001 (set) pro sokly Döllken s HDF jádrem



Měřicí šablona pro pokosový nástroj je k dostání v nové verzi!

NOVINKA

Informace o produktu

- Pro řezání všech soklů Döllken; jednoduše zasunutím nebo přestrojením upínacího zařízení na XL
* také vhodné pro tlusté sokly (Cubu flex life XL, Cubu Touch & Style a Hamburg Style)
- Jednoduché určení bodu řezání měřicí šablonou
- Rozsáhlé příslušenství jako kufr na nářadí, násuvné vložky
- Pro řezání designových proužků, zvláště s jádrovými sokly D 60 nebo C 60
- Měřicí šablona

* Cubu XL lze vysekávat pouze s přítlačným dílem XL..



Všechny sokly, které lze zpracovávat řezačkou, jsou označeny touto ikonou.

Kufry jsou dostupné ve dvou velikostech:

Malý kufr set:

Řezačka | NOVÝ kufrík | popruh | Soklové nůžky | nasazovací vložky | kozy | měřicí šablona | páka svěrky XL | láhev oleje | skládací metr | tužka

Velký kufr set:

Malý kufríkový set + tavná pistole | tavné tyčinky (5x oranžová, 5x průhledná) | řezač lišt

	Typ	Obj. číslo
1	Raznice - Model 2017	5105431
2	Základní deska	5106890
3	Dvojitý zásuvný výřez	5106892
4	Upínací páka	5106893
5+6	Rukojeř s pružinou	5106894
7	Náhradní nůž	5106896
8	Pevná část raznice	5106885
9	Náhradní pružina	5106897
10	Měřicí šablona	5116558
11	Kufr	
12	Adaptér na vinylové dílce	5105434
13	Ochranná podložka pod raznici	5116321

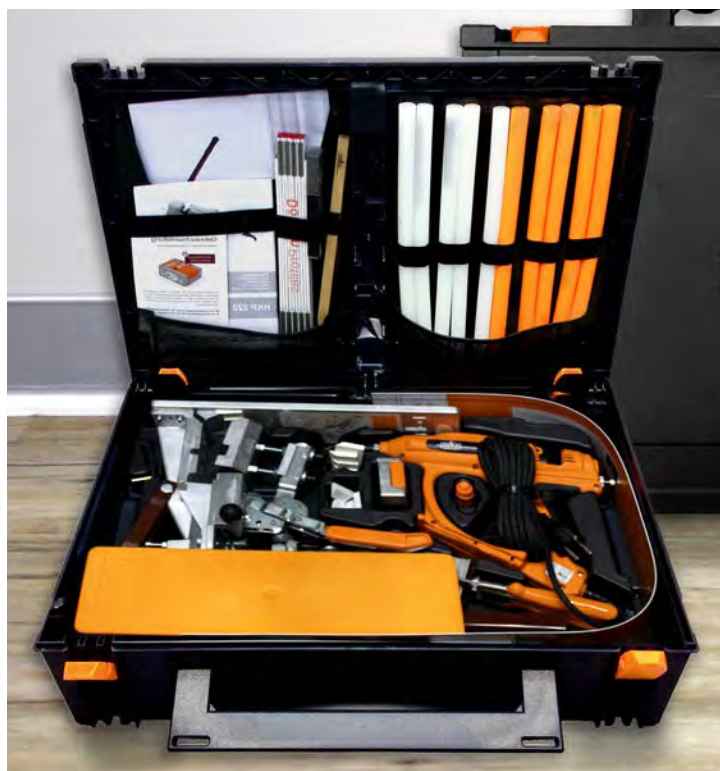

Sada raznice

Kompaktní a dobře uspořádaná!
V kompletním kufru
je také pistole na tavné lepidlo.

Příslušenství: Přítlačný díl ke CUBU XL



Všechny sokly, které mají být zpracovány svěrkou XL, jsou označeny touto ikonou.



Informace o produktu

- Pro správný úhel řezné hrany - rychlé a čisté
- Ke zpracování soklových lišt s jádrem CUBU XL a HS 80
- U složených designových krytin s měkkými podložkami musí být vhodnost pokosového nástroje nejdříve vyzkoušena



Příslušenství: Doplňkový podstavec raznice (pár)



Informace o produktu

- Pro optimální podporu soklů s jádrem při řezání
- Vhodné pro následující sokly s jádrem: EP 60/13, Cubu flex life, Cubu flex life XL, Cubu flex life Premium, Cubu Stone & Style, Cubu Touch & Style, Hamburger Stil
- Profily s tenkým jádrem (4,5 mm tl.) se řežou bez pomoci podstavce

Řezačka na vinylové proužky



Řezačka na vinyl
nastavitelná model 2020

Informace o produktu

- Vhodné pro řezání vinylových proužků, které se vkládají do soklových lišt d 60 a c 60
- Snadná manipulace, pohodlný formát
- Vhodný doplněk do kufříkového setu
- Pro 51 mm široké proužky
- Hliníkový úhelník jako adaptér pro 40 mm široké pruhy

Objednací číslo

- 5109190

Informace o produktu

- Odříznutí přesných proužků v rozmezí od 40 do 140 mm

Objednací číslo

- 5120310



Všechny lišty, pro které lze uplatnit řezačku pásků, jsou označeny touto ikonou.

Náhradní nůž do řezačky

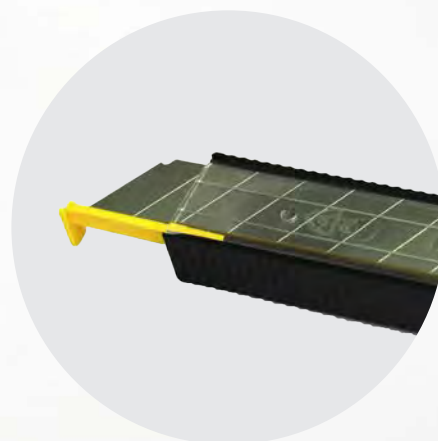
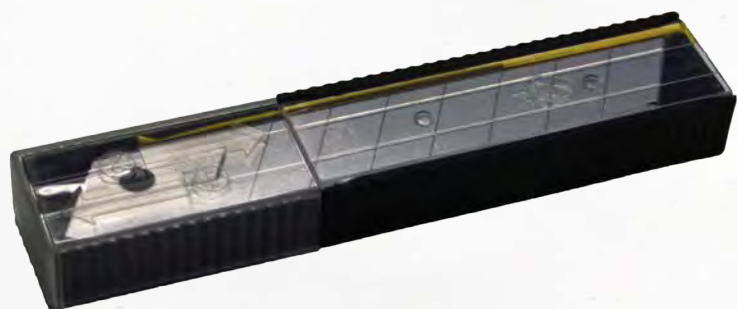

Informace o produktu

- Speciální broušení čepele a dodatečný povlak zvyšují životnost nože a umožňují stabilní přesný řez
- Šikovní bezpečnostní zásobník náhradních nožů, vždy na místě - bezpečné a snadné vyjímání
- Sada na řezání je vybavena 1 VE (70 náhradních nožů)

Objednací číslo

- 5105881

Suché lepící systémy



Suché lepící pásky nejsou firmou Döllken dodávány.

i

Informace o produktu

- Jako možný způsob zpracování různých typů lišt doporučujeme také lepící pásky UZIN (Toptac 35 nebo Remur)
- Tyto montážní produkty se dokonale hodí k soklovým lištám Döllken.
- Ke snadné aplikaci UZIN pásek je vhodné použít TopTacer.

6650-4050	SIGA Contact 40 mm
6801-3550	SIGA Toptac 35
5114286	SIGA CSL40



Všechny lišty, které lze upevnit lepící páskou UZIN, jsou označeny touto ikonou.

Nůžky Döllken



Informace o produktu

- pro přesné stříhání soklových lišt a profilů

Objednací číslo

- 5105419



Všechny lišty, které mají být stříhány soklovými nůžkami, jsou označeny touto ikonou.

Floorboard



Informace o produktu

FLOORBOARD, nerozbitný pojízdný vozík je nutností pro každého profesionála, který vykonává svou práci na kolenou. Dokonce i po několika hodinách v kleče je možné v práci pokračovat.

Proč potřebujete Floorboard?

- chrání kolena a páteř
- je multifunkční, poskytuje optimální pohyblivost a zvyšuje efektivnost práce
- má velmi stabilní konstrukci

Technická data:

- Rozměry: 57 x 33 x 9 cm
- Nosnost: do 150 kg
- Váha: 4 kg

Alternativní využití:

Odkládací plocha pro těžké nádoby: 30 x 40 cm
Vyboulené okraje do 31,5 cm v průměru, vhodné pro umístění kýble např. se stěrkou

Náhradní díly floorboard:



Podložka



Kolečka

Objednací číslo

- 5112265



i

Nářadí k opravě zasílejte prosím na:
Döllken CZ s.r.o.
Na Radosti 414, 155 21 Praha 5 - Zličín

Lepicí systém



Pistole na tavné lepidlo HKP 2.0.

Informace o produktu

- Plně automatická tavná pistole
- elektronický posun tavné tyčinky
- LED displej pro regulaci teploty
- Dvě úrovně pro dávkování lepidla
- Výrazně rychlejší zpracování oproti předešlému modelu

- Obj. číslo 5119732



Tavná pistole HKP 220



Tavné tyčinky

Tavná pistole HKP 220

Informace o produktu

Zejména pro profesionální připevnění soklových lišt s jádrem a systémových soklových lišt se doporučuje použití lepicího systému Döllken.

Lepicí systém obsahuje:

- Tavná pistole HKP 220 vč. kufru, zalomené trysky a 4,5 m kabelu
- Obj. číslo 5105420

- Tavné lepidlo HKS 18/300 pro zpracování tavnou pistolí HKP 220 (transparentní nebo oranžová)
 - 1 balení: 5 sáčků každý 2 kg = 10 kg
 - 1 balení: 1 kbelík 5 kg
- Obj. číslo 5105422

Náhradní díly:



- Náhradní tryska
- Obj. číslo 5105884



Všechny lišty, u kterých je doporučené zpracování lepicím systémem, jsou označeny touto ikonou.

Easy-Scooter



i

Easy-Scooter se dodává pouze s montážní paličkou (bez soklových nůžek)!

Soklové nůžky najdete na stránce 129.

Informace o produktu

- Odvíjení pro rychlé a snadné upevnění měkkých soklových lišt.
- Nezničitelný odvíječ je nutností pro pokládku všech měkkých lišt!

Proč odvíječ potřebujete:

- bez námahy, rychlé, rovnoměrné upevnění měkkých lišt
- všestranný a optimálně pohyblivý
- možnost odložení nářadí (gumová palice/nůžky)
- stabilní konstrukce

Technická data:

- Rozměry: \varnothing 50 cm
- Nosnost: do 50 kg
- Váha: cca 4 kg (bez role měkkých lišt a nářadí)



Všechny lišty, které mají být zpracovány odvíječem Easy-Scooter, jsou označeny touto ikonou.

Další možnosti využití:

Odstranění zbytků izolačních pásek, kabelů, drátů atd...

Objednací číslo

- 5114160

Gumová palice



Při montáži oboustranných lepicích pásek je nutností řádně poklepat na lištu kvůli zvýšení lepidlosti.

Informace o produktu

- Montážní palička je k dostání také samostatně.

Objednací číslo

- 5114153

Spárovací hmota set

pro Cubu Flex

myCUBU



Všechny lišty, které mohou být zpracovány spárovací sadou, jsou označeny touto ikonou.



NOVINKA!

Informace o produktu

- Zdokonaluje instalaci pro všechny bílé sokly pro spáry a mezery
- Snadno uzavře spáry profilů
- Pastovitý tmel 1K filler se snadno aplikuje zvenčí a přizpůsobí se každé mezeře
- Přeteklý tmel lze snadno otřít škrabkou a odstranit čističem
- Náhradní trysky k tubě na vyžádání

Příslušenství

- opravný tmel
- houbička
- čistič
- bavlněné plátno
- stěrka
- čisticí houbička

Spárovací hmota a čistič jsou k dostání jednotlivě nebo jako set!

i

Objednací číslo

- 5115427

Tuba a kartuše



Obj. číslo 5115428

Obj. číslo 5115429

Informace o produktu

- Spárovací hmota jako praktická tuba (150 g) nebo kartuše (500 g)
- Čistič v lahvičce 250 ml

Čistič



Obj. číslo 5115430

Důležitá POZNÁMKA:
Čistič spárovací hmoty lze použít pouze na lištách v bílé barvě!

i

Ocelové hřebíky



Informace o produktu

- dostupná velikost pro lišty:
 - 25 mm 5103403
 - 35 mm 5103405
 - 45 mm 5103407

Balení, příslušenství, barvy

- 1 balení = 20 x 100 ks



Všechny produkty s tímto označením
dodáváme s ocelovými hřebíky

Hřebíky v barvách

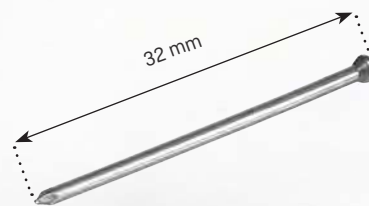

Informace o produktu

- délka: 32 mm

Balení, příslušenství, barvy

- 1 balení = 20 x 100 ks

Barvy



5103588
bílá



5103490
javor
/borovice



5103492
dub
/třešeň



5103494
ořešák
/mahagon

Šrouby a hmoždinky



Balení, příslušenství, barvy

- 1 balení = 20 x 15 ks

Barvy



5103654
stříbro



5103656
mosaz



5103659
bronz

Prodejní podpora

Regály, vzorky a displeje Döllken

Perfektní prezentace

Funkční a estetické

Systémové regály jsou prezentačním nástrojem pro všechny soklové lišty Döllken. Díky jednoduché konstrukci je jejich montáž snadná a rychlá. Na výběr je několik druhů regálů, které jsou rozlišovány jak podle typů, tak podle množství vystaveného zboží.

17 pozicový stojan

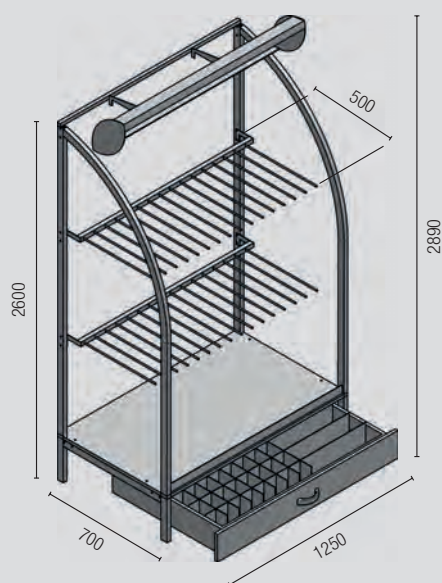

8 pozicový stojan

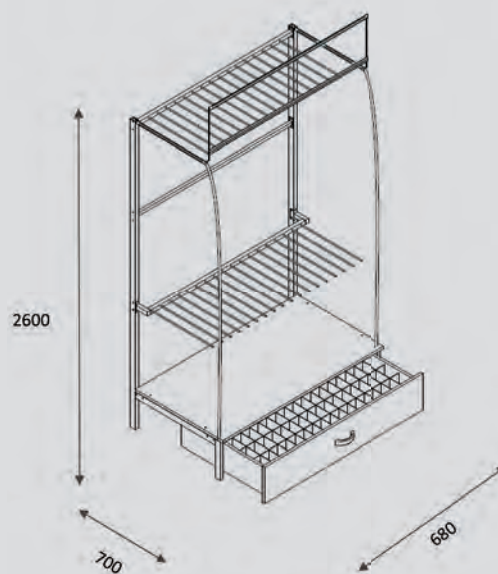

TRIO

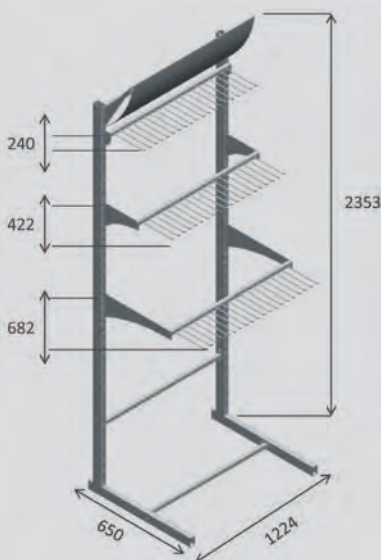

17 pozicový stojan se šuplíkem

Obj. kód: 5114016

17 pozicový stojan bez šuplíku

Obj. kód: 5114017

8 pozicový stojan se šuplíkem

Obj. kód: 5114019

TRIO 90

Obj. kód: 5114023

TRIO 60

Obj. kód: 5114024

TIP!

Nechte si vyrobit regál nebo displej na přání.



Sample box

se vzorky dle vlastního výběru

Obj. kód: 5901286



Vzorníky

jsou dostupné ke každému profilu

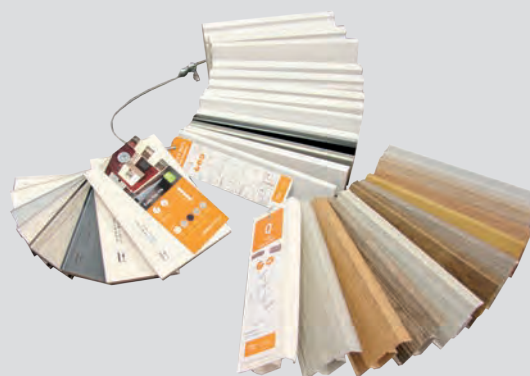

Kompletní barevnice

lišt s jádrem EP 60, S 60,
C 60, D 60,

Cubu premium,
Cubu Stone & Style

Obj. kód 5112579



Zet

na zakázku vyrábíme vzorník Zet



Prezentační cedule

na zakázku



Prezentační plakát

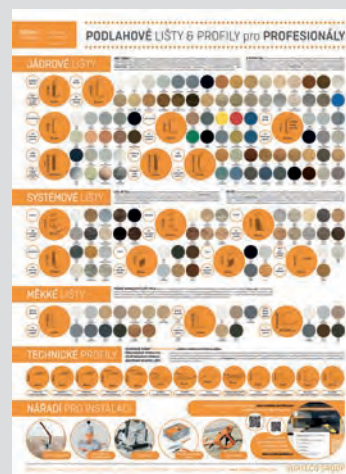

Ceník

Podlahové lišty, profily
a doplňky 2020

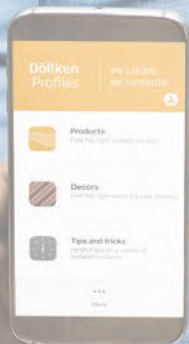

Döllken
Profiles

we create.
we innovate.

LIŠTY S HDF JÁDREM

Produkt	mj	Délka (m)	Cena	
			CZK vč. DPH	EUR bez DPH
EP 60/13 flex life	ks	2,5	245,70	8,12
EP 80/13 flex life	ks	2,5	419,69	13,87
S 60 flex life Top K	ks	2,575	295,26	9,77
S 60 flex life Top	ks	5,15	590,51	19,53
M 60 flex life	ks	2,575	320,55	10,60
Příslušenství k S/M 60 flex life	ks	-	31,68	1,05
S 100 life K	ks	2,575	433,02	14,31
S 100 life	ks	5,15	866,06	28,63
S 66/22 flex life	ks	2,5	286,66	9,47
Příslušenství S 66/22 (koncovka L/P)	ks	-	36,62	1,21
Cubu flex life 40	ks	2,5	113,57	3,75
Cubu flex life 60	ks	2,5	181,27	5,99
Cubu flex life 80	ks	2,5	221,68	7,33
Cubu flex life 100	ks	2,5	257,71	8,52
Cubu flex life Premium	ks	2,5	389,84	12,89
Cubu Stone & Style	ks	2,5	389,84	12,89
Cubu Touch & Style	ks	2,5	389,84	12,89
Cubu flex life XL 60mm	ks	2,5	323,07	10,68
Cubu flex life XL 80mm	ks	2,5	399,61	13,21
Cubu XL Touch & Style	ks	2,5	464,36	15,35
Les Couleurs	ks	2,5	Cena na vyžádání	
Cubu Hamburg Style 60	ks	2,5	310,35	10,25
Cubu Hamburg Style 80	ks	2,5	399,67	13,21
Cubu Hamburg Style 100	ks	2,5	427,72	14,14
D 60 life Top K	ks	2,575	244,63	8,09
Příslušenství k D 60 life Top (koncovka L/P)	ks	-	20,75	0,69
C 60 life Top K	ks	2,575	244,63	8,09
Příslušenství k C 60 life Top (koncovka L/P)	ks	-	20,75	0,69
C 100 life K	ks	2,575	433,05	14,31
Hotel Style TS 60 life Top	ks	2,575	295,27	9,77
Hotel Style TS 100 life Top	ks	2,575	433,05	14,31

MDF A DÝHOVANÉ DŘEVĚNÉ LIŠTY				
Produkt	mj	Délka (m)	Cena	
			CZK vč. DPH	EUR bez DPH
MDF lišta Classic 40	ks	2,5	78,62	2,60
Příslušenství	ks	-	18,56	0,61
MDF lišta Modern 40	ks	2,5	75,00	2,48
MDF lišta Modern 60	ks	2,5	107,02	3,54
Příslušenství	ks	-	18,56	1,05
MDF lišta X-Kreativ	ks	2,5	239,16	7,91
MDF lišta Cubica 50	ks	2,5	143,05	4,73
MDF čtvrtkruhový profil 12	ks	2,5	40,40	1,33
MDF čtvrtkruhový profil 22	ks	2,5	64,43	2,13
MDF ochrana rohů 22	ks	2,5	67,70	2,24
MDF ochrana rohů 22 Flex	ks	2,5	72,90	2,41
MDF plochá univerzální lišta 25	ks	2,5	116,93	3,87
Dýhovaná lišta Classic 40	ks	2,5	184,55	6,10
Příslušenství	ks	-	18,56	0,61
Dýhovaná lišta Classic 60	ks	2,5	212,95	7,04
Příslušenství	ks	-	18,56	1,05
Dýhovaná lišta Modern 40	ks	2,5	205,30	6,79
Příslušenství Modern 40	ks	-	18,56	1,05
Dýhovaná lišta Modern 60	ks	2,5	235,87	7,80
Dýhovaná lišta Cubica 60	ks	2,5	327,62	10,83
Dýhovaný čtvrtkruhový profil 14	ks	2,5	123,40	4,08
White & Black Styl 60	ks	2,5	196,56	6,50
White & Black Styl 70	ks	2,5	217,30	7,19
White & Black Styl 100	ks	2,5	260,99	8,63
White & Black Styl 120	ks	2,5	294,84	9,74
White & Black Cubica 40	ks	2,5	123,40	4,08
White & Black Cubica 60	ks	2,5	196,56	6,50
White & Black Cubica 70	ks	2,5	217,30	7,19
White & Black Cubica 100	ks	2,5	260,99	8,63
Clip typ G - 20ks	balení	-	198,42	6,56
Hřebíky - 100 ks	ks	-	50,23	1,66
Masivní dřevo bílá 1132 40x11mm	ks	2,5	247,12	8,17
Masivní dřevo bílá 1132 40x16mm	ks	2,5	282,42	9,34
Masivní dřevo bílá 1132 60x11mm	ks	2,5	293,52	9,70
Masivní dřevo bílá 1132 60x16mm	ks	2,5	334,71	11,06
Masivní dřevo bílá 1132 80x11mm	ks	2,5	348,75	11,53
Masivní dřevo bílá 1132 80x16mm	ks	2,5	404,64	13,38
Masivní dřevo bílá 1132 100x11mm	ks	2,5	476,62	15,76
Masivní dřevo bílá 1132 100x16mm	ks	2,5	491,33	16,24

SYSTÉMOVÉ LIŠTY				
Produkt	mj	Délka (m)	Cena	
			CZK vč. DPH	EUR bez DPH
Systém MD 63	ks	2,5	226,58	7,49
Příslušenství k MD 63	ks	-	46,97	1,55
Systém SL 48	ks	2,5	226,58	7,49
Příslušenství k SL 48	ks	-	46,97	1,55
GP 20 - základní profil k MD 63 a SL 48	ks	2,5	114,65	3,79
SLK 50	ks	2,5	131,04	4,34
Příslušenství k SLK 50	ks	-	29,48	0,98
Světelný difuzér SLK 50	ks	2,5	82,64	3,23
Q SLK 60	ks	2,5	167,37	5,53
Příslušenství k Q SLK 60	ks	-	29,48	0,97
Světelný difuzér Q SLK 60	ks	2,5	82,64	3,23

UNIVERZÁLNÍ LIŠTY				
Produkt	mj	Délka (m)	Cena	
			CZK vč. DPH	EUR bez DPH
HSL 6	ks	2,5	180,18	5,96
HSL 8	ks	2,5	245,70	8,12
HSL 10	ks	2,5	305,75	10,11
Univerzální soklová lišta USL 60	ks	2,5	155,06	5,13
Příslušenství k USL 60	ks	-	109,20	3,61
Univerzální soklová lišta USL 60 Clip	ks	2,5	219,49	7,26
Příslušenství k USL 60 clip	ks	-	109,20	3,61
Clip G - 20 ks	balení	-	198,42	6,56
Univerzální soklová lišta USL 60 Cubica	ks	2,5	Cena na vyžádání	
Příslušenství k USL 60 Cubica	ks	2,5	Cena na vyžádání	
Clip G - 20 ks	balení	-	198,42	6,56
Univerzální soklová lišta USL 50	ks	2,5	133,76	4,42
Příslušenství k USL 50	ks	-	41,51	1,37
Clip C	ks	-	6,51	0,22
Kobercová lišta TL 51	ks	2,5	122,84	4,06
Příslušenství k TL 51	ks	-	22,93	0,76
RL 10	ks	2,5	202,04	6,68
Kobercová lišta tvrdá TL 55 bílá	ks	2,5	68,26	2,26
Kobercová lišta tvrdá TL 55 ostatní dekory	ks	2,5	79,16	2,62
Kobercová lišta elastická TLE 55 bílá hladká	ks	2,5	81,88	2,70
Kobercová lišta elastická TLE 55 ostatní dekory	ks	2,5	84,62	2,80
Kobercová lišta elastická samolepicí TLE 55 sk	ks	2,5	155,65	5,15
Designová lišta DSL 60	ks	2,5	159,45	5,27
RL 20	ks	2,5	429,43	14,20

PLOTOVÉ PÁSKY DÖLLKEN				
Produkt	mj	Délka (m)	Cena	
			CZK vč. DPH	EUR bez DPH
PP plotové pásky Döllken - antracit	ks	50	3 461,12	135,20
PP plotové pásky Döllken - zelená	ks	50	3 461,12	135,20

MĚKKÉ SOKLOVÉ LIŠTY				
Produkt	mj	Délka (m)	Cena	
			CZK vč. DPH	EUR bez DPH
WL 50	ks	50	2 187,29	72,31
WL 60	ks	50	3 343,57	110,53
WL 80	ks	50	4 772,63	157,77
WL 100	ks	50	5 350,68	176,88

SAMOLEPICÍ MĚKKÉ SOKLOVÉ LIŠTY				
Produkt	mj	Délka (m)	Cena	
			CZK vč. DPH	EUR bez DPH
WLK 50	ks	50	4 129,00	136,50
WLK 60	ks	50	5 438,19	179,77
WLK 80	ks	50	7 566,00	250,12
WLK 100	ks	50	8 793,34	290,69
WLK 20	ks	25	931,23	30,78

SCHODOVÉ HRANY, MADLA A SPECIÁLNÍ UKONČOVACÍ PROFILY				
Produkt	mj	Délka (m)	Cena	
			CZK vč. DPH	EUR bez DPH
TKE 37/28/2,3	ks	4,5	520,86	17,22
TKE 40/40/3	ks	4,5	766,58	25,34
TKE 25/30/4,5	ks	4,5	766,58	25,34
TKE 40/28/5	ks	4,5	874,70	28,91
TKE 40/40/5	ks	4,5	874,70	28,91
TK 35/40/2	ks	4,5	761,68	25,18
TK 35/40/2R	ks	4,5	761,68	25,18
TK 35/40/3R	ks	4,5	761,68	25,18
TK 40/25/2R	ks	4,5	761,68	25,18
TK 69/40/R	ks	4,5	761,68	25,18
TKNG A 40/40 - včetně integrovaného luminiscenčního proužku	ks	2,5	340,27	10,91
TKNG A 45/28 - včetně integrovaného luminiscenčního proužku	ks	2,5	336,45	10,78

SCHODOVÉ HRANY, MADLA A SPECIÁLNÍ UKONČOVACÍ PROFILY

Produkt	mj	Délka (m)	Cena	
			CZK vč. DPH	EUR bez DPH
TKNG A 65/40 - včetně integrovaného luminiscenčního proužku	ks	2,5	416,73	13,36
TKNG 3,5 40/40 - včetně integrovaného luminiscenčního proužku	ks	2,5	424,38	13,60
TKNG 2,5 40/40 - včetně integrovaného luminiscenčního proužku	ks	2,5	401,44	12,86
Profil schodové hrany TWP 45/3	ks	2,5	218,02	7,21
HK 22/22	ks	2,5	169,27	5,60
WL 10/10	ks	2,75	58,47	1,93
WL 20/20	ks	2,75	138,14	4,57
WL 30/30	ks	2,75	195,21	6,45
Nášlapný profil	ks	25	1 829,10	60,47
EL 3,5	ks	4	227,15	7,51
EL 8	ks	4	183,45	6,06
HK 15/15	ks	25	627,95	20,76
HK 20/20	ks	25	627,95	20,76
HK 25/25	ks	25	655,20	21,66
Tapetovací úpravný profil TEL 20 life	ks	2,6	113,57	3,75
Tapetovací úpravný profil TEL 20 life oblý	ks	2,6	119,81	3,96
Tapetovací úpravný profil TEL 40 life	ks	2,6	124,07	4,10
Tapetovací opravný profil do koutů TIW 20	ks	2,6	141,95	4,69
HK 100	ks	2,5	188,36	6,23
Tapetářský profil OSL 107/45 bílá	ks	2	484,85	16,03
Tapetářský profil OSL 107/45 dekor dřeva	ks	2	570,03	18,84
Příslušenství OSL 107/45 (roh, kout) bílá	ks	-	104,84	3,46
Příslušenství OSL 107/45 (roh, kout) dekor dřeva	ks	-	155,06	5,13
Příslušenství OSL 107/45 (kancovka L/P, spojka) bílá	ks	-	85,18	2,82
Příslušenství OSL 107/45 (kancovka L/P, spojka) dekor dřeva	ks	-	126,67	4,19
Clip OSL 107/45 - 5ks	ks	-	65,52	2,16
VS 12/12 uni barvy	ks	2,5	106,46	3,52
VS 12/12 dekor dřeva	ks	2,5	120,11	3,97
VS 15/15 uni barvy	ks	2,5	117,40	3,88
VS 15/15 dekor dřeva	ks	2,5	131,04	4,34
Přechodový profil ŮP 32/5	ks	1	73,16	2,42
Přechodový profil ŮP 35/5	ks	1	73,16	2,42
Přechodový profil ŮP 32	ks	1	73,16	2,42
Přechodový profil PVC	ks	1	73,16	2,42

ALU, SCHODOVÉ A UKONČOVACÍ PROFILY

Produkt	mj	Délka (m)	Cena	
			CZK vč. DPH	EUR bez DPH
DP 03 S Přejchodový profil 30mm - ELOXOVANÝ - samolepicí	ks	0,90	151,01	4,88
DP 03 S Přejchodový profil 30mm - ELOXOVANÝ - samolepicí	ks	1,80	276,85	8,94
DP 03 S Přejchodový profil 30mm - ELOXOVANÝ - samolepicí	ks	2,70	390,10	12,59
DP 03 S Přejchod. profil 30mm - FÓLIE V DEKORU DŘEVA - samolepicí	ks	0,90	195,05	6,30
DP 03 S Přejchod. profil 30mm - FÓLIE V DEKORU DŘEVA - samolepicí	ks	1,80	346,06	11,17
DP 03 S Přejchod. profil 30mm - FÓLIE V DEKORU DŘEVA - samolepicí	ks	2,70	497,07	16,05
DP 64 S Přejchodový profil 40mm - ELOXOVANÝ - samolepicí	ks	0,90	169,88	5,48
DP 64 S Přejchodový profil 40mm - ELOXOVANÝ - samolepicí	ks	1,80	333,48	10,77
DP 64 S Přejchodový profil 40mm - ELOXOVANÝ - samolepicí	ks	2,70	484,48	15,64
DP 64 S Přejchod. profil 40mm - FÓLIE V DEKORU DŘEVA - samolepicí	ks	0,90	245,39	7,92
DP 64 S Přejchod. profil 40mm - FÓLIE V DEKORU DŘEVA - samolepicí	ks	1,80	421,56	13,61
DP 64 S Přejchod. profil 40mm - FÓLIE V DEKORU DŘEVA - samolepicí	ks	2,70	622,91	20,11
DP 08 S Přejchodový profil 35mm - ELOXOVANÝ - samolepicí	ks	0,90	144,72	4,67
DP 08 S Přejchodový profil 35mm - ELOXOVANÝ - samolepicí	ks	1,80	283,14	9,14
DP 08 S Přejchodový profil 35mm - ELOXOVANÝ - samolepicí	ks	2,70	421,56	13,61
DP 08 S Přejchod. profil 35mm - FÓLIE V DEKORU DŘEVA - samolepicí	ks	0,90	213,93	6,91
DP 08 S Přejchod. profil 35mm - FÓLIE V DEKORU DŘEVA - samolepicí	ks	2,70	591,45	19,09
DP 01 S Ukončovací profil 30x3mm - ELOXOVANÝ - samolepicí	ks	0,90	132,13	4,27
DP 01 S Ukončovací profil 30x3mm - ELOXOVANÝ - samolepicí	ks	1,80	257,97	8,33
DP 01 S Ukončovací profil 30x3mm - ELOXOVANÝ - samolepicí	ks	2,70	358,64	11,58
DP 01 S Ukonč. profil 30x3mm - FÓLIE V DEKORU DŘEVA - samolepicí	ks	0,90	182,47	5,89
DP 01 S Ukonč. profil 30x3mm - FÓLIE V DEKORU DŘEVA - samolepicí	ks	1,80	308,31	9,95
DP 01 S Ukonč. profil 30x3mm - FÓLIE V DEKORU DŘEVA - samolepicí	ks	2,70	434,15	14,02
DP 11 S Ukončovací profil 40x8mm - ELOXOVANÝ - samolepicí	ks	0,90	195,05	6,30
DP 11 S Ukončovací profil 40x8mm - ELOXOVANÝ - samolepicí	ks	1,80	352,35	11,38
DP 11 S Ukončovací profil 40x8mm - ELOXOVANÝ - samolepicí	ks	2,70	515,94	16,66
DP 11 S Ukonč. profil 40x8mm - FÓLIE V DEKORU DŘEVA - samolepicí	ks	0,90	220,22	7,11
DP 11 S Ukonč. profil 40x8mm - FÓLIE V DEKORU DŘEVA - samolepicí	ks	2,70	566,28	18,28
DP 31 S Schodová hrana 25x10mm - ELOXOVANÝ - samolepicí	ks	0,90	144,72	4,67
DP 31 S Schodová hrana 25x10mm - ELOXOVANÝ - samolepicí	ks	1,80	270,56	8,73
DP 31 S Schodová hrana 25x10mm - ELOXOVANÝ - samolepicí	ks	2,70	377,52	12,19
DP 31 S Schod. hrana 25x10mm - FÓLIE V DEKORU DŘEVA - samolep.	ks	0,90	188,76	6,09
DP 31 S Schod. hrana 25x10mm - FÓLIE V DEKORU DŘEVA - samolep.	ks	1,80	333,48	10,77
DP 31 S Schod. hrana 25x10mm - FÓLIE V DEKORU DŘEVA - samolep.	ks	2,70	478,19	15,44
DP 36 S Schodová hrana 25x20mm - ELOXOVANÝ - samolepicí	ks	0,90	163,59	5,28
DP 36 S Schodová hrana 25x20mm - ELOXOVANÝ - samolepicí	ks	1,80	308,31	9,95
DP 36 S Schodová hrana 25x20mm - ELOXOVANÝ - samolepicí	ks	2,70	459,32	14,83
DP 03 Přejchodový profil 30mm - ELOXOVANÝ - šroubovací	ks	0,90	132,13	4,27
DP 03 Přejchodový profil 30mm - ELOXOVANÝ - šroubovací	ks	1,80	257,97	8,33
DP 03 Přejchodový profil 30mm - ELOXOVANÝ - šroubovací	ks	2,70	358,64	11,58

ALU, SCHODOVÉ A UKONČOVACÍ PROFILY

Produkt	mj	Délka (m)	Cena	
			CZK vč. DPH	EUR bez DPH
DP 64 Přejchodový profil 40mm - ELOXOVANÝ - hmoždinka	ks	0,90	182,47	5,89
DP 64 Přejchodový profil 40mm - ELOXOVANÝ - hmoždinka	ks	1,80	358,64	11,58
DP 64 Přejchodový profil 40mm - ELOXOVANÝ - hmoždinka	ks	2,70	528,53	17,06
DP 65 Přejchodový profil 50mm - ELOXOVANÝ - hmoždinka	ks	0,90	195,05	6,30
DP 65 Přejchodový profil 50mm - ELOXOVANÝ - hmoždinka	ks	1,80	383,81	12,39
DP 65 Přejchodový profil 50mm - ELOXOVANÝ - hmoždinka	ks	2,70	572,57	18,48
DP 66 Přejchodový profil 32mm - ELOXOVANÝ - hmoždinka	ks	0,90	138,42	4,47
DP 66 Přejchodový profil 32mm - ELOXOVANÝ - hmoždinka	ks	1,80	270,56	8,73
DP 66 Přejchodový profil 32mm - ELOXOVANÝ - hmoždinka	ks	2,70	402,69	13,00
DP 66 Přejchod. profil 32mm - FÓLIE V DEKORU DŘEVA - hmoždinka	ks	0,90	169,88	5,48
DP 08 Přejchodový profil 35mm - ELOXOVANÝ - šroubovací	ks	0,90	138,42	4,47
DP 08 Přejchodový profil 35mm - ELOXOVANÝ - šroubovací	ks	1,80	251,68	8,13
DP 08 Přejchodový profil 35mm - ELOXOVANÝ - šroubovací	ks	2,70	352,35	11,38
DP 70 Vyrovnávací profil 40mm - ELOXOVANÝ - hmoždinka	ks	0,90	226,51	7,31
DP 70 Vyrovnávací profil 40mm - ELOXOVANÝ - hmoždinka	ks	2,50	559,99	18,08
DP 71 Vyrovnávací profil 58mm - ELOXOVANÝ - hmoždinka	ks	0,90	232,80	7,52
DP 71 Vyrovnávací profil 58mm - ELOXOVANÝ - hmoždinka	ks	2,50	629,20	20,31
DP 01 Ukončovací profil 30x3mm - ELOXOVANÝ - šroubovací	ks	0,90	132,13	4,27
DP 01 Ukončovací profil 30x3mm - ELOXOVANÝ - šroubovací	ks	1,80	257,97	8,33
DP 01 Ukončovací profil 30x3mm - ELOXOVANÝ - šroubovací	ks	2,70	371,23	11,98
DP 31 Schodová hrana 25x10mm - ELOXOVANÝ - šroubovací	ks	0,90	157,30	5,08
DP 31 Schodová hrana 25x10mm - ELOXOVANÝ - šroubovací	ks	1,80	245,39	7,92
DP 31 Schodová hrana 25x10mm - ELOXOVANÝ - šroubovací	ks	2,70	352,35	11,38
DP 33 Schodová hrana 40x20mm - ELOXOVANÝ - šroubovací	ks	0,90	251,68	8,13
DP 33 Schodová hrana 40x20mm - ELOXOVANÝ - šroubovací	ks	1,80	440,44	14,22
DP 33 Schodová hrana 40x20mm - ELOXOVANÝ - šroubovací	ks	2,70	654,37	21,13
DP 36 Schodová hrana 25x20mm - ELOXOVANÝ - šroubovací	ks	0,90	182,47	5,89
DP 36 Schodová hrana 25x20mm - ELOXOVANÝ - šroubovací	ks	1,80	308,31	9,95
DP 36 Schodová hrana 25x20mm - ELOXOVANÝ - šroubovací	ks	2,70	446,73	14,42

ALU, SOKLOVÉ A LVT PROFILY				
Produkt	mj	Délka (m)	Cena	
			CZK vč. DPH	EUR bez DPH
DP 24 Přejchodový profil 24/6mm - hmoždinka - bronzová matná	ks	2,70	358,64	11,58
DP 24 Přejchodový profil 24/6mm - hmoždinka - stříbrná matná	ks	2,70	325,93	10,52
DP 24 Přejchodový profil 24/6mm - hmoždinka - šampaň matná	ks	2,70	420,31	13,57
DP 24 Přejchodový profil 24/6mm - hmoždinka - zlatá matná	ks	2,70	338,51	10,93
DP 34 Přejchodový profil 34x4,8/3mm - vrtaný - bronzová matná	ks	3,00	546,15	17,63
DP 34 Přejchodový profil 34x4,8/3mm - vrtaný - stříbrná matná	ks	3,00	497,07	16,05
DP 34 Přejchodový profil 34x4,8/3mm - vrtaný - šampaň matná	ks	3,00	546,15	17,63
DP 34 Přejchodový profil 34x4,8/3mm - vrtaný - zlatá matná	ks	3,00	510,91	16,49
DP 100/S Přejchodový profil 100x6,5mm - samolepící - brest rufo	ks	0,90	426,60	13,77
DP 100/S Přejchod. profil 100x6,5mm - samolepící - bronz. matná	ks	0,90	320,89	10,36
DP 100/S Přejchodový profil 100x6,5mm - samolepící - dub alba	ks	0,90	426,60	13,77
DP 100/S Přejchodový profil 100x6,5mm - samolepící - dub asper	ks	0,90	434,15	14,02
DP 100/S Přejchod. profil 100x6,5mm - samolepící - ořech clarus	ks	0,90	434,15	14,02
DP 100/S Přejchodový profil 100x6,5mm - samolepící - ořech nigra	ks	0,90	426,60	13,77
DP 100/S Přejchod. profil 100x6,5mm - samolepící - ořech prisca	ks	0,90	426,60	13,77
DP 100/S Přejchod. profil 100x6,5mm - samolepící - stříbrná mat	ks	0,90	294,47	9,51
DP 100/S Přejchod. profil 100x6,5mm - samolep. - šampaň mat	ks	0,90	320,89	10,36
DP 100/S Přejchodový profil 100x6,5mm - samolepící - zlatá mat	ks	0,90	303,27	9,79
DP 80/S Přejchodový profil 80x6,5mm - samolepící - brest rufo	ks	0,90	362,42	11,70
DP 80/S Přejchod. profil 80x6,5mm - samolepící - bronzová mat	ks	0,90	259,23	8,37
DP 80/S Přejchodový profil 80x6,5mm - samolepící - dub alba	ks	0,90	362,42	11,70
DP 80/S Přejchodový profil 80x6,5mm - samolepící - dub asper	ks	0,90	371,23	11,98
DP 80/S Přejchodový profil 80x6,5mm - samolepící - ořech clarus	ks	0,90	371,23	11,98
DP 80/S Přejchodový profil 80x6,5mm - samolepící - ořech nigra	ks	0,90	362,42	11,70
DP 80/S Přejchodový profil 80x6,5mm - samolepící - ořech prisca	ks	0,90	362,42	11,70
DP 80/S Přejchod. profil 80x6,5mm - samolepící - stříbrná matná	ks	0,90	239,10	7,72
DP 80/S Přejchod. profil 80x6,5mm - samolepící - šampaň matná	ks	0,90	259,23	8,37
DP 80/S Přejchodový profil 80x6,5mm - samolepící - zlatá matná	ks	0,90	245,39	7,92
DP 30 Schodová hrana 30x13/3mm - vrtaná - bronzová matná	ks	2,50	677,02	21,86
DP 30 Schodová hrana 30x13/3mm - vrtaná - stříbrná matná	ks	2,50	629,20	20,31
DP 30 Schodová hrana 30x13/3mm - vrtaná - šampaň matná	ks	2,50	666,95	21,53
DP 30 Schodová hrana 30x13/3mm - vrtaná - zlatá matná	ks	2,50	653,11	21,08
DP 32 Schodová hrana 30x15/5mm - vrtaná - bronzová matná	ks	2,50	654,37	21,13
DP 32 Schodová hrana 30x15/5mm - vrtaná - stříbrná matná	ks	2,50	586,41	18,93
DP 32 Schodová hrana 30x15/5mm - vrtaná - šampaň matná	ks	2,50	654,37	21,13
DP 32 Schodová hrana 30x15/5mm - vrtaná - zlatá matná	ks	2,50	601,52	19,42
DP 37 Schodová hrana 38x35/2- vrtaná - 2,5mm - bronzová matná	ks	2,50	1 192,96	38,51
DP 37 Schodová hrana 38x35/2- vrtaná - 2,5mm - stříbrná matná	ks	2,50	1 052,02	33,96
DP 37 Schodová hrana 38x35/2- vrtaná - 2,5mm - šampaň matná	ks	2,50	1 192,96	38,51
DP 37 Schodová hrana 38x35/2- vrtaná - 2,5mm - zlatá matná	ks	2,50	1 101,10	35,55

ALU, SOKLOVÉ A LVT PROFILY

Produkt	mj	Délka (m)	Cena	
			CZK vč. DPH	EUR bez DPH
DP 38 Schodová hrana 38x39/5- vrtaná - 5,5mm - bronzová matná	ks	2,50	1 184,15	38,23
DP 38 Schodová hrana 38x39/5- vrtaná - 5,5mm - stříbrná matná	ks	2,50	1 053,28	34,00
DP 38 Schodová hrana 38x39/5- vrtaná - 5,5mm - šampaň matná	ks	2,50	1 184,15	38,23
DP 38 Schodová hrana 38x39/5- vrtaná - 5,5mm - zlatá matná	ks	2,50	1 101,10	35,55
DP 39 Schod. hrana 39,5x29,5/2,5mm - vrtaná - bronzová matná	ks	2,50	942,54	30,43
DP 39 Schod. hrana 39,5x29,5/2,5mm - vrtaná - stříbrná matná	ks	2,50	948,83	30,63
DP 39 Schod. hrana 39,5x29,5/2,5mm - vrtaná - šampaň matná	ks	2,50	942,54	30,43
DP 39 Schodová hrana 39,5x29,5/2,5mm - vrtaná - zlatá matná	ks	2,50	946,32	30,55
DP 40 Schodová hrana 40x30/3 mm - vrtaná - stříbrná matná	ks	2,50	717,29	23,16
DP 40 Schodová hrana 40x30/3mm - vrtaná - bronzová matná	ks	2,50	713,51	23,03
DP 40 Schodová hrana 40x30/3mm - vrtaná - šampaň matná	ks	2,50	713,51	23,03
DP 40 Schodová hrana 40x30/3mm - vrtaná - zlatá matná	ks	2,50	713,51	23,03
DP 41 Schodová hrana 41x31/4mm - vrtaná - bronzová matná	ks	2,50	786,50	25,39
DP 41 Schodová hrana 41x31/4mm - vrtaná - stříbrná matná	ks	2,50	721,06	23,28
DP 41 Schodová hrana 41x31/4mm - vrtaná - šampaň matná	ks	2,50	786,50	25,39
DP 41 Schodová hrana 41x31/4mm - vrtaná - zlatá matná	ks	2,50	742,46	23,97
DP 42 Schodová hrana 42x32/5mm - vrtaná - bronzová matná	ks	2,50	781,47	25,23
DP 42 Schodová hrana 42x32/5mm - vrtaná - stříbrná matná	ks	2,50	729,87	23,56
DP 42 Schodová hrana 42x32/5mm - vrtaná - šampaň matná	ks	2,50	781,47	25,23
DP 42 Schodová hrana 42x32/5mm - vrtaná - zlatá matná	ks	2,50	742,46	23,97
DP 48 Schod. hrana 48x18,5/2,5mm - vrtaná - bronzová mat	ks	2,50	932,47	30,10
DP 48 Schod. hrana 48x18,5/2,5mm - vrtaná - stříbrná mat	ks	2,50	845,64	27,30
DP 48 Schod. hrana 48x18,5/2,5mm - vrtaná - šampaň mat	ks	2,50	917,37	29,62
DP 48 Schodová hrana 48x18,5/2,5mm - vrtaná - zlatá matná	ks	2,50	874,59	28,23
DP 49 Schod. hrana 48x18,5mm - ohybatelná - šampaň mat	ks	2,50	917,37	29,62
DP 49 Schodová hrana 48x18,5mm - ohybatelná - zlatá matná	ks	2,50	874,59	28,23
DP 49 Schod. hrana 48x18,5mm - ohybatelná - stříbrná matná	ks	2,50	845,64	27,30
DP 49 Schod. hrana 48x18,5mm - ohybatelná - bronzová mat	ks	2,50	932,47	30,10
Q 40 Soklový profil 40x12mm - stříbrná matná	ks	2,50	469,38	15,15
Q 40 Soklový profil 40x12mm - šampaň matná	ks	2,50	552,44	17,83
Q 58 Soklový profil 58x12mm - Koncovka L (2ks)	ks	-	203,86	6,58
Q 58 Soklový profil 58x12mm - Koncovka P (2ks)	ks	-	203,86	6,58
Q 58 Soklový profil 58x12mm - stříbrná matná	ks	2,50	572,57	18,48
Q 58 Soklový profil 58x12mm - šampaň matná	ks	2,50	668,21	21,57
Q 58 Soklový profil 58x12mm - Vnější roh (2ks)	ks	-	242,87	7,84
Q 58 Soklový profil 58x12mm - Vnitřní roh (2ks)	ks	-	242,87	7,84
DP 29 Ukonč. koutový profil 29x29/2,5mm - vrtaný - bronz. matná	ks	2,50	556,21	17,96
DP 29 Ukonč. koutový profil 29x29/2,5mm - vrtaný - stříbrná matná	ks	2,50	426,60	13,77
DP 29 Ukonč. koutový profil 29x29/2,5mm - vrtaný - šampaň matná	ks	2,50	556,21	17,96
DP 29 Ukonč. koutový profil 29x29/2,5mm - vrtaný - zlatá mat	ks	2,50	518,46	16,74

ALU, SOKLOVÉ A LVT PROFILY				
Produkt	mj	Délka (m)	Cena	
			CZK vč. DPH	EUR bez DPH
DP 18 Ukončovací profil 18x3/2mm - vrtaný - bronzová matná	ks	2,50	383,81	12,39
DP 18 Ukončovací profil 18x3/2mm - vrtaný - stříbrná matná	ks	2,50	333,48	10,77
DP 18 Ukončovací profil 18x3/2mm - vrtaný - šampaň matná	ks	2,50	383,81	12,39
DP 18 Ukončovací profil 18x3/2mm - vrtaný - zlatá matná	ks	2,50	338,51	10,93
DP 21 Ukončovací profil 21x3,5/2mm - bronzová matná	ks	2,50	465,61	15,03
DP 21 Ukončovací profil 21x3,5/2mm - přírodní hliník	ks	2,50	376,26	12,15
DP 21 Ukončovací profil 21x3,5/2mm - stříbrná matná	ks	2,50	429,11	13,85
DP 21 Ukončovací profil 21x3,5/2mm - zlatá matná	ks	2,50	440,44	14,22
DP 22 Ukončovací profil 21x4,5/3mm - bronzová matná	ks	2,50	327,18	10,56
DP 22 Ukončovací profil 21x4,5/3mm - přírodní hliník	ks	2,50	314,60	10,16
DP 22 Ukončovací profil 21x4,5/3mm - stříbrná matná	ks	2,50	303,27	9,79
DP 22 Ukončovací profil 21x4,5/3mm - zlatá matná	ks	2,50	310,82	10,03
DP 62 Ukončovací profil 30x8/5mm - vrtaný - bronzová matná	ks	2,50	573,83	18,53
DP 62 Ukončovací profil 30x8/5mm - vrtaný - stříbrná matná	ks	2,50	523,49	16,90
DP 62 Ukončovací profil 30x8/5mm - vrtaný - šampaň matná	ks	2,50	573,83	18,53
DP 62 Ukončovací profil 30x8/5mm - vrtaný - zlatá matná	ks	2,50	543,63	17,55

PROFILY A LIŠTY K PRACOVNÍM DESKÁM				
Produkt	mj	Délka (m)	Cena	
			CZK vč. DPH	EUR bez DPH
WASL Design	ks	3	519,68	17,18
Příslušenství WASL Design (Kout, Roh)	ks	-	64,96	2,14
Příslušenství WASL Design (Koncovka L/P - pár)	ks	-	59,06	1,96
Hi 14 bílá lesklá	ks	2,5	303,58	10,04
Hi 14 černá lesklá	ks	2,5	334,15	11,04
Hi 14 alu kartáčovaná	ks	2,5	334,15	11,04
Hi 14 alu	ks	2,5	311,23	10,29
Příslušenství	ks	-	18,56	3,68

PODLOŽKY POD PODLAHY				
Produkt	mj	Délka (m)	Cena	
			CZK vč. DPH	EUR bez DPH
XPS 1,6mm role - Thermo červená	ks	16,5	450,42	14,89
XPS 2mm role - Thermo	ks	16,5	486,40	16,08
XPS 2mm desky	ks	6	203,12	6,72
XPS 3mm desky	ks	6	275,17	9,10
XPS 5mm desky	ks	6	321,08	10,62
XPS 1,5mm desky - LVT	ks	6	930,43	30,75

NÁŘADÍ

Produkt	mj	Délka (m)	Cena	
			CZK vč. DPH	EUR bez DPH
Malý kufr set	ks	-	25 991,49	859,23
Velký kufr set	ks	-	37 593,44	1 242,76
Samostatný kufr	ks	-	6 085,62	201,18
Přítlačný díl na Cubu XL	ks	-	4 165,47	137,71
Raznice - Model 2017	ks	-	17 472,00	577,58
Řezačka na vinylové proužky	ks	-	2 216,76	73,28
Náhradní nůž do řezačky	ks	-	67,95	2,25
Nůžky Döllken	ks	-	3 920,28	129,59
Floorboard	ks	-	5 194,63	171,72
Tavná pistole	ks	-	10 920,00	360,99
Tavné tyčinky 2 kg	ks	-	1 384,25	45,76
Kbelík na tavné tyčinky	ks	-	176,26	5,82
Gumová palice	ks	-	371,28	12,27
Rukavice	ks	-	273,00	9,03
Easy-Scooter	ks	-	9 282,00	306,84

LEPICÍ PÁSKY UZIN

Produkt	mj	Délka (m)	Cena	
			CZK vč. DPH	EUR bez DPH
Contact 40	ks	50	851,76	28,15
Toptac 35	ks	50	1 290,74	42,67
Pomur 46	ks	50	1 648,92	54,51
CSL 40	ks	50	554,74	18,34

OPRAVNÝ TMEL FÜGENFILL

Produkt	mj	Délka (m)	Cena	
			CZK vč. DPH	EUR bez DPH
Opravný kit (tmel + čistič + příslušenství)	ks	-	1 327,83	43,90
Tmel 150 g	ks	-	529,13	17,49
Čistič 250 ml	ks	-	529,13	17,49

OCELOVÉ JEHLY

Produkt	mj	Délka (m)	Cena	
			CZK vč. DPH	EUR bez DPH
Ocelové hřebíky 25 mm	ks	-	1,09	0,03
Ocelové hřebíky 35 mm	ks	-	1,09	0,03
Hřebíky v barvách	ks	-	Cena na vyžádání	
Rozeta (PVC) - 18 mm	ks	-	42,59	1,40
Rozeta (PVC) - 22 mm	ks	-	42,59	1,40

Obchodní podmínky společnosti Döllken CZ s.r.o.

I. ÚVODNÍ USTANOVENÍ A VZÁJEMNÉ VZTAHY

1. Obchodní společnost Döllken CZ s.r.o., se sídlem Na Radosti 414, 155 21 Praha 5, IČ: 25128370, zapsaná v obchodním rejstříku vedeném Městským soudem v Praze, oddíl C, vložka 52063 (dále jen „Döllken“) tímto vyhláší s platností na dobu neurčitou, a to od 1. ledna 2020, tyto obchodní podmínky Döllken CZ s.r.o., jichž účelem je úprava práv a povinností vyplývajících z obchodních vztahů v oblasti:

i. prodeje produktů interiérových lišt, profilů a doplňků (dále jen „Produkty“) mezi Döllken, jakožto dodavatelem, a jejími obchodními partnery, jakožto odběrateli; a

ii. komisního prodeje produktů mezi Döllken, jakožto komitentem, a jejími obchodními partnery, jakožto komisionáři. (dále jen „Obchodní podmínky“)

2. Obchodním partnerem Döllken (dále jen „Partner“) se stává fyzická nebo právnická osoba podnikající v oblasti podlahových krytin a staveb, která doloží Döllken doklady o svém podnikatelském oprávnění a o své právní subjektivitě (výpis z obchodního rejstříku, osvědčení o přidělení daňového identifikačního čísla, kopie živnostenského listu u fyzických osob) (dále jen „identifikační údaje“), se kterou Döllken uzavře kupní nebo komisionářskou smlouvu (dále společně jako „Smlouva“). Partner bere na vědomí, že je povinen tyto identifikační údaje průběžně aktualizovat.

3. Vzájemné vztahy mezi Döllken a Partnerem jsou takové, že

i. Döllken Partnerovi na základě uzavřené kupní smlouvy a jeho jednotlivých objednávek dodává lišty a profily do interiéru dle své aktuální produktové nabídky (dále jen „produkty“) a za podmínek dále stanovených na něj převádí vlastnické právo k těmto produktům. Partner je pak povinen produkty dle potvrzených objednávek ze strany Döllken převzít a zaplatit za ně stanovenou kupní cenu. Partner tyto produkty dále prodává svým zákazníkům na základě vlastní cenové politiky jako nezávislý subjekt.

nebo

ii. Döllken Partnerovi na základě komisionářské smlouvy předá produkty uvedené v Seznamu zboží, který je přílohou smlouvy. Partner jako komisionář je povinen vlastním jménem a na účet Döllken jako komitenta tyto produkty prostřednictvím své obchodní sítě prodávat. Partner Döllken průběžně informuje o stavu prodeje zboží a ve stanovené době převádí na komitenta výtěžek z prodeje Produktů. Komisionářská smlouva se uzavírá pouze pro účely prvního závozu zboží. V případě zájmu Partnera o další dodávky uzavře Döllken s Partnerem Kupní smlouvu podle článku 3 písm. i. Partner a jeho zaměstnanci nejsou zaměstnanci ani reprezentanty Döllken a nemají právo reprezentovat, zastupovat nebo jednat jménem Döllken.

4. Pokud je to ve Smlouvě výslovně stanoveno, jsou tyto Obchodní podmínky nedílnou součástí

Smlouvy. Ustanovení Smlouvy mají přednost před ustanoveními těchto Obchodních podmínek.

II. OBJEDNÁVKY

1. Jednotlivé obchodní případy se uzavírají na základě písemných objednávek Partnera, pokud nebude dohodnuto jinak. Objedávka musí obsahovat tyto základní náležitosti:

- firmu a sídlo Partnera
- IČ a DIČ, pokud je Partner registrován jako plátce DPH
- kontaktní osobu a telefon
- adresu příjemce, pokud se liší od adresy sídla společnosti
- kód, popis a množství požadovaného produktu
- jednotkovou kupní cenu požadovaného produktu a to bez daně z přidané hodnoty
- způsob dodání
- podpis nebo jméno oprávněného zaměstnance či zástupce Partnera

2. Partner může objednávat produkty také na základě nabídky ze strany Döllken (dále jen „oficiální nabídky Döllken“). V případě, že Partner nebude objednávat produkty na základě oficiální nabídky Döllken, plně odpovídá za všechny vzniklé chyby a nedostatky takové objednávky.

3. Döllken se zavazuje potvrdit přijetí objednávky do 2 pracovních dnů po jejím obdržení. V případě, že objednávku nebude možné ze strany Döllken pro její věcnou nesprávnost přijmout, zavazuje se Döllken tuto skutečnost Partnerovi sdělit taktéž do 2 pracovních dnů po obdržení objednávky.

4. Döllken a Partner se dohodli, že elektronická forma objednávky a elektronické potvrzení objednávky jsou rovnocenné písemné formě těchto úkonů a mají pro oba tutéž závaznost.

5. V případě komisního prodeje bude Döllken dodávat Produkty dle potřeby a dohody s Partnerem.

III. CENA DODÁVEK

1. Kupní cena produktů dodávaných Partnerovi na základě potvrzené objednávky bude určována podle platného ceníku nebo na základě oficiálních nabídek Döllken.

2. Ceny uvedené v cizích měnách budou přepočítány na korunové měsíčním kurzem devizy pro prodej, vyhlášených k začátku měsíce ČNB, pokud nebude smluvními stranami sjednáno jinak.

3. Sjednání fakturace v cizích měnách dle předchozího odstavce proběhne výlučně tehdy, kdy Partner uvede na zasláné objednávce svůj požadavek na fakturaci v cizí měně a příslušní pracovníci Döllken zařazení v obchodním popř. logistickém oddělení písemně zpětně tento požadavek na fakturaci v cizí měně Partnerovi a potvrdí v rámci potvrzení celé objednávky. Partner však bere na vědomí, že takové určení kupní ceny je závazné a není možné jej po dni fakturace měnit. Partner je dále povinen ve stanovené měně na příslušný účet Döllken zaplatit.

IV. PLATEBNÍ PODMÍNKY

1. Döllken poskytuje svým obchodním Partnerům následující platební podmínky:

- platba předem
- platba na fakturu
- platba v hotovosti, nebo platební kartou

ad a) Platba předem

V případě platby předem se Partner zavazuje zaplatit za objednané produkty kupní cenu včetně daně z přidané hodnoty před samotným dodáním a to na základě zálohové faktury vystavené Döllken.

ad b) Platba na fakturu

Na základě předložení Partnerovy poslední možné účetní rozvahy a výkazu zisků a ztrát posoudí finanční oddělení Döllken možnost dodání objednaných produktů na základě daňového dokladu a to se základní splatností 14 dní. V případě povolení takové fakturace stanoví Döllken ve Smlouvě maximální možnou výši vystavených a nezaplacených faktur (dále jen „kredit“).

V případě prodlení s úhradou dílčí faktury je Partner povinen Döllken zaplatit ve lhůtě 14 dnů smluvní pokutu ve výši 0,1% z nezaplacené částky.

Partner bere na vědomí, že v případě prodlení s úhradou dílčí faktury včetně fakturované smluvní pokuty si Döllken vyhrazuje právo pozastavit další dodávky objednaných produktů a služeb a to do doby jejich plného splacení.

ad c) Platba v hotovosti a platební kartou

Na základě předchozí dohody mezi Döllken a Partnerem je možné vydat zákazníkovi zboží proti platbě v hotovosti. Výše hotovosti, kterou je Döllken oprávněna přijmout v hotovosti je omezena dle příslušných právních předpisů.

Döllken přijímá platební karty VISA, MASTERCARD, MAESTRO.

2. Faktura či zálohová faktura bude považována za zaplacenou ve chvíli, kdy bude odpovídající částka připsána na účet Döllken.

3. Všechny částky poukazované na účet Döllken musí být prosté jakýchkoliv poplatků a nákladů. Veškeré náklady spojené s platbou jednotlivých faktur hradí Partner.

4. Faktury do 2.000,- Kč bez DPH Döllken generálně účtuje v hotovosti.

V. ZAJIŠTĚNÍ ZÁVAZKU

1. Společnost Döllken je oprávněna požadovat zajištění závazku zaplatit kupní cenu. Bylo-li smlouvo zajištění závazku zaplatit kupní cenu, je kupující povinen ve smluvené době, jinak včas před dobou sjednanou pro dodání zboží, předat prodávajícímu doklady prokazující, že zaplacení kupní ceny bylo zajištěno v souladu se smlouvou. Nesplní-li kupující tuto povinnost, může prodávající odepřít dodání zboží do doby předání těchto dokladů. Jestliže kupující nezajistí zaplacení kupní ceny v dodatečně přiměřené lhůtě stanovené prodávajícím, může prodávající od smlouvy odstoupit.

2. Přiměřený způsob zajištění bude sjednán v kupní smlouvě.

3. Bylo-li zajištěn sjednáno, je Partner povinen toto zajištění prokázat nejpozději spolu s první objednávkou Produktů. Pokud Partner tuto povinnost nesplní, je Döllken oprávněna odepřít dodání objednaných Produktů.

VI. Dodací podmínky

1. Partner bere na vědomí, že Döllken je při plnění dodacích termínů u jednotlivých objednávek Partnera plně závislá na dodávky ze strany výrobců a jiných dodavatelů. Döllken se zavazuje vyvinout maximální úsilí ke splnění termínu dodávky požadovaného ze strany Partnera, avšak neručí za jeho nedodržení. Všechny termíny dodání, které budou ze strany Döllken potvrzeny, jsou potvrzeny pouze jako předběžné.
2. Povinnost dodat produkty dle potvrzených objednávek je v případech osobního převzetí splněna ze strany Döllken předáním produktů Partnerovi nebo kontaktní osobě, kterou Partner uvede v objednávce. V ostatních případech je povinnost dodat produkty dle potvrzených objednávek ze strany Döllken splněna předáním prvnímu dopravnímu přepravci.
3. V případě, že produkty nevykazují žádnou právní ani faktickou vadu, je Partner je povinen produkty převzít a jejich převzetí potvrdit na dodací list Döllken. Pokud produkty vykazují známky poškození, není Partner povinen tyto produkty převzít, případně musí tuto skutečnost - pod sankcí ztráty možnosti následného uplatnění nároků z odpovědnosti za vady u Döllken - uvést do dodacího či přepravního listu. Totéž platí i pro případy porušeného či jinak znehodnoceného originálního obalu. Partner je dále povinen neprodleně sdělit výše uvedené skutečnosti Döllken.
4. Místem dodání produktů je sklad Döllken v Rudné, K Vypichu 1087, PSČ 252 19 [dále jako „sklad Döllken“]. Partner bere na vědomí, že při osobních odběrech mohou být zaměstnanci Partnera vyzváni k předložení identifikačního dokladu.
5. Dodání produktů do jiného místa než je sklad Döllken je možné po předchozí písemné dohodě Stran (nebo po potvrzení požadavku specifikovaného v objednávce produktů). Náklady vzniklé z přepravy nese Partner.
6. Pokud objednávka přesáhne částku ve výši 10.000,- Kč bez DPH, zajistí Döllken dopravu objednaných produktů na vlastní náklady do provozovny Partnera v České republice, nebo na jinou adresu určenou ve Smlouvě nebo v objednávce, ale také v České republice.
7. Přesné datum dodání bude Partnerovi sděleno minimálně jeden pracovní den před uskutečněním dodávky. V případě nestandardních dodacích požadavků [speciální manipulace, stěhování, doprava s pevným časem dodání apod.] hradí Partner takto vzniklé náklady v plné výši, pokud nebude na základě písemné dohody stanoveno jinak.
8. Döllken má právo pozastavit plnění jakékoli objednávky z důvodu neplnění dojednaných podmínek. Tyto důvody vždy Döllken Partnerovi neprodleně sdělí.
9. V případě nevyzvednutí řádně objednaného zboží Partnerem bude Döllken účtovat storno poplatek ve výši 25% nákupní ceny.

10. Za dodání zboží na dobírku je Partnerovi účtován poplatek za poštovné a balné ve výši 120,- Kč za každou zásilku.

11. Rezervace zboží

Döllken drží rezervaci jeden měsíc ode dne objednání. V případě prodloužení rezervace je potřeba aby si Partner dohodl termín dodání. K tomuto datu bude zboží připraveno.

VII. ZÁRUČNÍ PODMÍNKY, VLASTNICKÉ PRÁVO A NÁHRADA ŠKODY

1. Partner bere na vědomí, že na jednotlivé produkty se vztahuje záruční doba, jejíž délka je dána podle druhu zboží. Záruční doba běží od odevzdání věci kupujícímu; byla-li věc podle smlouvy odeslána, běží od dojití věci do místa určení. Dále se v tomto ohledu uplatní ustanovení občanského zákoníku, z.č. 89/2012 Sb., v platném a účinném znění (dále jen „NOZ“), upravující záruku za jakost.
 2. Záruční podmínky jsou pak totožné se standardními záručními podmínkami jednotlivých výrobců, pokud není písemně ujednáno jinak.
 3. Vlastnické právo k objednaným produktům je převedeno na Partnera nebo na třetí osobu v případě komisioního prodeje úplným uhrazením kupní ceny.
 4. Je-li Partner komisionářem, odpovídá za škodu na Produktech, která vznikne v době od převzetí Produktů Partnerem do jejich vydání třetí osobě (kupujícímu) nebo Döllken.
 5. V souladu s § 2952 NOZ se hradí skutečná škoda a to, co poškozenému ušlo [ušlý zisk]. Záleží-li skutečná škoda ve vzniku dluhu, má poškozený právo, aby ho škůdce dluhu zprostil nebo mu poskytl náhradu.
 6. V případě vrácení řádně objednaného zboží kupujícím účtuje Döllken Partnerovi smluvní poplatek ve výši 25% z nákupní ceny. Možnost vrácení zboží je limitováno jedním měsícem od data koupě a celou balicí jednotkou. Produkty z otevřených balení a dodávek po menší než balicí jednotce Döllken neodebírá zpět.
 7. V případě žádosti vrácení u produktů, které byly vyrobeny na zakázku a dle řádně objednávky a Döllken nemá pro tyto produkty žádné jiné uplatnění, vyhrazuje si Döllken odmítnout vratku těchto Produktů od Partnera.
 8. V případě požadavku na výměnu řádně objednaného zboží, bude po jeho odsouhlasení od Döllken, možno zboží vrátit a Partnerovi bude účtován poplatek 15% z nákupní ceny.
- #### VIII. NEBEZPEČÍ ŠKODY
1. Nebezpečí škody na Produktech [tj. nebezpečí ztráty, zničení, poškození nebo znehodnocení] přechází na Partnera v době převzetí zboží.
 2. V případě, že byla Partnerem zvolena možnost osobního převzetí a byl určen den, popřípadě čas převzetí, ale Partner Produkty nepřevzal včas, přechází na Partnera nebezpečí škody okamžikem, kdy Produkty převzít měl, avšak nepřevzal.
 3. Má-li Döllken předat Produkty dopravci, přechází na Partnera nebezpečí škody předáním prvním dopravci pro přepravu do místa určení.

IX. OSTATNÍ PRÁVA A POVINNOSTI DÖLLKEN A PARTNERA

1. Döllken prohlašuje, že zajišťuje plnění veškerých povinností stanovených zákonem č. 477/2001 Sb., o obalech v platném znění, zejména, že veškeré obaly, ve kterých bude Partnerovi dodávat produkty, budou předplaceny buď přímo výrobcem, Döllken nebo jejím dodavatelem.
2. Partner souhlasí ve smyslu zákona č. 480/2004 Sb., o některých službách informačních technologií, v platném znění, s využitím svého elektronického kontaktu pro potřeby šíření obchodních sdělení Döllken. Tento souhlas může Partner odmítnout oznámením o odmítnutí souhlasu adresovaným Döllken na jeho elektronickou adresu.
3. Partnerovi nevznikají žádná práva na používání registrovaných značek, obchodních názvů, firemních log, patentů, fotografií, manuálů Döllken či dalších firem, jejichž produkty se vyskytují v obchodní nabídce Döllken, pokud není zvláštní smlouvou stanoveno jinak.
4. Veškeré skutečnosti obchodní, ekonomické a technické povahy, zejména konkurenčně významné, určitelné, ocenitelné a v příslušných obchodních kruzích běžně nedostupné skutečnosti související s Döllken a Partnerem, se kterými Döllken a Partner při vzájemné obchodní spolupráci přijdou do styku, jsou obchodním tajemstvím. Döllken i Partner se zavazují zachovat mlčenlivost o uvedených skutečnostech a informacích, které označí jako důvěrné, a to až do doby, kdy se informace této povahy stanou obecně známými za předpokladu, že se tak nestane porušením povinnosti mlčenlivosti. Při porušení této povinnosti se uplatní příslušná ustanovení NOZ.

X. ZÁVĚREČNÁ USTANOVENÍ

1. Tyto Obchodní podmínky jsou platné pro obchodní případy uzavírané mezi Döllken a Partnerem ode dne jejich vyhlášení. Döllken si vyhrazuje právo obchodní podmínky změnit v případě změny obchodní politiky společnosti a příslušných právních norem. Nové znění obchodních podmínek vyhlásí Döllken vhodným způsobem nejméně jeden měsíc před datem jejich účinnosti. V případě, že Partner s novým zněním obchodních podmínek nebude souhlasit, je oprávněn to písemně oznámit Döllken a to ve lhůtě jednoho měsíce od vyhlášení nového znění.
2. Je-li některé ustanovení obchodních podmínek neplatné nebo neúčinné, nebo se takovým stane, namísto neplatných ustanovení nastoupí ustanovení, jehož smysl se neplatnému ustanovení co nejvíce přibližuje. Neplatností nebo neúčinností jednoho ustanovení není dotknutá platnost ostatních ustanovení.
3. Ostatní práva a povinnosti těmito obchodními podmínkami neupravené se řídí právním řádem České republiky, zejména příslušnými ustanoveními NOZ.
4. Veškeré spory, které vzniknou na základě těchto obchodních podmínek a uzavřených navazujících smluv a v souvislosti s nimi, budou s konečnou platností řešeny rozhodčím soudem při Hospodářské komoře České republiky a Agrární komoře České republiky podle jeho řádu jedním rozhodcem jmenovaným předsedou Rozhodčího soudu. Rozhodčí řízení se bude konat v Praze.

**Döllken
Profiles**

we create.
we innovate.

SURTECO GROUP



Döllken Profiles CZ

Na Radosti 414

155 21 Zličín

T: +420 251 627 298

E: objednavky@doellken-profiles.com

Více než 20 let s Vámi



Vydáno: 12/2019