

**ceník**

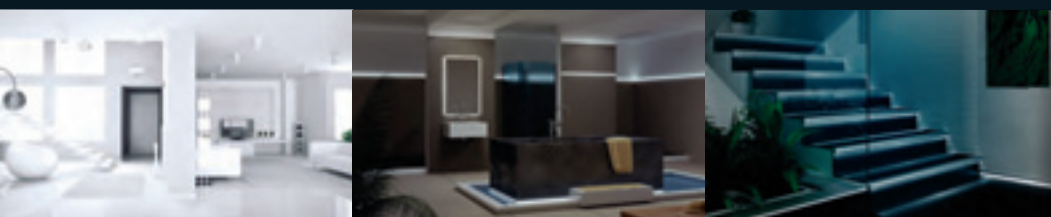

**katalog**



**ceny**



**2017\_01**

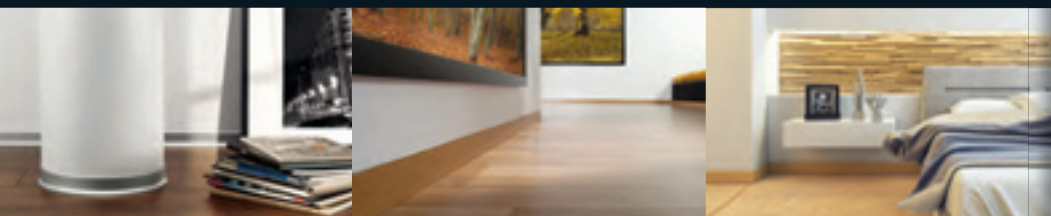



**ceník**

**katalog**

**ceny**

**2017\_01**





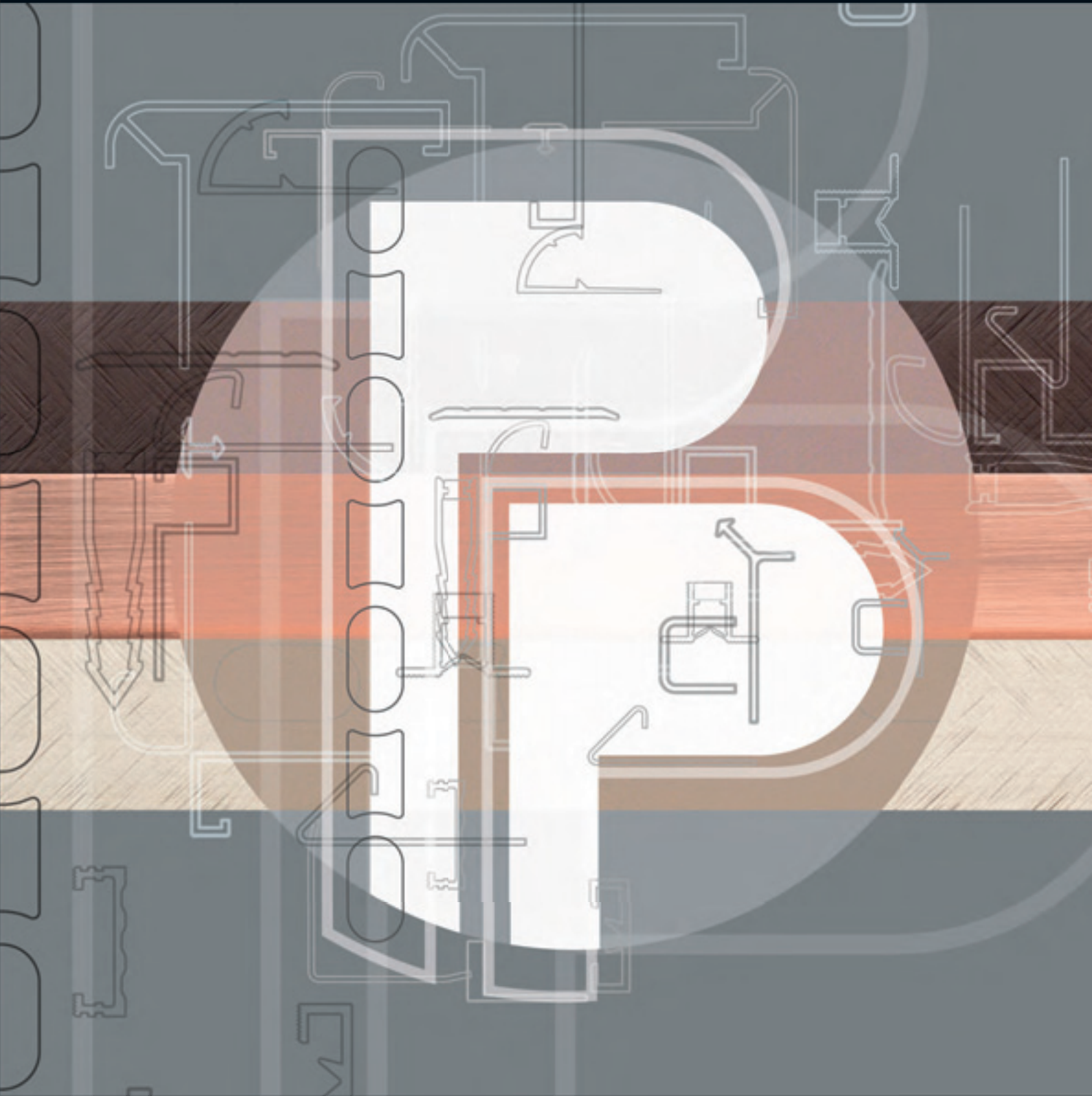

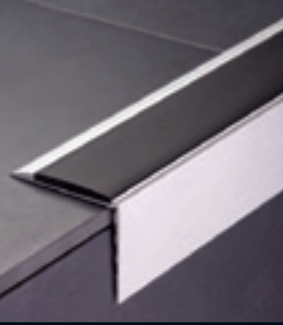
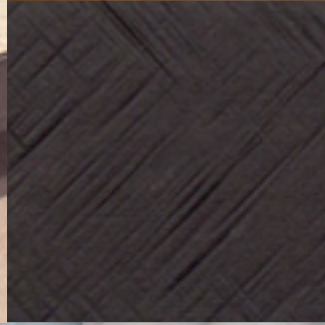
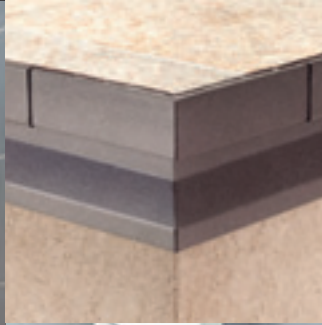
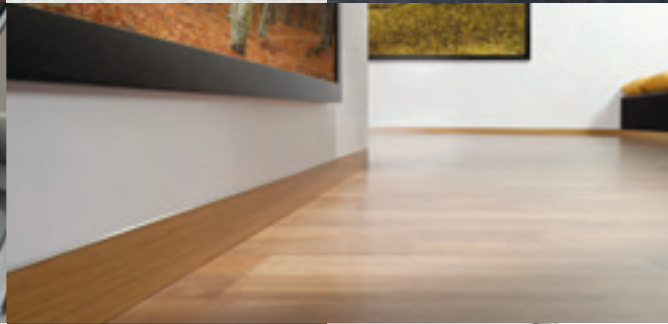
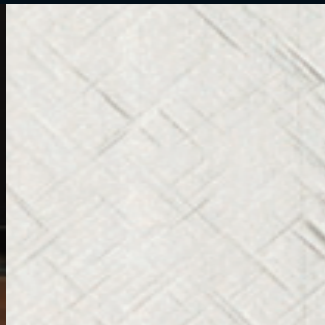

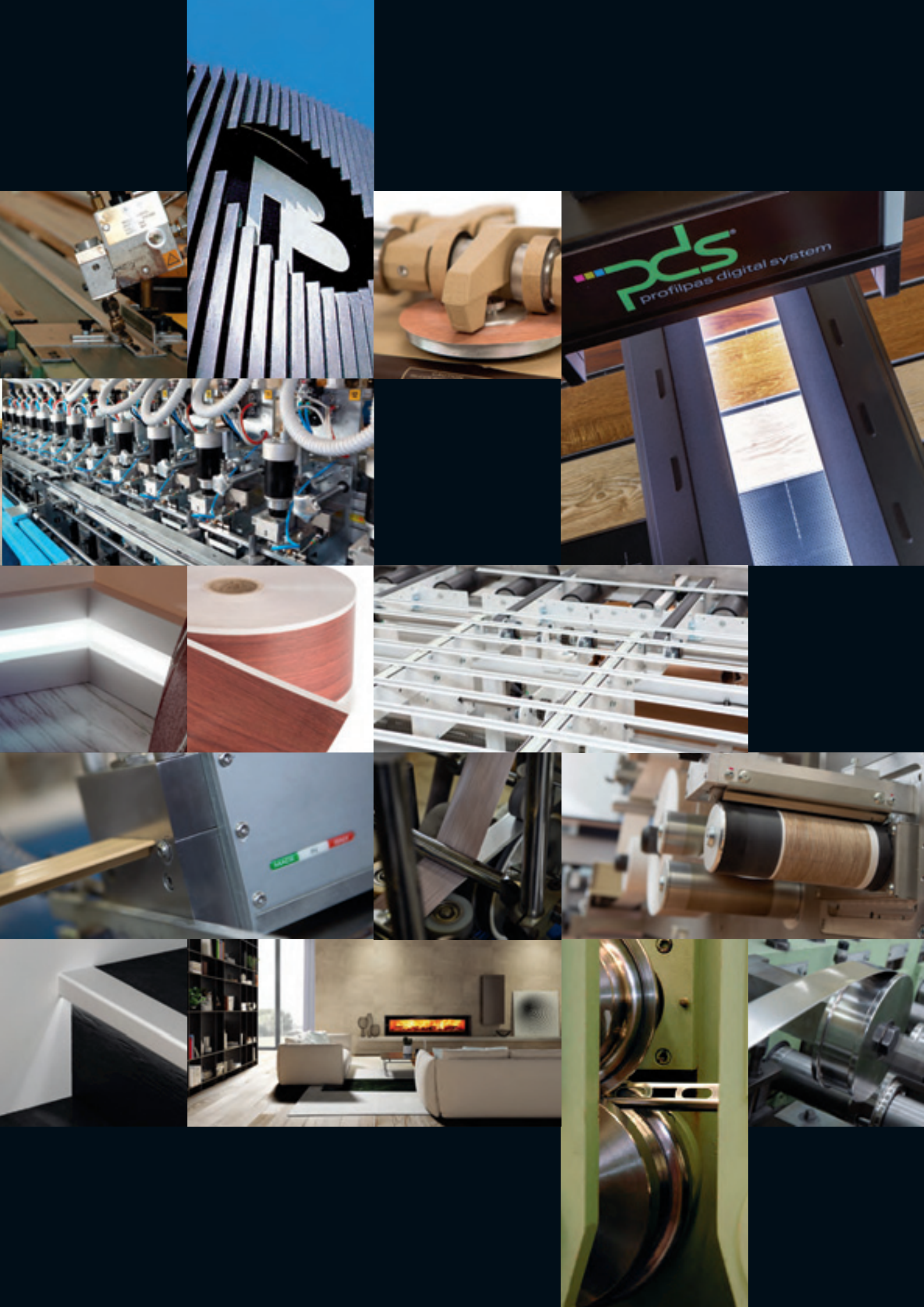













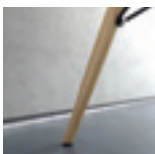
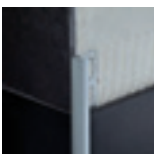



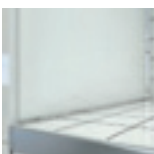

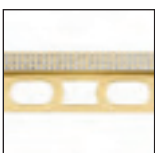
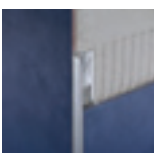
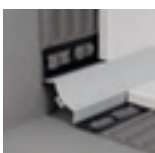



# Obecný seznam

<p><b>profilpas design</b></p>	 <p>CERFIX® PROLIST strana 20</p>	 <p>CERFIX PROANGLE Q LIGHT strana 36</p>	 <p>CERFIX® PROCORNER P strana 59</p>	
	 <p>CERFIX® PROANGLE Q strana 22</p>		 <p>CERFIX® PROTOP strana 60</p>	
	 <p>CERFIX® METAL LINE strana 24</p>	<p><b>Listely a dekorativní profily</b></p>	 <p>CERFIX® PROLIST strana 39</p>	 <p>CERFIX® PROBORD ILN strana 61</p>
	 <p>CERFIX® PROANGLE AX strana 25</p>		 <p>CERFIX® PROBORD IL strana 61</p>	
	 <p>METAL LINE AF strana 26</p>	<p><b>Profily pro venkovní rohy</b></p>	 <p>CERFIX® PROTRIM strana 43</p>	
	 <p>METAL LINE AL strana 26</p>		 <p>PROTRIM N strana 46</p>	<p><b>Profily pro vnitřní rohy</b></p>
	 <p>CERFIX® PRODECOR DJKC strana 28</p>	 <p>CERFIX® PROANGLE F strana 50</p>	 <p>CERFIX® PROROUND GINI/ GIC/ strana 65</p>	
	 <p>CERFIX® PROSTYLE UKGC strana 29</p>	 <p>CERFIX® PROANGLE strana 51</p>	 <p>CERFIX® PROROUND P strana 66</p>	
	 <p>CERFIX® PROANGLE Q strana 31</p>	 <p>CERFIX® PROANGLE Q strana 53</p>	 <p>CERFIX® PROINT strana 67</p>	
 <p>CERFIX PROANGLE Q STONE strana 34</p>	 <p>CERFIX® PROCORNER M strana 57</p>	 <p>CERFIX® PROROUND B strana 68</p>		



## profily a systémy pro koupelny



SLIM DRAIN  
strana 74

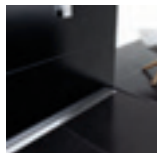

SMART DRAIN  
strana 76



WPSTOP  
strana 78



GLASS PROFILE  
strana 79



SANIBORD  
strana 86



CERFIX® PROFOUND  
strana 93



CERFIX® PROINT  
strana 93

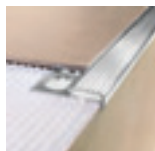

CERFIX® PROSTEP  
strana 93



CERFIX® PROTECT  
strana 93



PROJOINT DIL  
strana 94



PROJOINT T  
strana 95



PRONIVEL  
strana 95



CERFIX® PRODECOR DJ  
strana 99



CERFIX® PRODECOR  
strana 99



CERFIX® PROSTYLE  
strana 100

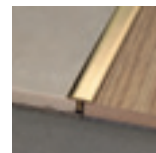

PROJOINT T  
strana 101



PROJOINT R  
strana 102

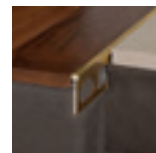

PROJOINT M  
strana 102

## Profily pro nízké tloušťky



CERFIX® PROLIST  
strana 89



CERFIX® PROTRIM  
strana 90

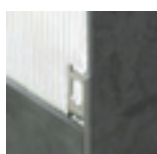

CERFIX® PROANGLE  
strana 91

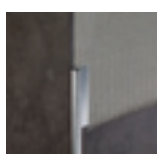

CERFIX® PROANGLE Q - F  
strana 92

## Profily pro podlahy o stejné výšce



CERFIX® PROANGLE  
strana 97



CERFIX® PROANGLE B  
strana 98



PROJOINT U  
strana 103



PROJOINT  
strana 103

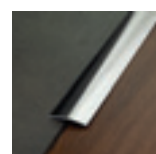









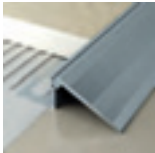



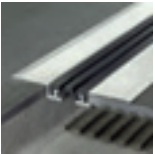
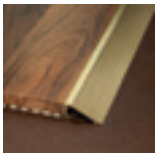





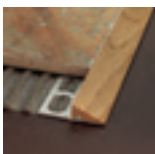







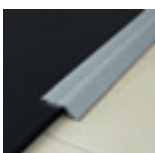



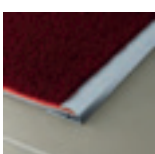













PROCLASSIC R  
strana 104







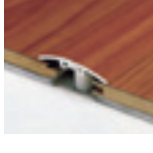
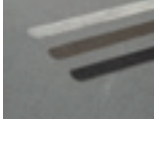
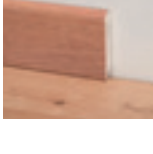

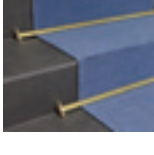
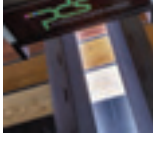
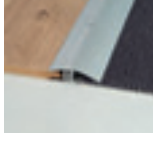
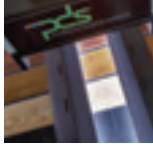



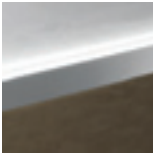



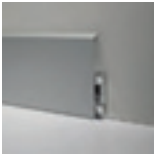

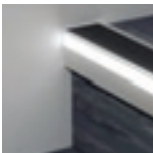
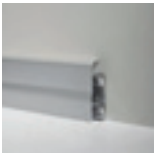



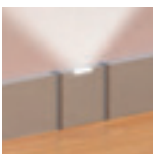

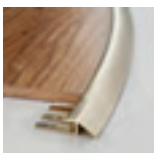
PROCLASSIC F  
strana 107

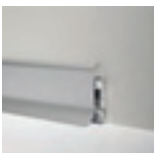
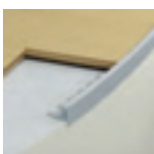
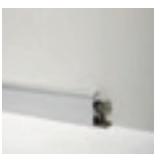
# Obecný seznam

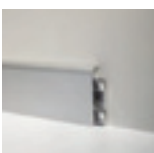
<b>Profily pro podlahy o rozdílné výšce</b>		<b>PRONIVEL N</b> strana 111	<b>Dilatace</b>		<b>CERFIX® PROJOINT DIL NE</b> strana 123		<b>CERFIX® PROJOINT DIL STA - STI - STO</b> strana 128	
		<b>PRONIVEL P</b> strana 112			<b>CERFIX® PROJOINT DIL NJ</b> strana 123		<b>CERFIX® PROCOVER FLEX</b> strana 129	
		<b>PRONIVEL L</b> strana 113			<b>CERFIX® PROJOINT DIL NL</b> strana 124		<b>CERFIX® PROCOVER FIX</b> strana 129	
		<b>PRONIVEL PB</b> strana 113			<b>CERFIX® PROJOINT DIL NF</b> strana 124		<b>CERFIX® PROCOVER</b> strana 130	
		<b>PRONIVEL WOOD</b> strana 114			<b>CERFIX® PROJOINT DIL NA</b> strana 125	<b>Profily pro balkóny a terasy</b>		<b>CERFIX® PROTEC CPAV</b> strana 133
		<b>PRONIVEL M</b> strana 114			<b>CERFIX® PROJOINT DIL NPA</b> strana 125			<b>CERFIX® PROTEC CPBV</b> strana 134
		<b>PROLEVEL HIGHT</b> strana 115			<b>CERFIX® PROJOINT DIL NI - NPI</b> strana 126			<b>CERFIX® PROTEC CPEV</b> strana 135
		<b>PROLEVEL MEDIUM</b> strana 119			<b>CERFIX® PROJOINT DIL NZA</b> strana 127			<b>CERFIX® PROTEC CPCV</b> strana 136
		<b>PROLEVEL THIN</b> strana 121			<b>CERFIX® PROJOINT DIL NZS</b> strana 127			<b>CERFIX® PROTEC CPDV</b> strana 137
		<b>PROLOCK</b> strana 121			<b>CERFIX® PROJOINT DIL NTA - NTI - NTO</b> strana 128			

	 CERFIX® PROTEC CPGV strana 138   CERFIX® PROTEC CPHA strana 139   CERFIX® PROTEC CPLV strana 140	<p style="text-align: center;"><b>profily pro podlahy LVT</b></p>	 PROFIX THIN strana 163   EUROSYSTEM THIN strana 164   CERFIX® PROJOINT PRONIVEL strana 165   ALFIX 46 strana 167	<p style="text-align: center;"><b>Profily pro dřevěné a laminátové podlahy</b></p>	 UNISYSTEM PLUS strana 177   8608 strana 187   RC strana 188   PROJOINT T strana 189
<p style="text-align: center;"><b>Schodové hrany</b></p>	 CERFIX® PROSTEP strana 143		 PROSTEP PROTECT strana 168		 PRESTOWOOD strana 190
	 CERFIX® PROSTEP SIR - SAR strana 145	 CERFIX® PROTRIM PROANGLE PROANGLE Q strana 169	 PROCLASSIC R - F strana 191		
	 CERFIX® PROTECT strana 149	 CERFIX® PROROUND strana 170	 PROSYSTEM strana 194		
	 SAFETY WALK strana 157	 PVC LINE strana 171	 ALFIX® 615 strana 196		
	 PROSTAIR strana 159	 PDS strana 172	 ALFIX® 616 strana 197		
			 PDS® strana 202		

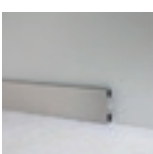
# Obečný seznam

Ohebné Profily		PROANGLE FLEX strana 207	prolight		PROLIST strana 216-218		METAL LINE 91/ strana 232
		PRODECOR FLEX strana 208			PROANGLE Q pag. 216		METAL LINE 95/ strana 233
		PROTRIM FLEX strana 208			PROSTEP PROTECT strana 220		METAL LINE 96/7 strana 234
		PROJOINT T FLEX strana 209			METAL LINE 89 strana 221		METAL LINE 92/7 strana 235
		TERMINAL FLEX strana 210			ICEBERG strana 222		METAL LINE 93/7 strana 235
		PRONIVEL FLEX strana 211			ELEKTRICKÉ DOPLŇKY strana 223		METAL LINE 98/7 strana 236
		PROSTEP FLEX strana 211					METAL LINE 97/4 strana 237
		METAL LINE 90FX strana 211		metal line		METAL LINE 90/ - SILENT strana 227	
	PROFLEX OHÝBAČKA strana 212		METAL LINE 790/ strana 230			METAL LINE 97/8 strana 239	
			METAL LINE 89/ - 89/613 strana 231			METAL LINE 99/B7 strana 240	

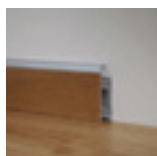

METAL LINE  
97/7W  
strana 241

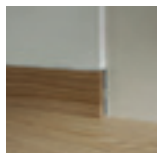

METAL LINE  
87/6 - 88/6  
strana 242

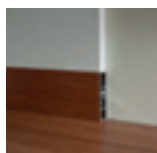

METAL LINE  
99/C  
strana 243

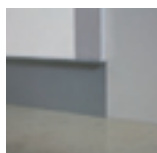

METAL LINE  
100/  
strana 244

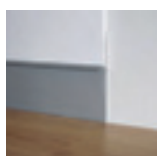

METAL LINE  
101/74  
strana 244

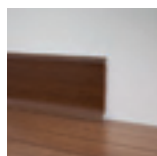

PVC LINE  
8598 - 8596  
strana 250

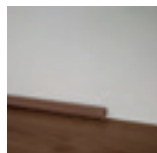

PVC LINE  
8580  
strana 250

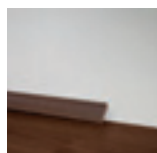

PVC LINE  
8582  
strana 250

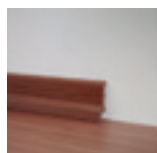

PVC LINE  
8602  
strana 251

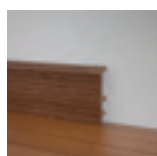

PVC LINE  
8603  
strana 252

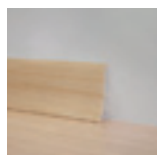

PVC LINE  
8607  
strana 253



PVC LINE  
148 - 172 - 173  
strana 254



PVC LINE  
170 - 169 - 171  
strana 255



ALCROM®  
PLUS  
PRESTO  
strana 256

## Profily FAI DA TE (kutilské profily)



PROFILY FAI DA  
TE (KUTILSKÉ  
PROFILY)  
strana 263

## doplňky k pokládce



DOPLŇKY K  
POKLÁDCE  
strana 271

## Reklamní materiály pro prodejny



REKLAMNÍ  
MATERIÁLY PRO  
PRODEJNY  
strana 277

## PVC řada

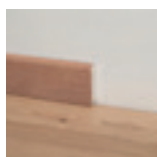

PVC LINE  
8605  
strana 247

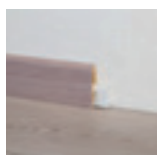

PVC LINE  
8608  
strana 248



PVC LINE  
8612/10  
pag. 171- 247

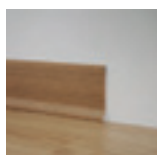

PVC LINE  
8600 - 8610 -  
8611  
strana 249

## Seznam jednotlivých profilů

strana 285

## nerez ocel

	<b>SS</b> nerez ocel leštěný AISI 304 DIN 1.4301
	<b>SS3</b> nerez ocel leštěný AISI 316 DIN 1.4404
	<b>SS0</b> nerez ocel leštěný AISI 430 DIN 1.4016
	<b>SSP</b> nerez ocel super leštěný AISI 304 DIN 1.4301
	<b>SSS</b> nerez ocel broušená AISI 304 DIN 1.4301
	<b>SSB</b> nerez ocel pískovaná AISI 304 DIN 1.4301
	nerez ocel broušená AISI 430 - DIN 1.4016
	<b>SCP</b> nerez ocel chromovaná - zrcadlo
	<b>SCP</b> nerez ocel chromovaná - nikl
	<b>SCP</b> nerez ocel chromovaná - černý nikl
	<b>SCP</b> nerez ocel chromovaná - bronzvá měď
	<b>SCP</b> nerez ocel chromovaná - bronzvá mosaz

## mosaz

	<b>BN</b> přírodní
	<b>BP</b> leštěný
	<b>BCP</b> pochromovaný
	<b>BPP</b> potažený lesklý
	<b>BCG</b> pozlacená mosaz 24k

## hliník

	<b>AN</b> přírodní
--	-----------------------

## eloxovaný hliník

	<b>AS</b> stříbro
	<b>AG</b> zlato
	<b>ASG</b> pískové zlato
	<b>AT</b> titan
	<b>AB</b> bronz
	<b>ABE</b> eloxovaný bronz
	platina
	titan
	hnědý
	tmavě hnědý
	karbon

## lesklý hliník lesklý

	<b>ABPS</b> stříbro
	<b>ABPG</b> zlato

	<b>ABPT</b> titan
	<b>ABPC</b> měď

## lesklý hliník broušený

	<b>ABSS</b> stříbro
	<b>ABSG</b> zlato
	<b>ABST</b> titan
	<b>ABSG</b> měď
	<b>ABSF</b> kouřová

## lesklý hliník škrábaný

	<b>ABBS</b> stříbro
	<b>ABBF</b> kouřová

## lakovaný hliník

	<b>AC RAL 9003</b> bílý matný
	<b>AC RAL 9003</b> bílý
	<b>AC RAL 9010</b> bílý matný
	<b>AC RAL 9010</b> bílý leštěný
	<b>AC RAL 9001</b> bílý krémový
	<b>AC RAL 1013</b> bílý perla
	<b>AC RAL 1019</b> běžový šedý
	<b>AC RAL 7030</b> šedý kámen
	<b>AC RAL 7035</b> šedá svítivá
	<b>AC RAL 3002</b> červený
	<b>AC RAL 9005</b> černý
	<b>AC RAL 8019</b> hnědý
	<b>AC RAL 7038</b> šedý popel
	<b>AC RAL 9006</b> šedý kovový
	<b>AC RAL 9007</b> šedý hliník
	<b>AC šedý antracite</b>
	<b>AC rez</b>
	<b>AC šedý antik</b>
	<b>AC běžový</b>
	<b>AC písek</b>
	<b>AC greige</b>
	<b>AC kámen</b>

	<b>AC šedý</b>
	<b>AC bronz</b>
	<b>AC testa di moro</b>
	<b>AC perla</b>
	<b>AC ecru</b>
	<b>AC oliva</b>
	<b>AC zafferano</b>
	<b>AC kaki</b>
	<b>AC pesca</b>
	<b>AC mogano</b>
	<b>AC seppia</b>
	<b>AC bistrot</b>
	<b>AC ardesia</b>

## hliník potažený Alcrom® Plus

	02
	04
	07
	08
	09
	10
	11
	12
	13
	15
	18
	20
	25
	30
	32
	34
	35
	36
	37

	38
	40
	41
	42
	43
	44
	45
	46
	47
	48
	50
	60
	65
	70
	71
	72
	73
	74
	75
	76
	77
	78
	79
	80
	81
	90
	92
	93
	94
	95
	1003
	1006
	1009

	1012
	1015
	1018
	1021
	1024
	1027
	1030
	1033
	1036
	1039
	1042
	1045
	1048
	1051
	1054
	1057
	1060
	1063
	1066
	1069
	1072
	1075
	1078
	1081
	1084
	1087
	1090
	1093
	1096
	1099
	1102
	1105
	1108

	1111
	1114
<b>PVC řada 8605 - 8608 - 8612</b>	
	96 - bílý
	97 - černý
	98 - stříbro
<b>hliník potažený pravou kůží</b>	
	šedý
	černý
<b>masivní dřevo</b>	
	dub přírodní
	dub country
	dub antik
	ořech
	mahagon
	třešeň
	wenge
	buk přírodní
<b>PVC</b>	
	kód 400 sněhobílý
	kód 402 bílý
	kód 404 9001 bílý krémový
	kód 406 RAL 1015 - slonovina
	kód 407 písek
	kód 408 RAL 1019 - béžový šedý
	kód 410 RAL 7030 - šedý kámen
	kód 412 RAL 7038 - šedý popel
	kód 414 RAL 7035 - šedá svítivá
	kód 416 antracit
	kód 418 modrý
	kód 420 azurový pastelový
	kód 422 zelený světlý
	kód 424 RAL 3002 - červený
	kód 426 RAL 9005 - černý

	kód 428 RAL 1023 - žlutý
	kód 430 růžový pastelový
	kód 432 béžový bahama
	kód 434 broskev
	kód 436 camědlo
	kód 438 hnědý
	kód 440 hnědý tmavý
	kód 442 korál
	kód 444 zemina siena
	kód 446 pálená hlína
<b>PVC superleštěný</b>	
	kód 450 sněhobílý
	kód 452 RAL 9001 - bílý krémový
	kód 454 RAL 1015 - slonovina
	kód 456 RAL 1019 - béžový šedý
	kód 458 RAL 7030 - šedý kámen
	kód 460 RAL 7038 - šedý popel
	kód 462 RAL 7035 - šedá svítivá
	kód 464 azurový pastelový
	kód 466 zelený světlý
	kód 468 růžový pastelový
	kód 470 béžový bahama
	kód 472 broskev
	kód 474 camědlo
	kód 476 hnědý
<b>PVC mramzlatované</b>	
	kód 480 bílý
	kód 482 písek
	kód 484 krém světlý
	kód 486 krém tmavý
	kód 488 slonovina
	kód 490 béžový světlý
	kód 492 béžový tmavý
	kód 494 růžový

	kód 496 azurový
	kód 498 modrý
	kód 500 zelený světlý
	kód 502 zelený tmavý
	kód 504 šedý tmavý
	kód 506 bordó
	kód 508 travertin
<b>PVC lehčené</b>	
	dekor 518
	dekor 520
	dekor 524
	dekor 525
	dekor 528
	dekor 530
	dekor 531
	dekor 532
	dekor 533
	dekor 534
	dekor 536
	dekor 540
	dekor 542
	dekor 544
	dekor 545
	dekor 555
	dekor 556
	dekor 557
	dekor 558
	dekor 559
	dekor 561
	dekor 562
	dekor 563
	dekor 564







## profilpas design

Nová řada profilů a obvodových lišt  
věnovaná světu designu a architektury.  
Otevírají se nové možnosti k zlepšení  
barev, zkrášlení prostředí a dekoraci  
moderních podlahovin a keramiky.





**Prolist Design**

Nerez ocel pochromovaná S Design a eloxovaný hliník X Design, dvě nové povrchové úpravy pro dekorativní listely. Nové barvy, které dovolují rozšíření škály barev, vytvořené pro designery a architektky a to na základě posledních tendencí moderního designu.



LDAD karbon

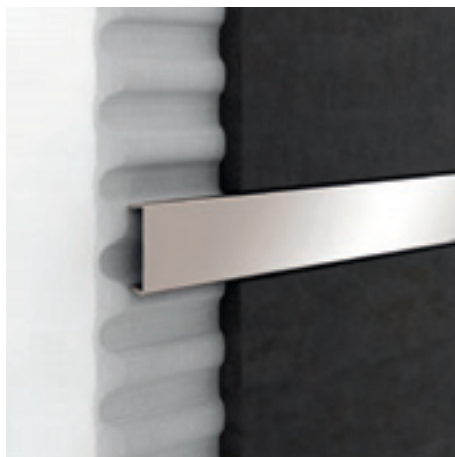

LAD/1 niki

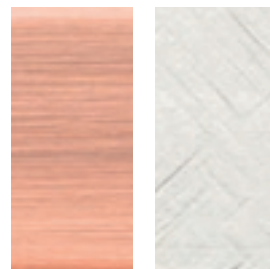

povrch  
S DESIGN

povrch  
X DESIGN

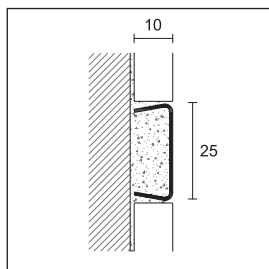

LAD/I

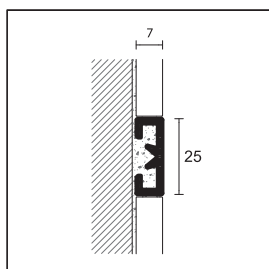

LDAD





#### PROLIST - S DESIGN

délka = 270 cm, baleno po 10 kusech

D x V

POLOŽKA povrch 25x10

#### NEREZ OCEL POCHROMOVANÁ

	zrcadlový		31300
	nikl		31302
LAD/I	černý nikl		31304
	bronz měď		31306
	bronz mosaz		31308
	<i>kč / m</i>		<b>770,56</b>

samostatné balení





#### PROLIST - X DESIGN

délka = 270 cm, baleno po 10 kusech

D x V

POLOŽKA povrch 25x7

#### ELOXOVANÝ HLINÍK

	platina		31320
	titan		31322
LDAD	hnědý		31324
	tmavě hnědý		31326
	karbon		31328
	<i>kč / m</i>		<b>283,64</b>

samostatné balení

Pro kusový prodej běžte na stranu 291



zrcadlový



nikl



černý nikl



bronz měď



bronz mosaz

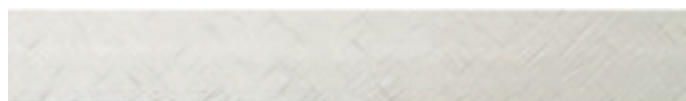

platina

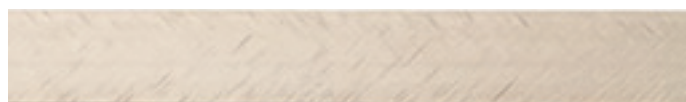

titan

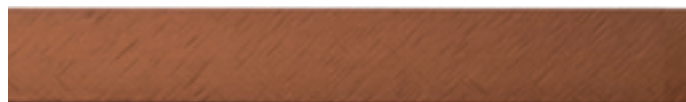

hnědý

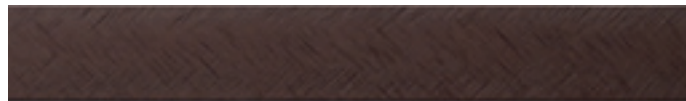

tmavě hnědý



karbon

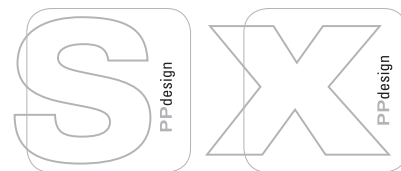

### Proangle Design

Nerez ocel S Design a eloxovaný hliník X Design, nové barvy pro ochranu vnějších rohů. Vytváříme řešení pro přiblížení barev k moderním obkladům.



ZQAND hnědý



ZQIND zrcadlový

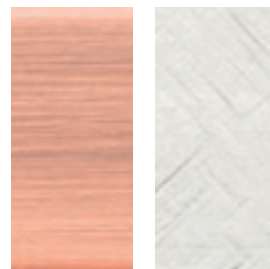

povrch  
S DESIGN

povrch  
X DESIGN

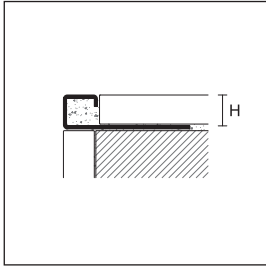

ZQIND/  
ZQAND/

**PROANGLE Q - S DESIGN**

délka = 270 cm, baleno po 5 kusech		H			
POLOŽKA	povrch	8	10	12,5	
<b>NEREZ OCEL POCHROMOVANÁ</b>					
ZQIND/	zrcadlový		31010	31012	31014
	nikl		31020	31022	31024
	černý nikl		31030	31032	31034
	<i>kč / m</i>		<b>665,84</b>	<b>677,60</b>	<b>689,36</b>
	bronz měď		31040	31042	31044
	bronz mosaz		31050	31052	31054
	<i>kč / m</i>		<b>927,64</b>	<b>939,12</b>	<b>950,88</b>

samostatné balení

**PROANGLE Q - X DESIGN**

délka = 270 cm, baleno po 20 kusech		H			
POLOŽKA	povrch	8	10	12,5	
<b>ELOXOVANÝ HLINÍK</b>					
ZQAND/	platina		31110	31112	31114
	titán		31120	31122	31124
	hnědý		31130	31132	31134
	tmavě hnědý		31140	31142	31144
	karbon		31150	31152	31154
	<i>kč / m</i>		<b>266,84</b>	<b>284,48</b>	<b>302,68</b>

samostatné balení

**VNITŘNÍ/VNĚJŠÍ ROHY A UKONČENÍ**

**PROANGLE Q - S DESIGN**

baleno po 5 kusech		H			
POLOŽKA	povrch	8	10	12,5	
<b>NEREZ OCEL POCHROMOVANÝ</b>					
ZQIND/ /B	zrcadlový		31060	31062	31064
	nikl		31070	31072	31074
	černý nikl		31080	31082	31084
	<i>kč / kus</i>		<b>407,12</b>	<b>407,12</b>	<b>407,12</b>
	bronz měď		31090	31092	31094
	bronz mosaz		31100	31102	31104
	<i>kč / kus</i>		<b>421,68</b>	<b>421,68</b>	<b>421,68</b>



**VNITŘNÍ/VNĚJŠÍ ROHY A UKONČENÍ**

**PROANGLE Q - X DESIGN**

baleno po 10 kusech		H			
POLOŽKA	povrch	8	10	12,5	
<b>ELOXOVANÝ HLINÍK</b>					
ZQAND/ /B	platina		31160	31162	31164
	titán		31170	31172	31174
	hnědý		31180	31182	31184
	tmavě hnědý		31190	31192	31194
	karbon		31200	31202	31204
	<i>kč / kus</i>		<b>234,92</b>	<b>234,92</b>	<b>234,92</b>

Doplňte kód o výšku H (např. ZQIND/ pro 8mm bude ZQIND/8)  
Pro kusový prodej běžte na stranu 291



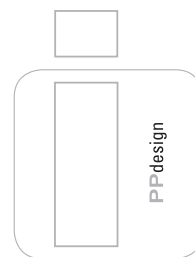
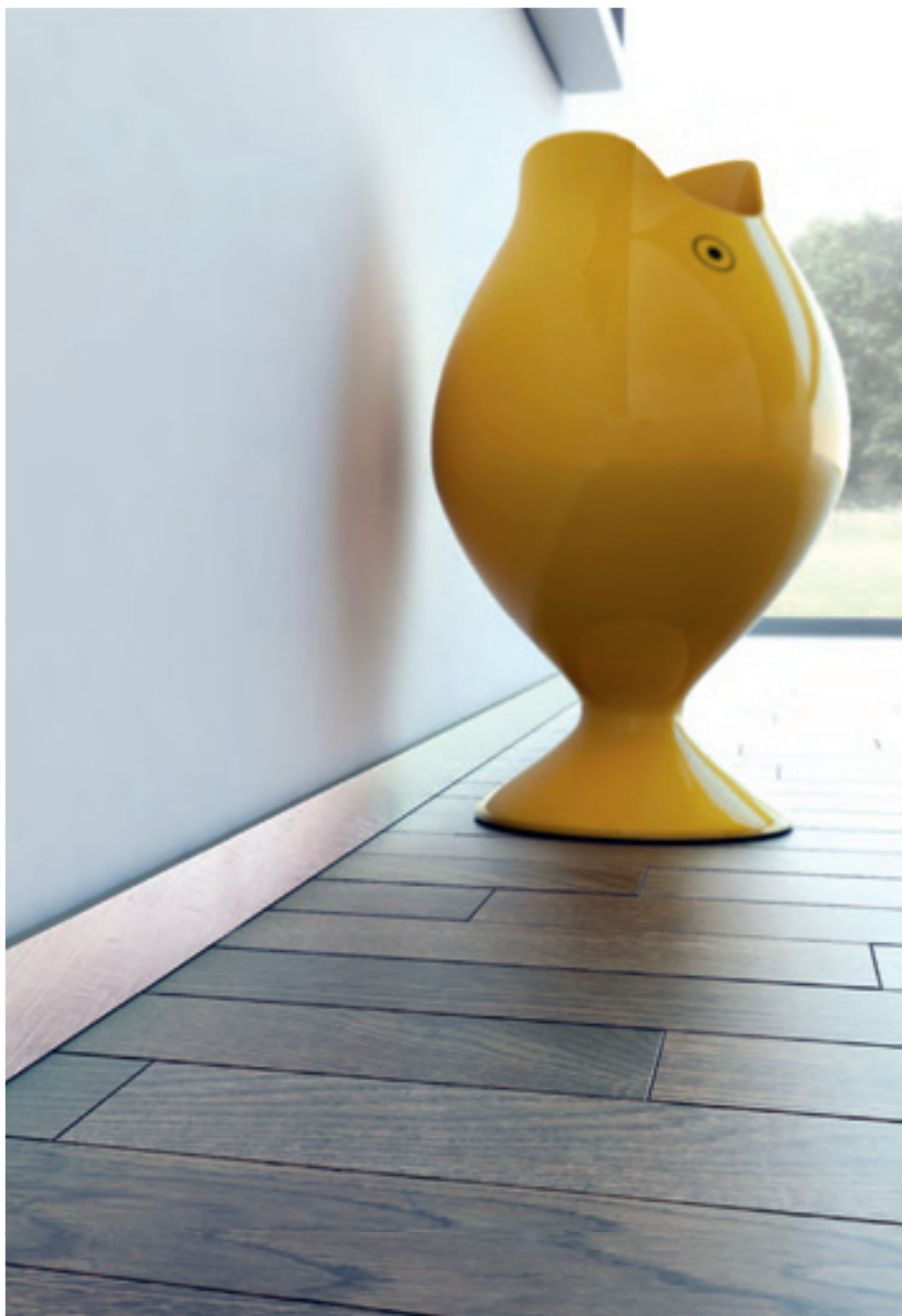

### Metal Line Design

Eloxovaný hliník I design. Moderní barvy a příjemné broušení u nových obvodových lišt řady metal line. Obvodová lišta se stává prvkem, který se krásně sladí s bytovým vybavením.



89/6 tmavě hnědý



89/6 titan

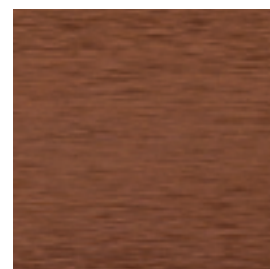

povrch  
I DESIGN

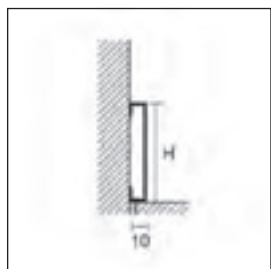

89/



**SOKLOVÉ LIŠTY METAL LINE - I DESIGN**

		H	
POLOŽKA	povrch	4	6
<b>ELOXOVANÝ HLINÍK</b>			
	platina	31400	31402
	titán	31410	31412
89/	hnědý	31420	31422
	tmavě hnědý	31430	31432
	karbon	31440	31442
	<i>kč / m</i>	<b>349,44</b>	<b>411,04</b>

samostatné balení

**VNITŘNÍ/VNĚJŠÍ ROHY A UKONČENÍ**

**SOKLOVÉ LIŠTY METAL LINE - I DESIGN**

		H	
POLOŽKA	povrch	4	6
baleno po 4 kusech.			
<b>ELOXOVANÝ HLINÍK</b>			
	platina	31450	31452
	titán	31460	31462
89/ /EI	hnědý	31470	31472
	tmavě hnědý	31480	31482
	karbon	31490	31492
	<i>kč / kus</i>	<b>440,44</b>	<b>440,44</b>

samostatné balení

Doplňte kód o výšku H (např. 89/ pro 4mm bude 89/4)

Pro kusový prodej běžte na stranu 291



platina



titán

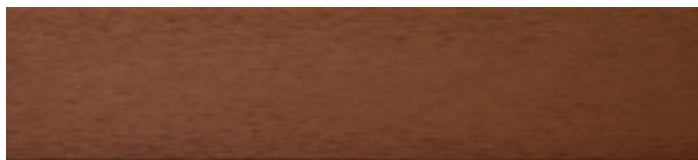

hnědý



tmavě hnědý



karbon





### M-Design

M-Design je řada profilů k ukončení a spojování, vytvořená pro ukončení čistých řezů keramiky. Věnovaná designerům, kteří milují minimalistická řešení a jednoduché spoje mezi podlahou a obklady.

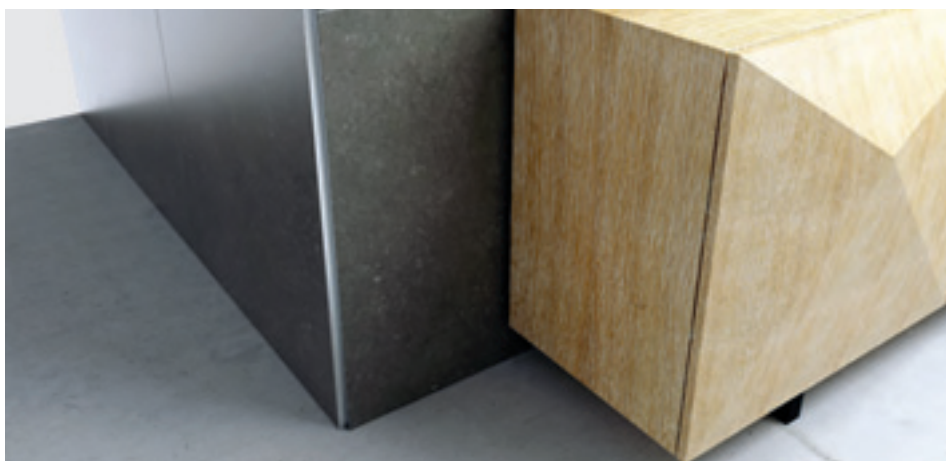

AX/2 eloxovaný hliník stříbro

Proangle Design AX je prvek pro vertikální ukončení, v eloxovaném nebo lakovaném hliníku, který vyřeší hranu a elegantně zvýrazní přerušování zdí.

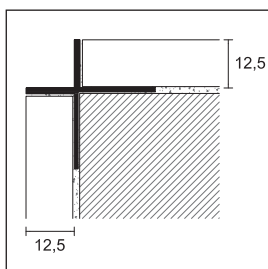

AX/2

#### PROANGLE AX- M DESIGN



délka = 270 cm, baleno po 10 kusech

H

POLOŽKA povrch

12,5

#### HLINÍK

eloxovaný stříbro		13210
kč / m		185,08
AX/2 eloxovaný titan		13212
lakovaný bílý leštěný RAL 9010		13214
kč / m		270,20

samostatné balení





AF/1 eloxovaný hliník stříbro

Metal line AF je prvek z eloxovaného nebo lakovaného hliníku, který označuje spoj mezi podlahami nebo stěnami o stejné nebo rozdílné výšce. Tento spoj je označený elegantním stínem.

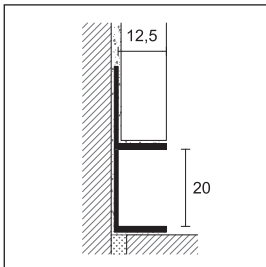

AF/1

**METAL LINE AF - M DESIGN**

délka = 270 cm, baleno po 10 kusech		<b>H</b>
<b>POLOŽKA</b>	<b>povrch</b>	<b>12,5</b>
<b>HLINÍK</b>		
	eloxovaný stříbro	13200
	kč / m	<b>185,08</b>
<b>AF/1</b>	eloxovaný titan	13202
	lakovaný bílý leštěný RAL 9010	13204
	kč / m	<b>270,20</b>

samostatné balení



AL/2 eloxovaný hliník stříbro

Metal Line AL je prvek ukončení z eloxovaného nebo lakovaného hliníku mezi podlahou a obkladem a to stejných nebo rozdílných typů. Vymezuje povrch čistým a strohým prvkem.

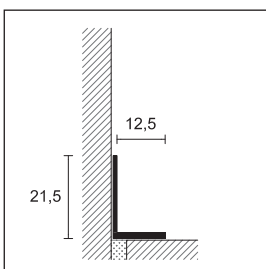

AL/2

**METAL LINE AL - M DESIGN**

délka = 270 cm, baleno po 10 kusech		
<b>POLOŽKA</b>	<b>povrch</b>	
<b>HLINÍK</b>		
	eloxovaný stříbro	13220
	kč / m	<b>141,12</b>
<b>AL/2</b>	eloxovaný titan	13222
	lakovaný bílý leštěný RAL 9010	13224
	kč / m	<b>223,16</b>

samostatné balení



### **C-Design**

C-Design je řada profilů vysoké kvality, zkrášlená krystaly Swarovski®. Spojení mezi pochromovaným profilem a krystaly udělá luxusní a elegantní každé prostředí.



DJKC/10 pochromovaná mosaz + krystaly Swarovski®



DJKC/10 pochromovaná mosaz + krystaly Swarovski®

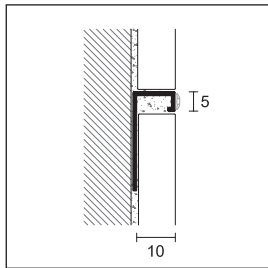

DJKC/10

**C - DESIGN**

délka = 270 cm, baleno po 5 kusech	H
<b>POLOŽKA povrch</b>	<b>10</b>
<b>MOSAZ</b>	
mosaz pochromovaná + Swarovski® krystal	13300
<i>kč / m</i>	<b>1.784,44</b>
<b>DJKC/10</b> mosaz pochromovaná + Swarovski® krystal	13302
<i>kč / m</i>	<b>3.064,32</b>

samostatné balení



UKC/10 pochromovaná mosaz + Swarovski® krystal

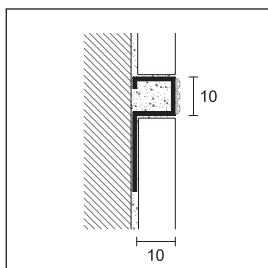

UKC/10

**C - DESIGN**

délka = 270 cm, baleno po 5 kusech	H
<b>POLOŽKA povrch</b>	<b>10</b>
<b>MOSAZ</b>	
UKC/10 mosaz pochromovaná + Swarovski® krystal	13310
<i>kč / m</i>	<b>5.843,32</b>

samostatné balení

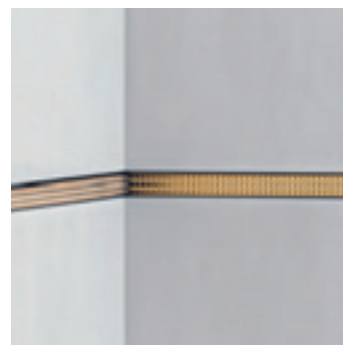

UKGC/10 pozlacená mosaz 24k + Swarovski® krystal



DJKGC/10 pozlacená mosaz 24k + Swarovski® krystal

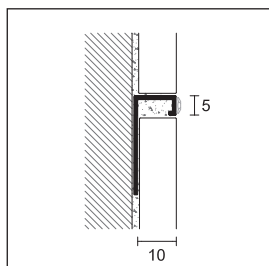

DJKGC/10

**C - DESIGN**

délka = 270 cm, baleno po 5 kusech

H

**POLOŽKA** povrch

10

**MOSAZ**

**DJKGC/10** pozlacená mosaz 24k + Swarovski® krystal



13402

kč / m

3.662,68

samostatné balení



UKGC/10 pozlacená mosaz 24k + Swarovski® krystal

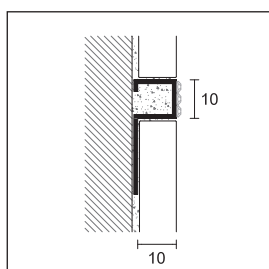

UKGC/10

**C - DESIGN**

délka = 270 cm, baleno po 5 kusech

H

**POLOŽKA** povrch

10

**MOSAZ**

**UKGC/10** pozlacená mosaz 24k + Swarovski® krystal



13410

kč / m

6.515,88

samostatné balení



DJKG/10 pozlacená mosaz 24k

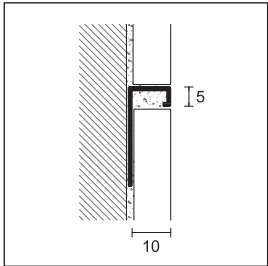

DJKG/10

**C - DESIGN**

délka = 270 cm, baleno po 5 kusech	H
<b>POLOŽKA povrch</b>	<b>10</b>
<b>MOSAZ</b>	
DJKG/10 pozlacená mosaz 24k	12902
<i>kč / m</i>	<b>974,96</b>
samostatné balení	



UKG/10 pozlacená mosaz 24k

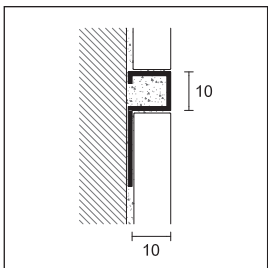

UKG/10

**C - DESIGN**

délka = 270 cm, baleno po 5 kusech	H
<b>POLOŽKA povrch</b>	<b>10</b>
<b>MOSAZ</b>	
UKG/10 pozlacená mosaz 24k	12910
<i>kč / m</i>	<b>1.100,12</b>
samostatné balení	

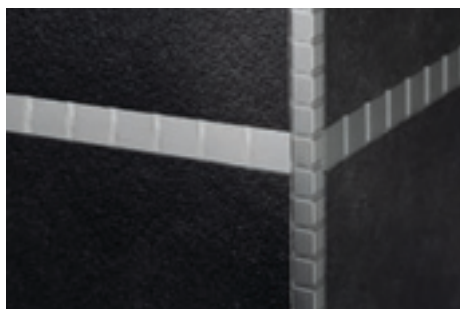

ZQACD/10 + LFCD/10 eloxovaný hliník

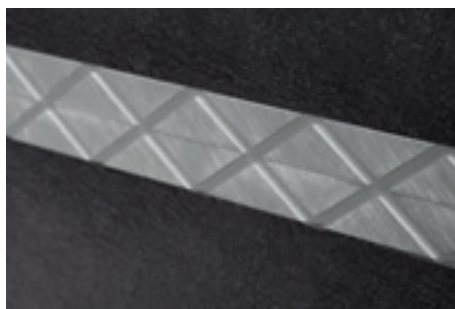

LFDBD/10 eloxovaný hliník

Omega Design je řada listel a profilů pro vnější rohy, která se odlišuje její geometrií, která je vytvořena do třech obrazů. Dvě nebo více listel navíc dovolují realizovat další fantastické geometrické výtvořry.

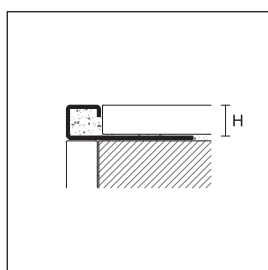

ZQACD/



**PROANGLE Q**

délka = 270 cm, baleno po 5 kusech

		H		
POLOŽKA	povrch	10	11	12,5
<b>HLINÍK</b>				
ZQACD/	eloxovaná platina	31250	31252	31254
	kč / m	809,48	817,32	824,60

samostatné balení

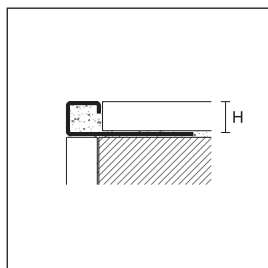

ZQAMD/



**PROANGLE Q**

délka = 270 cm, baleno po 5 kusech

		H		
POLOŽKA	povrch	10	11	12,5
<b>HLINÍK</b>				
ZQAMD/	eloxovaná platina	31260	31262	31264
	kč / m	809,48	817,32	824,60

samostatné balení

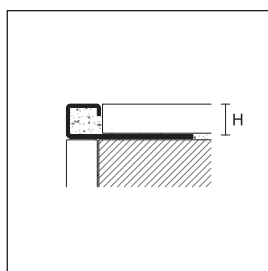

ZQADD/



**PROANGLE Q**

délka = 270 cm, baleno po 5 kusech

		H		
POLOŽKA	povrch	10	11	12,5
<b>HLINÍK</b>				
ZQADD/	eloxovaná platina	31270	31272	31274
	kč / m	895,16	902,72	910,00

samostatné balení

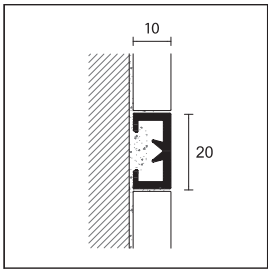

LFCB/10



**PROLIST**

délka = 270 cm, baleno po 5 kusech

L xH

**POLOŽKA povrch**

20 x 10

**HLINÍK**

**LFCB** eloxovaná platina  
kč / m

31280  
845,88

samostatné balení

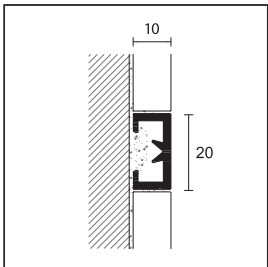

LFCBD/10



**PROLIST**

délka = 270 cm, baleno po 5 kusech

L xH

**POLOŽKA povrch**

20 x 10

**HLINÍK**

**LFCBD** eloxovaná platina  
kč / m

31282  
845,88

samostatné balení

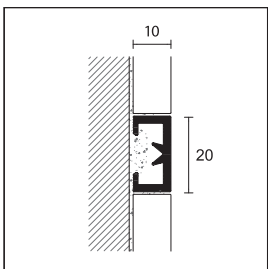

LFDD/10



**PROLIST**

délka = 270 cm, baleno po 5 kusech

L xH

**POLOŽKA povrch**

20 x 10

**HLINÍK**

**LFDD** eloxovaná platina  
kč / m

31284  
845,88

samostatné balení

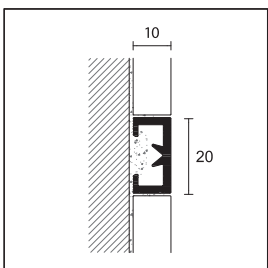

LFDBD/10



**PROLIST**

délka = 270 cm, baleno po 5 kusech

L xH

**POLOŽKA povrch**

20 x 10

**HLINÍK**

**LFDBD** eloxovaná platina  
kč / m

31286  
845,88

samostatné balení



**Trend color Stone,**  
řada lišt s novými povrchy od  
neutrální po studenou a jemnou,  
které se výborně hodí ke kameni díky  
hrubému efektu lahodnému oku.



ZQVN/10 kámen



ZV/10 béžový



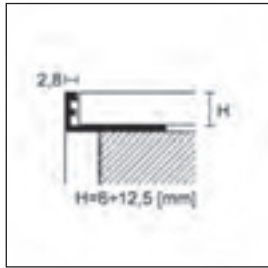

ZV/

**NEW PROANGLE**

délka = 270 cm, baleno po 20 kusech		H	
POLOŽKA	povrch	10	11
<b>LAKOVANÝ HLINÍK</b>			
<b>TREND COLOR STONE</b>			
	testa di moro	88407	88417
	šedý antracit	88398	88408
	šedý antik	88400	88410
	šedý	88405	88415
	rez	88399	88409
ZV/	bronz	88406	88416
	kámen	88404	88414
	greige	88403	88413
	písek	88402	88412
	běžový	88401	88411
	<i>kč / m</i>	<b>131,04</b>	<b>134,96</b>

samostatné balení - Na vyžádání dostupné i jiné výšky s barvami TREND COLOR - minimálně od 540 metrů.

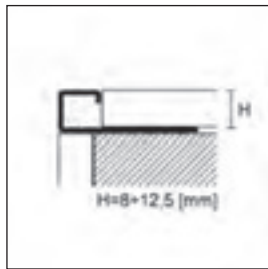

ZQVN/

**NEW PROANGLE Q**

délka = 270 cm, baleno po 20 kusech		H		
POLOŽKA	povrch	10	11	12,5
<b>LAKOVANÝ HLINÍK</b>				
<b>TREND COLOR STONE</b>				
	testa di moro	89310	89311	89312
	šedý antracit	89095	89106	89097
	šedý antik	89220	89221	89222
	šedý	89290	89291	89292
	rez	89096	89107	89098
ZQVN/	bronz	89300	89301	89302
	kámen	89280	89281	89282
	greige	89270	89271	89272
	písek	89260	89261	89262
	běžový	89250	89251	89252
	<i>kč / m</i>	<b>168,84</b>	<b>175,28</b>	<b>179,76</b>

samostatné balení - Na vyžádání dostupné i jiné výšky s barvami TREND COLOR - minimálně od 540 metrů.

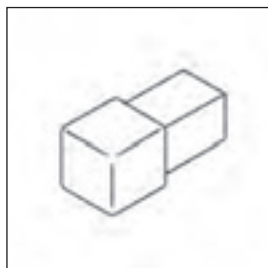

ZQVN/ /EI

**NEW PROANGLE Q**

baleno po 10 kusech*		H		
POLOŽKA	povrch	10	11	12,5
<b>LAKOVANÝ HLINÍK</b>				
<b>TREND COLOR STONE</b>				
	testa di moro	89303	89304	89305
	šedý antracit	89102	89108	89104
	šedý antik	89213	89214	89215
	šedý	89283	89284	89285
	rez	89103	89109	89105
ZQVN/ /EI	bronz	89293	89294	89295
	kámen	89273	89274	89275
	greige	89263	89264	89265
	písek	89253	89254	89255
	běžový	89243	89244	89245
	<i>kč / kus</i>	<b>96,32</b>	<b>96,32</b>	<b>96,32</b>

Doplňte ke kódu velikost H (např. ZQVN/ pro výšku 10 bude H=10 ZQVN/10).

\* dostupné na vyžádání v balení po 1kuse + 28 Kč (např. ZQVN/10/EI kod 89303/B).

Pro kusový prodej běžte na stranu 291

nerozbalitelné



**Trend color Light,**

je řada lišt s novými povrchy, které připomínají přírodní prostředí a sofistikované zabarvení zlaté.

Díky speciálnímu lakování, řada light přidává lištám hodnotu lehkosti.



ZQVN/10 zafferano



ZV/10 seppia

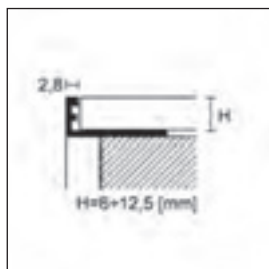

ZV/

**NEW PROANGLE**

délka = 270 cm, baleno po 20 kusech		H
<b>POLOŽKA</b>	<b>povrch</b>	<b>10</b>
<b>LAKOVANÝ HLINÍK</b>		
<b>TREND COLOR LIGHT</b>		
ardesia		88427
bistro		88426
mogano		88424
seppia		88425
oliva		88420
<b>ZV/</b>	kaki	88422
	pesca	88423
	zafferano	88421
	ecru	88419
	perla	88418
	<i>kč / m</i>	<b>245,00</b>

samostatné balení - Na vyžádání dostupné i jiné výšky s barvami TREND COLOR - minimálně od 540 metrů.

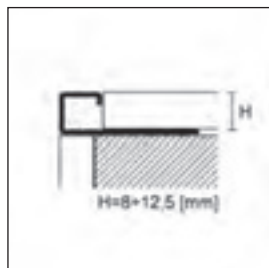

ZQVN/

**NEW PROANGLE Q**

délka = 270 cm, baleno po 20 kusech		H	
<b>POLOŽKA</b>	<b>povrch</b>	<b>10</b>	<b>12,5</b>
<b>LAKOVANÝ HLINÍK</b>			
<b>TREND COLOR LIGHT</b>			
ardesia		89129	89149
bistro		89128	89148
mogano		89126	89146
seppia		89127	89147
<b>ZQVN/</b>	oliva	89122	89142
	kaki	89124	89144
	pesca	89125	89145
	zafferano	89123	89143
	ecru	89121	89141
	perla	89120	89140
	<i>kč / m</i>	<b>282,24</b>	<b>296,52</b>

samostatné balení - Na vyžádání dostupné i jiné výšky s barvami TREND COLOR - minimálně od 540 metrů.

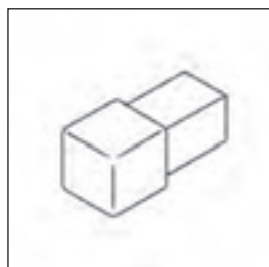

ZQVN/ /EI

**NEW PROANGLE Q**

baleno po 10 kusech*		H	
<b>POLOŽKA</b>	<b>povrch</b>	<b>10</b>	<b>12,5</b>
<b>VNITŘNÍ ROHY/VNĚJŠÍ/UKONČENÍ</b>			
<b>LAKOVANÝ HLINÍK</b>			
<b>TREND COLOR LIGHT</b>			
ardesia		89159	89179
bistro		89158	89178
mogano		89156	89176
seppia		89157	89177
<b>ZQVN/ /EI</b>	oliva	89152	89172
	kaki	89154	89174
	pesca	89155	89175
	zafferano	89153	89173
	ecru	89151	89171
	perla	89150	89170
	<i>kč / kus</i>	<b>131,60</b>	<b>131,60</b>

Doplňte ke kódu velikost H (např. ZQVN/ pro výšku 10 bude H=10 ZQVN/10)

\* dostupné na vyžádání v balení po 1kuse + 28 kč (např. ZQVN/10/EI kod 89159 bude 89159/B).

Pro kusový prodej běžte na stranu 291

nerozbalitelné





## Listely a dekorativní profily

Řada dekorativních listel nabízí široké možnosti ukončení, vhodné pro nekonečné estetické kombinace a různé chutě architektů, od moderních po klasické. Dají se použít v každém prostředí, kde jsou keramické obklady: od kuchyně po koupelnu, od salonů po obchodní centra.





LDAG/20 hliník lesklý škrábaný stříbro

Prolist je řada dekorativních listel vhodných pro vytvoření rafinovaných efektů pro keramické obklady. Jsou dostupné v různých materiálech a chromovaných úpravách, které mohou být kombinovány s řadami profilů Protrim a Proangle, pro dosažení elegantních a vyhledávaných kombinací.

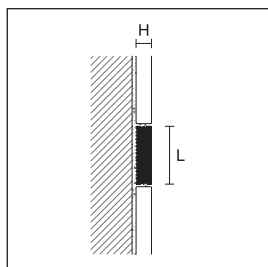

LJ - LK

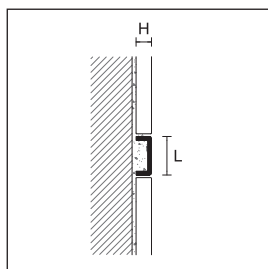

LI - LIS

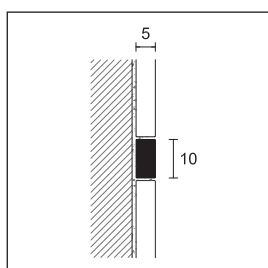

LHAG

### PROLIST

délka = 270 cm, baleno po 20 kusech

POLOŽKA	povrch	D x V			
		10x3	10x4	15x4	20x4
<b>HLINÍK</b>					
LJA	eloxovaný stříbro	93453	-	-	-
LKA/	eloxovaný stříbro	-	93450	93451	93452
	kč / m	94,92	94,92	133,28	144,48
LKB	lesklý stříbro leštěné	-	93455	-	-
	kč / m	-	140,28	-	-
LKTM	lesklý titan broušený	-	93456	-	-
LKRS	lesklý měď broušený	-	93457	-	-
	kč / m	-	185,36	-	-
baleno po 10 kusech (pro profily LI e LIS)					
<b>OCEL</b>					
LI	nerez ocel leštěná AISI 304 DIN 1.4301	-	93454	-	-
	kč / m	-	140,28	-	-
LIS	nerez ocel broušená AISI 304 DIN 1.4301	-	93458	-	-
	kč / m	-	173,32	-	-

samostatné balení

### PROLIST

10x5 mm

POLOŽKA	povrch	délka / balení	
<b>HLINÍK</b>			
		300 cm / 20 kus	93490 *
		kč / m	248,64
LHAG	škrábaný stříbro	50 cm / 10 kus	93492 *
		kč / kus	142,52
		60 cm / 10 kus	93491 *
		kč / kus	189,84

individuální balení - délka 50 a 60cm nerozbalitelné

Doplňte kód o šířku L (např. LKA/ pro 10mm bude LKA/10)

Listely z nerez oceli: jiné rozměry na vyžádání od 108m

\* Naše produktové řady jsou dostupné až do vyprodání zásob.

Pro kusový prodej běžte na stranu 291



LKA/15 eloxovaný hliník stříbro



LI/10 nerez ocel leštěná AISI 304 DIN 1.4301



LDS/20 lesklý hliník broušený stříbro

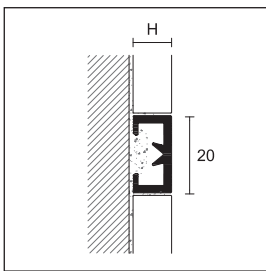
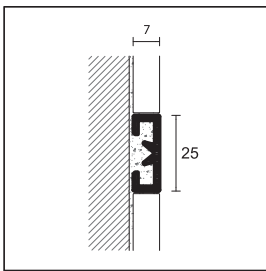

LFAG/

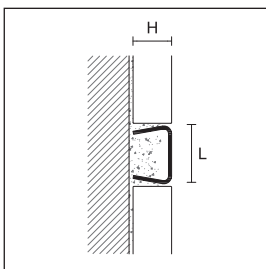
LA//  
LA/IS/

Doplňte kód profilu LFAG/ o výšku H (např. LFAG/ pro 10mm bude LFAG/10)

Doplňte kód o šířku L (např. LDA/ pro 10mm bude LDA/10)

Listely z nerez oceli: jiné rozměry na vyžádání od 108m

• Naše produktové řady jsou dostupné až do vyprodání zásob.

Pro kusový prodej běžte na stranu 291

## PROLIST

délka = 270 cm, baleno po 20 kusech

D x V

POLOŽKA	povrch		10x7	15x7	20x7	25x7
<b>HLINÍK</b>						
LDA/	eloxovaný stříbro		93255	93215	93220	93256
	kč / m		<b>96,60</b>	<b>135,80</b>	<b>147,56</b>	<b>157,08</b>
LDB/	lesklý stříbro leštěné		93258	93219	93224	93259
LDT/	lesklý titan leštěný		93257	93218	93223	93268
	kč / m		<b>136,36</b>	<b>178,92</b>	<b>187,88</b>	<b>196,84</b>
LDS/	lesklý stříbro broušený		93240	93216	93221	93244
	lesklý zlato broušený		93241	93217	93222	93245
LDTM/	lesklý titan broušený		93266	93211	93225	93246
LDRS/	lesklý měď broušený		93242	93267	93229	93269
LDF/	lesklý fumé broušený		93264 *	93212 *	93226 *	93247 *
	kč / m		<b>180,88</b>	<b>221,48</b>	<b>232,40</b>	<b>241,64</b>
LDAG/	lesklý stříbro škrábané		93263	93214	93228	93243
LDFG/	lesklý fumé škrábané		93265 *	93213 *	93227 *	93248 *
	kč / m		<b>223,72</b>	<b>264,88</b>	<b>274,40</b>	<b>283,64</b>

samostatné balení

## PROLIST

délka = 270 cm, baleno po 20 kusech

D x V

POLOŽKA	povrch		20x10	20x15
<b>HLINÍK</b>				
LFAG/	škrábaný stříbro		93473	93483
	kč / m		<b>313,88</b>	<b>329,84</b>

samostatné balení

## PROLIST

délka = 270 cm, baleno po 10 kusech

D x V

POLOŽKA	povrch		10x10	15x10	25x10
<b>OCEL</b>					
LA//	nerez ocel leštěná AISI 304 DIN 1.4301		93283	93284	93285
	kč / m		<b>147,28</b>	<b>220,36</b>	<b>325,92</b>
LA/IS/	nerez ocel broušená AISI 304 DIN 1.4301		93296	93297	93298
	kč / m		<b>185,08</b>	<b>258,44</b>	<b>364,28</b>

samostatné balení



LDB/20 lesklý hliník leštěný stříbro

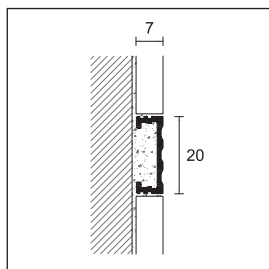

LE/B

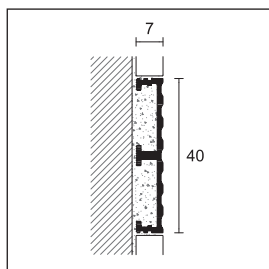

LG/B

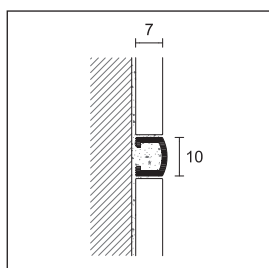

LB/B/10

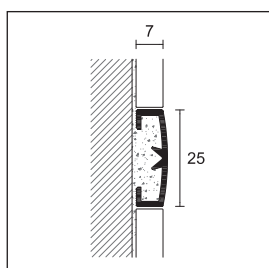

LB/A  
LB/B/25  
LP/P

### PROLIST

délka = 270 cm, baleno po 20 kusech

D x V

POLOŽKA povrch

20x7

#### HLINÍK

LE/B lesklý stříbro leštěné  
kč / m



93249 \*

209,72

délka = 270 cm, baleno po 20 kusech

D x V

POLOŽKA povrch

40x7

LG/B lesklý stříbro leštěné  
kč / m



93262 \*

255,92

samostatné balení

### PROLIST

délka = 270 cm, baleno po 20 kusech

D x V

POLOŽKA povrch

10x7

25x7

#### HLINÍK

LB/A eloxovaný stříbro  
kč / m



-

93270

-

140,56

LB/B/  
lesklý stříbro leštěné  
lesklý zlato leštěné  
kč / m



93252

93272



93253

93273

136,36

185,36

#### PVC

LP/P bílý kód 402  
žlutý kód 428  
červený kód 424  
kč / m



-

93230 \*



-

93231 \*



-

93232 \*

-

58,24

hliník v individuálním balení

Doplňte kód o šířku L (např. LB/B pro 10mm bude LB/B/10)

položka LP/P v jiných barvách a mramorované na vyžádání od min. 2700m od dekoru

\* Naše produktové řady jsou dostupné až do vyprodání zásob.

Pro kusový prodej běžte na stranu 291



LE/B lesklý hliník leštěný stříbro



LB/B/10 lesklý hliník leštěný stříbro





## Profily pro venkovní rohy

Řada profilů věnovaných k ochraně a ukončení vnějších rohů keramických obkladů. Jsou to vhodné profily pro každé prostředí díky velkému množství dostupných ukončení. Profily se perfektně doplňují s každou typologií keramiky a nabídnou lineárnost každé kompozici obkladu s lištou.





RA/10 eloxovaný hliník stříbro

Protrim je řada profilů vytvořená přímo pro uzavření a ochranu vnějších hran keramických obkladů, čímž se předchází neestetickému a křehkému řezání keramiky do 45°. Zakulacená verze vykonává taky bezpečnostní funkci rohu obkladu. Protrim se hodí taky k ukončování podlah, schodů. RVH/ se používá k uzavření a ochraně vnějších rohů keramických obkladů. Toto ukončení splňuje antibakteriální kritéria dle přísných testů na mezinárodní úrovni JIS Z 2801:2000. dochází takto k odstranění hrozeb nebezpečných bakterií až na 99%. tímto je zaručena optimální hygiena prostředí.

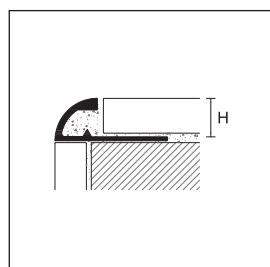
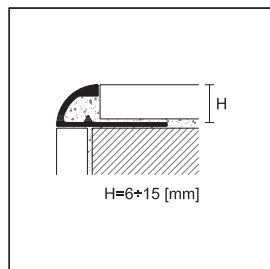
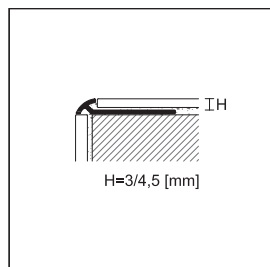

RV/

Doplňte kód o výšku H (např. RA/ pro 8mm bude RA/8)

Profilky RV/ jiné barvy na vyžádání od min. 540m od barvy

\* Naše produktové řady jsou dostupné až do vyprodání zásob.

Pro kusový prodej běžte na stranu 291

### PROTRIM

délka = 270 cm, baleno po 20 kusech

POLOŽKA	povrch	H								
		3	4,5	6	8	10	11	12,5	15	
<b>HLINÍK</b>										
RA/	eloxovaný stříbro		92055	92056	92070	92072	92074	92060	92076	92078
	eloxovaný zlato		92025	92026	92040	92042	92044	-	92046	-
	eloxovaný titan		92085	92086	92087	92090	92094	-	92096	-
	<i>kč / m</i>		<b>85,40</b>	<b>90,16</b>	<b>98,28</b>	<b>102,48</b>	<b>111,16</b>	<b>119,28</b>	<b>126,28</b>	<b>140,84</b>
RB/	lesklý stříbro leštěné		92315	92316	92310	92312	92314	92061	92318	-
	<i>kč / m</i>		<b>146,72</b>	<b>151,48</b>	<b>157,92</b>	<b>171,08</b>	<b>188,72</b>	<b>200,20</b>	<b>212,52</b>	-
RB/	lesklý zlato leštěné		92325	92326	92340	92342	92344	-	92348	-
RT/	lesklý titan leštěný		92015	92016	92018	92020	92022	-	92023	-
RBR/	lesklý měď leštěná		92295 *	92296 *	92297 *	92298 *	92299 *	-	92300 *	-
	<i>kč / m</i>		<b>151,48</b>	<b>155,96</b>	<b>162,68</b>	<b>176,12</b>	<b>194,32</b>	-	<b>219,24</b>	-
RAS/	lesklý stříbro broušený		92050	92051	92071	92073	92075	92062	92077	-
	lesklý zlato broušený		-	-	92041	92043	92045	-	92047	-
RTM/	lesklý titan broušený		92053	92057	92064	92066	92068	-	92079	-
RBRs/	lesklý měď broušený		92302 *	92303 *	92304 *	92305 *	92306 *	-	92307 *	-
	<i>kč / m</i>		<b>180,60</b>	<b>185,36</b>	<b>193,76</b>	<b>199,08</b>	<b>217,00</b>	<b>228,20</b>	<b>241,64</b>	-
RF/	lesklý fumé broušený		92054 *	92058 *	92065 *	92067 *	92069 *	-	-	-
	<i>kč / m</i>		<b>203,28</b>	<b>208,04</b>	<b>212,24</b>	<b>221,48</b>	<b>239,40</b>	-	-	-

samostatné balení

### PROTRIM

délka = 270 cm, baleno po 20 kusech

POLOŽKA	povrch	H					
		6	8	10	11	12,5	
<b>LAKOVANÝ HLINÍK</b>							
RV/	<b>NEW</b> bílý matný RAL 9003		-	92107	92108	92109	92110
	bílý RAL 9003		92100	92102	92104	92111	92106
	bílý krémový RAL 9001		92130	92132	92134	-	-
	bílý perla RAL 1013		92160	92162	92164	-	-
	béžový šedý RAL 1019		92190	92192	92194	-	-
	šedý kámen RAL 7030		92220	92222	92224	-	-
	šedá svítivá RAL 7035		92250	92252	92254	-	-
	červený RAL 3002		92280	92282	92284	-	-
	černý RAL 9005		92400	92402	92404	-	-
	<i>kč / m</i>		<b>109,48</b>	<b>122,08</b>	<b>131,60</b>	<b>136,92</b>	<b>141,68</b>

### HLINÍK LAKOVANÝ ANTIBAKTERIÁLNÍ

<b>NEW</b> RVH/	bílý RAL 9003		-	92112	92114	92116
<i>kč / m</i>			-	<b>150,64</b>	<b>160,16</b>	<b>170,24</b>

samostatné balení



RA/10+TA/10+TIA/10 eloxovaný hliník stříbro

PROTRIM		H					H								
baleno po 12 kusech*		VNĚJŠÍ ROHY					VNITŘNÍ ROHY								
POLOŽKA	povrch	6	8	10	11	12,5	POLOŽKA	6	8	10	11	12,5			
<b>HLINÍK</b>															
TA/	eloxovaný stříbro		92606	92608	92610	92600	92612	TIA/	92570	92571	92572	92603	92573		
	eloxovaný zlato		92614	92616	92618	-	92619	TIA/	92575	92576	92577	-	92578		
	eloxovaný titan		92564	92566	92568	-	92569	TIA/	92554	92555	92556	-	92558		
	kč / kus		<b>68,88</b>	<b>68,88</b>	<b>68,88</b>	<b>68,88</b>	<b>68,88</b>		<b>68,88</b>	<b>68,88</b>	<b>68,88</b>	<b>68,88</b>	<b>68,88</b>		
TB/	lesklý stříbro leštěné		92690	92692	92694	92601	92696	TIB/	92580	92581	92582	92604	92583		
	lesklý zlato leštěné		92700	92702	92704	-	92706		TIB/	92585	92586	92587	-	92588	
TAT/	lesklý titan leštěný		92724	92726	92728	-	92729	TIAT/	92730	92732	92734	-	92736		
TBR/	lesklý měď leštěná		92764 *	92765 *	92766 *	-	92767 *		-	-	-	-	-		
	kč / kus		<b>68,88</b>	<b>68,88</b>	<b>68,88</b>	<b>68,88</b>	<b>68,88</b>		<b>68,88</b>	<b>68,88</b>	<b>68,88</b>	<b>68,88</b>	<b>68,88</b>		
TAS/	lesklý stříbro broušený		92710	92711	92712	92602	92713	TIAS/	92550	92551	92552	92605	92553		
	lesklý zlato broušený		92720	92721	92722	-	92723		TIAS/	92560	92561	92562	-	92563	
TATM/	lesklý titan broušený		92714	92716	92718	-	92773		-	-	-	-	-		
TBRs/	lesklý měď broušený		92768 *	92769 *	92770 *	-	92771 *		-	-	-	-	-		
	kč / kus		<b>131,60</b>	<b>131,60</b>	<b>131,60</b>	<b>131,60</b>	<b>131,60</b>		<b>131,60</b>	<b>131,60</b>	<b>131,60</b>	<b>131,60</b>	<b>131,60</b>		
TAF/	lesklý fumé broušený		92740 *	92742 *	92744 *	-	-		-	-	-	-	-		
	kč / kus		<b>153,72</b>	<b>153,72</b>	<b>153,72</b>	-	-		-	-	-	-	-		
<b>LAKOVANÝ HLINÍK*</b>															
NEW	bílý matný RAL 9003		-	92636	92637	92638	92639		-	92646	92647	92648	92649		
	bílý RAL 9003		92620	92622	92624	92628	92626		92621	92623	92625	92629	92627		
	bílý krémový RAL 9001		92630	92632	92634	-	-		92631	92633	92635	-	-		
	bílý perla RAL 1013		92640	92642	92644	-	-		92641	92643	92645	-	-		
TV/	běžový šedý RAL 1019		92650	92652	92654	-	-	TIV/	92651	92653	92655	-	-		
	šedý kámen RAL 7030		92660	92662	92664	-	-		92661	92663	92665	-	-		
	šedá svitívá RAL 7035		92670	92672	92674	-	-		92671	92673	92675	-	-		
	červený RAL 3002		92680	92682	92684	-	-		92681	92683	92685	-	-		
	černý RAL 9005		92590	92592	92594	-	-		92691	92693	92695	-	-		
		kč / kus		<b>68,88</b>	<b>68,88</b>	<b>68,88</b>	<b>68,88</b>		<b>68,88</b>		<b>68,88</b>	<b>68,88</b>	<b>68,88</b>	<b>68,88</b>	<b>68,88</b>

nerozbitelné

Doplňte kód o výšku H (např. TA/ pro 8mm bude TA/8)

\* dostupné na vyžádání baleno 1 kus v sáčku + 28,00 korun (např. TA/6 kód 92606 bude 92606/B)

\* Naše produktové řady jsou dostupné až do vyprodání zásob.

Pro kusový prodej běžte na stranu 291



RAS/10 lesklý hliník broušený stříbro



RBRS/10 lesklý hliník broušený měď



RI/10 nerez ocel AISI 304 DIN 1.4301

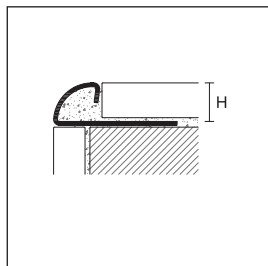

RIL/10 + TIEL/10 nerez ocel super leštěná

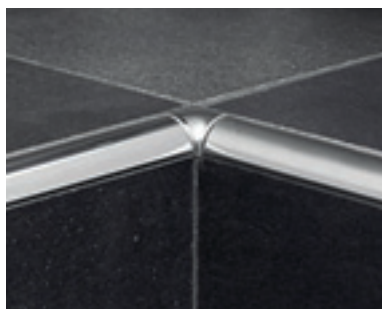

RIL/10 + TIIL/10 nerez ocel super leštěná

Protrim z nerez oceli nabízí unikátní kombinaci designu a funkčnosti. Představuje výborné vlastnosti odolnosti proti korozi a proti chemickým látkám. Verze z oceli AISI 304 jsou doporučovány pro potravinářské prostředí, kuchyně, nemocnice a venkovní prostředí. Verze z oceli 316 jsou doporučovány pro složitá prostředí, kde mohou působit agresivní látky jako chlor a jeho sloučeniny. Jedná se zejména o bazény, sportovní střediska a prostředí vystavené vlivům soli.

### PROTRIM

délka = 270 cm, baleno po 20 kusech

POLOŽKA	povrch	H							
		4,5	6	8	9	10	11	12,5	15
<b>OCEL</b>									
RI/	nerez ocel AISI 304 DIN 1.4301 kč / m	92413 <b>187,60</b>	92420 <b>204,40</b>	92422 <b>218,40</b>	92423 <b>229,04</b>	92424 <b>235,76</b>	92425 <b>241,92</b>	92426 <b>250,60</b>	92428 <b>281,68</b>
RIL/	nerez ocel super leštěná AISI 304 - DIN 1.4301 kč / m	92415 <b>227,92</b>	92416 <b>254,80</b>	92417 <b>268,80</b>	- -	92418 <b>286,16</b>	- -	92419 <b>301,00</b>	- -
RIS/	nerez ocel broušená AISI 304 - DIN 1.4301 kč / m	-	92430 <b>244,72</b>	92431 <b>258,44</b>	92438 <b>269,36</b>	92432 <b>276,08</b>	92439 <b>282,52</b>	92433 <b>290,92</b>	92434 <b>322,00</b>
RIP/	nerez ocel pískovaná AISI 304 - DIN 1.4301 kč / m	-	92450 <b>244,72</b>	92451 <b>258,44</b>	92452 <b>269,36</b>	92453 <b>276,08</b>	92454 <b>282,52</b>	92455 <b>290,92</b>	-
RIX/	nerez ocel AISI 316 - DIN 1.4404 kč / m	92405 <b>237,72</b>	92406 <b>255,64</b>	92407 <b>275,24</b>	92410 <b>286,16</b>	92408 <b>294,84</b>	92411 <b>302,68</b>	92409 <b>314,44</b>	-
samostatné balení									
VNĚJŠÍ ROHY - baleno po 10 kusech									
TIE/	nerez ocel AISI 304 - DIN 1.4301 kč / kus	92750 <b>260,40</b>	92480 <b>276,92</b>	92481 <b>289,80</b>	92751 <b>294,56</b>	92482 <b>303,24</b>	92752 <b>320,60</b>	92483 <b>329,28</b>	92484 <b>355,60</b>
TIEL/	nerez ocel super leštěná AISI 304 - DIN 1.4301 kč / kus	92790 <b>281,12</b>	92792 <b>298,76</b>	92794 <b>311,92</b>	- -	92798 <b>327,32</b>	- -	92802 <b>351,12</b>	-
TIES/	nerez ocel broušená AISI 304 - DIN 1.4301 kč / kus	-	92485 <b>298,76</b>	92486 <b>311,92</b>	92753 <b>318,64</b>	92487 <b>327,32</b>	92754 <b>342,72</b>	92488 <b>351,12</b>	92489 <b>381,36</b>
TIEP/	nerez ocel pískovaná AISI 304 - DIN 1.4301 kč / kus	-	92510 <b>298,76</b>	92511 <b>311,92</b>	92512 <b>318,64</b>	92513 <b>327,32</b>	92514 <b>342,72</b>	92515 <b>351,12</b>	-
TIEX/	nerez ocel AISI 316 - DIN 1.4404 kč / kus	92500 <b>302,68</b>	92501 <b>320,60</b>	92502 <b>333,76</b>	92755 <b>338,24</b>	92503 <b>347,20</b>	92756 <b>364,28</b>	92504 <b>373,24</b>	-
VNITŘNÍ ROHY - baleno po 10 kusech									
TII/	nerez ocel AISI 304 - DIN 1.4301 kč / kus	92759 <b>271,88</b>	92490 <b>289,80</b>	92491 <b>303,24</b>	92757 <b>320,60</b>	92492 <b>329,28</b>	92758 <b>347,20</b>	92493 <b>355,60</b>	92494 <b>382,20</b>
TIIL/	nerez ocel superleštěný AISI 304 - DIN 1.4301 kč / kus	92791 <b>292,32</b>	92793 <b>311,92</b>	92795 <b>325,36</b>	- -	92799 <b>351,12</b>	- -	92803 <b>377,72</b>	-
TIIS/	nerez ocel broušená AISI 304 - DIN 1.4301 kč / kus	-	92495 <b>311,92</b>	92496 <b>325,36</b>	92760 <b>342,72</b>	92497 <b>351,12</b>	92761 <b>366,80</b>	92498 <b>377,72</b>	92499 <b>407,96</b>
TIIP/	nerez ocel pískovaná AISI 304 - DIN 1.4301 kč / kus	-	92516 <b>311,92</b>	92517 <b>325,36</b>	92518 <b>342,72</b>	92519 <b>351,12</b>	92520 <b>366,80</b>	92521 <b>377,72</b>	-
TIIX/	nerez ocel AISI 316 - DIN 1.4404 kč / kus	92505 <b>315,84</b>	92506 <b>333,76</b>	92507 <b>347,20</b>	92762 <b>364,28</b>	92508 <b>373,24</b>	92763 <b>388,92</b>	92509 <b>399,56</b>	-
<b>METALICKÁ</b>									
VNĚJŠÍ ROHY - baleno po 12 kusech									
TIME/	ocel leštěný kč / kus	-	-	92960 <b>68,88</b>	-	92964 <b>68,88</b>	92966 <b>68,88</b>	92968 <b>68,88</b>	-
VNITŘNÍ ROHY - baleno po 12 kusech									
TIMI/	ocel leštěný kč / kus	-	-	92970 <b>68,88</b>	-	92974 <b>68,88</b>	92976 <b>68,88</b>	92978 <b>68,88</b>	-

rohy dostupné na vyžádání, balení 1 kus v sáčku + 28,00 Kč (např. TIME/8 kód 92960 bude 92960/B)

Doplňte kód o výšku H (např. RI/ pro 8mm bude RI/8)

pro vložení a regulaci rohů TIME/ a TIMI/ doporučujeme použít lepidlo typu PP/96

Pro kusový prodej běžte na stranu 291

angoli TIME/ e TIMI/ nerozbalitelné



RKN/10 pochromovaná mosaz

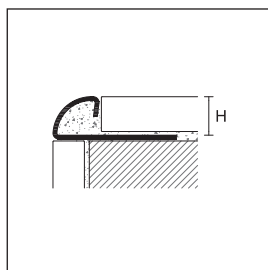

RLN/  
RKN/



RIN/10 nerez ocel AISI 304 - DIN 1.4301

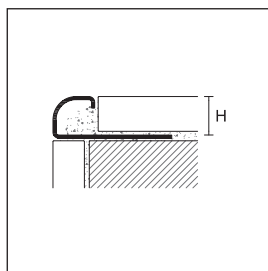

RIN/  
RINS/  
RINX/

nový obrázek snížené výšky

Doplňte kód o výšku H (např. RLN/ pro 8mm bude RLN/8)

Pro kusový prodej běžte na stranu 291

**PROTRIM**

délka = 270 cm, baleno po 20 kusech

POLOŽKA	povrch		H			
			6	8	10	12,5
<b>MOSAZ</b>						
RLN/	leštěný		92465	92466	92467	92468
	kč / m		<b>399,28</b>	<b>411,04</b>	<b>440,44</b>	<b>461,16</b>
RKN/	pochromovaný		92469	92470	92471	92472
	kč / m		<b>511,00</b>	<b>528,36</b>	<b>557,76</b>	<b>578,76</b>

samostatné balení

VNĚJŠÍ ROHY PRO POLOŽKY RLN/ - baleno po 12 kusech

**HLINÍK**

TB/	lesklý zlato leštěné		92700	92702	92704	92706
	kč / kus		<b>68,88</b>	<b>68,88</b>	<b>68,88</b>	<b>68,88</b>

VNITŘNÍ ROHY PRO POLOŽKY RLN/ - baleno po 12 kusech

**HLINÍK**

TIB/	lesklý zlato leštěné		92585	92586	92587	92588
	kč / kus		<b>68,88</b>	<b>68,88</b>	<b>68,88</b>	<b>68,88</b>

VNĚJŠÍ ROHY Z NEREZ OCELI SUPER LEŠTĚNÉ PRO POLOŽKY RKN/ - baleno po 10 kusech

**OCEL**

TIEL/	nerez ocel super leštěná AISI 304 DIN 1.4301		92792	92794	92798	92802
	kč / kus		<b>298,76</b>	<b>311,92</b>	<b>327,32</b>	<b>351,12</b>

VNITŘNÍ ROHY Z NEREZ OCELI SUPER LEŠTĚNÉ PRO POLOŽKY RKN/- baleno po 10 kusech

**OCEL**

TIIL/	nerez ocel super leštěná AISI 304 DIN 1.4301		92793	92795	92799	92803
	kč / kus		<b>311,92</b>	<b>325,36</b>	<b>351,12</b>	<b>377,72</b>

**PROTRIM N**

délka = 270 cm, baleno po 20 kusech

POLOŽKA	povrch		8	10	12,5
			<b>OCEL</b>		
RIN/	nerez ocel AISI 304 - DIN 1.4301		92353	92356	92359
	kč / m		<b>218,40</b>	<b>235,76</b>	<b>250,60</b>
RINS/	nerez ocel broušená AISI 304 - DIN 1.4301		92354	92357	92360
	kč / m		<b>258,44</b>	<b>276,08</b>	<b>290,92</b>
RINX/	nerez ocel AISI 316 - DIN 1.4404		92355	92358	92361
	kč / m		<b>275,24</b>	<b>294,84</b>	<b>314,44</b>

samostatné balení

VNĚJŠÍ ROHY - baleno po 10 kusech

TIEN/	nerez ocel AISI 304 - DIN 1.4301		92813	92816	92819
	kč / kus		<b>289,80</b>	<b>303,24</b>	<b>329,28</b>
TIENS/	nerez ocel broušená AISI 304 - DIN 1.4301		92814	92817	92820
	kč / kus		<b>311,92</b>	<b>327,32</b>	<b>351,12</b>
TIENX/	nerez ocel AISI 316 - DIN 1.4404		92815	92818	92821
	kč / kus		<b>333,76</b>	<b>347,20</b>	<b>373,24</b>

VNITŘNÍ ROHY - baleno po 10 kusech

TIIN/	nerez ocel AISI 304 - DIN 1.4301		92828	92831	92834
	kč / kus		<b>303,24</b>	<b>329,28</b>	<b>355,60</b>
TIINS/	nerez ocel broušená AISI 304 - DIN 1.4301		92829	92832	92835
	kč / kus		<b>325,36</b>	<b>351,12</b>	<b>377,72</b>
TIINX/	nerez ocel AISI 316 - DIN 1.4404		92830	92833	92836
	kč / kus		<b>347,20</b>	<b>373,24</b>	<b>399,56</b>

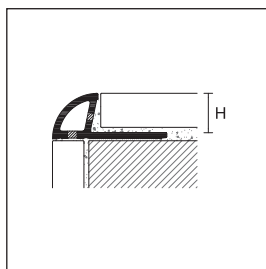

RPA/

RPA tvrzené, díky vložce z PVC napomáhá absorbovat mikro pohyby, kterými trpí zdi kvůli napětí obkladů koupelny.

RPA/8 tvrzené PVC bílé

### PROTRIM

délka = 270 cm - baleno po 20/100 kusech\*

POLOŽKA	H			H						
	RPA/			TPAE/			TPAI/			
	PVC TVRZENÉ			POLYPROPYLEN						
povrch				VNĚJŠÍ ROH			VNITŘNÍ ROH			
	6	8	10	6	8	10	6	8	10	
sněhobílý		80640	80641	80642	80700	80701	80702	80753	80751	80752
bílý		80644	80645	80646	80703	80704	80705	80750	80754	80755
bílý krémový RAL 9001		80648	80649	80650	80706	80707	80708	80756	80757	80758
slonovina RAL 1015		80652	80653	80654	80709	80710	80711	80759	80760	80761
běžový šedý RAL 1019		80656	80657	80658	80712	80713	80714	80762	80763	80764
šedý kámen RAL 7030		80660	80661	80662	80715	80716	80717	80765	80766	80767
šedý popel RAL 7038		80664	80665	80666	80718	80719	80720	80768	80769	80770
šedá svítivá RAL 7035		80668	80669	80670	80721	80722	80723	80771	80772	80773
azurový pastelový		80672	80673	80674	80724	80725	80726	80774	80775	80776
růžový pastelový		80676	80677	80678	80727	80728	80729	80777	80778	80779
běžový bahama		80680	80681	80682	80730	80731	80732	80780	80781	80782
broskev		80684	80685	80686	80733	80734	80735	80783	80784	80785
karamel		80688	80689	80690	80736	80737	80738	80786	80787	80788
hnědý		80692	80693	80694	80739	80740	80741	80789	80790	80791
<b>baleno po 20 kusech</b>										
<i>kč / m</i>		<b>26,60</b>	<b>28,84</b>	<b>31,08</b>	-	-	-	-	-	-
<b>baleno po 100 kusech</b>										
<i>kč / m</i>		<b>21,00</b>	<b>23,24</b>	<b>25,48</b>	-	-	-	-	-	-
<b>baleno po 12 kusech</b>										
<i>kč / kus</i>		-	-	-	<b>20,16</b>	<b>20,16</b>	<b>20,16</b>	<b>20,16</b>	<b>20,16</b>	<b>20,16</b>

nerozbalitelné

Doplňte kód o výšku H (např. RPA/ pro 8mm bude RPA/8)

\* dostupné na vyžádání baleno 1 kus v sáčku + 28,00 korun (např. TPAE/8 kód 80701 bude 80701/B)

Pro objednávání rohů v balení po 50kusech přidejte za kód položky /50 (např. 80700 bude 80700/50) baleno po 50 kusech. 14,28 Kč/kus

Pro objednávání rohů v balení po 100kusech přidejte za kód položky /100 (např. 80640 bude 80640/100)

Pro kusový prodej běžte na stranu 291



RE/8 PVC červený RAL 3002



REM/8 PVC mramorované zelená světlá

**PVC**

- netoxický
- proti nárazu
- odolný UV záření



RE/

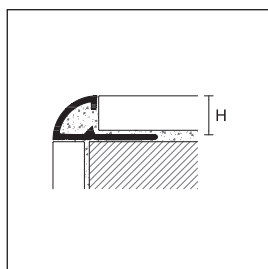

RE/  
REL/  
REM/

**PROTRIM**

délka = 270 cm - baleno po 20/100 kusech		H						
POLOŽKA		RE/				REL/		
povrch		PVC				PVC SUPER LEŠTĚNÉ		
		6	8	10	12,5	6	8	10
sněhobílý		79996	79997	79998	79999	79500	79501	79502
bílý		80100	80101	80102	80103	-	-	-
bílý krémový RAL 9001		80104	80105	80106	80107	79504	79505	79506
slonovina RAL 1015		80108	80109	80110	-	79508	79509	79510
běžový šedý RAL 1019		80112	80113	80114	-	79512	79513	79514
šedý kámen RAL 7030		80116	80117	80118	-	79516	79517	79518
šedý popel RAL 7038		80120	80121	80122	-	79520	79521	79522
šedá svítivá RAL 7035		80124	80125	80126	80127	79524	79525	79526
antracit		80175	80176	80177	-	-	-	-
modrý		80160	80161	80162	-	-	-	-
azurový pastelový		80140	80141	80142	-	79528	79529	79530
zelený světlý		80179	80180	80181	-	79556	79557	79558
červený RAL 3002		80128	80129	80130	-	-	-	-
černý RAL 9005		80132	80133	80134	-	-	-	-
žlutý RAL 1023		80136	80137	80138	-	-	-	-
růžový pastelový		80144	80145	80146	-	79532	79533	79534
běžový bahama		80150	80151	80152	-	79536	79537	79538
broskev		80154	80155	80156	-	79540	79541	79542
karamel		80164	80165	80166	-	79544	79545	79546
hnědý		80168	80169	80170	-	79548	79549	79550
hnědý		80172	80173	80174	-	-	-	-
korál		80187	80188	80189	-	-	-	-
zemina siena		80191	80192	80193	-	-	-	-
pálená hlína		80195	80362	80194	-	-	-	-
<b>baleno po 20 kusech</b>								
<i>kč / m</i>		<b>25,76</b>	<b>28,00</b>	<b>29,96</b>	<b>32,48</b>	<b>29,96</b>	<b>32,48</b>	<b>34,72</b>
<b>baleno po 100 kusech</b>								
<i>kč / m</i>		<b>20,16</b>	<b>22,40</b>	<b>24,36</b>	<b>26,88</b>	<b>24,36</b>	<b>26,88</b>	<b>29,12</b>

nerozbalitelné - Pro objednávání rohů v balení po 100kusech přidejte za kód položky /100

**PROTRIM**

délka = 270 cm - baleno po 20/100 kusech		H		
POLOŽKA		REM/		
povrch		PVC MRAMOROVANÉ		
		6	8	10
bílý		79700	79701	79702
písek		79704	79705	79706
krém světlý		79708	79709	79710
krém tmavý		79712	79713	79714
slonovina		79716	79717	79718
běžový světlý		79720	79721	79722
běžový tmavý		79724	79725	79726
růžový		79728	79729	79730
azurový		79732	79733	79734
modrý		79736	79737	79738
zelený světlý		79740	79741	79742
zelený tmavý		79744	79745	79746
šedý tmavý		79748	79749	79750
bordó		79752	79753	79754
travertin		79756	79757	79758
<b>baleno po 20 kusech</b>				
<i>kč / m</i>		<b>29,96</b>	<b>32,48</b>	<b>34,72</b>
<b>baleno po 100 kusech</b>				
<i>kč / m</i>		<b>24,36</b>	<b>26,88</b>	<b>29,12</b>

nerozbalitelné - Pro objednávání rohů v balení po 100kusech přidejte za kód položky /100

Doplňte kód o výšku H (např. RE/ pro 8mm bude RE/8)

Pro rohy k RE/ a RP/ běžte na následující stránku

položky RE/ a REL/ jiné barvy na vyžádání od min. 2700m od barvy

Pro kusový prodej běžte na stranu 291

### ROHY PRO RE

baleno po 12 kusech*		H				H			
POLOŽKA	TE/					TE/			
povrch	POLYPROPYLEN								
VNĚJŠÍ ROH					VNITŘNÍ ROH				
	6	8	10	12,5	6	8	10	12,5	
sněhobílý		80396	80397	80398	80399	79800	79801	79802	79803
bílý		80400	80401	80402	80403	79804	79805	79806	79807
bílý krémový RAL 9001		80404	80405	80406	80407	79808	79809	79810	79811
slonovina RAL 1015		80408	80409	80410	-	79812	79813	79814	-
běžový šedý RAL 1019		80412	80413	80414	-	79816	79817	79818	-
šedý kámen RAL 7030		80416	80417	80418	-	79820	79821	79822	-
šedý popel RAL 7038		80420	80421	80422	-	79824	79825	79826	-
šedá svítivá RAL 7035		80424	80425	80426	80427	79828	79829	79830	79831
antracit		80479	80480	80481	-	79875	79876	79877	-
modrý		80470	80471	80472	-	79848	79849	79850	-
azurový pastelový		80440	80441	80442	-	79844	79845	79846	-
zelený světlý		80475	80476	80477	-	79879	79880	79881	-
červený RAL 3002		80428	80429	80430	-	79832	79833	79834	-
černý RAL 9005		80432	80433	80434	-	79836	79837	79838	-
žlutý RAL 1023		80436	80437	80438	-	79840	79841	79842	-
růžový pastelový		80444	80445	80446	-	79852	79853	79854	-
běžový bahama		80448	80449	80450	-	79856	79857	79858	-
broskev		80452	80453	80454	-	79860	79861	79862	-
karamel		80458	80459	80460	-	79864	79865	79866	-
hnědý		80462	80463	80464	-	79868	79869	79870	-
hnědý		80466	80467	80468	-	79872	79873	79874	-
korál		80483	80484	80485	-	79887	79888	79889	-
zemina siena		80487	80488	80489	-	79891	79892	79893	-
pálená hlína		80491	80492	80493	-	79895	79896	79897	-
<b>kč / kus</b>		<b>20,16</b>	<b>20,16</b>	<b>20,16</b>	<b>20,16</b>	<b>20,16</b>	<b>20,16</b>	<b>20,16</b>	<b>20,16</b>

nerozbalitelné

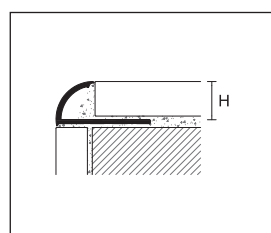

REC/

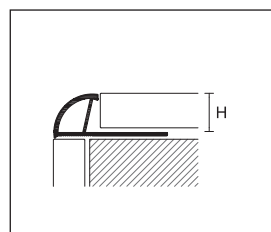

RECO/

Doplňte kód o výšku H (např. REC/8/100 pro 8mm bude REC/8/100)

\* dostupné na vyžádání baleno 1 kus v sáčku + 28,00 korun (např. TE/8 kód 80397 bude 80397/B)

Pro objednávání rohů v balení po 50kusech přidejte za kód položky /50 (např. 80396 bude 80396/50) baleno po 50 kusech. 14,28 Kč/kus

Pro kusový prodej běžte na stranu 291

### PROTRIM ECO

délka = 260 cm - baleno po 100 kusech

POLOŽKA	REC/ /100			
povrch	PVC ECOLINE			
	6	8	10	
sněhobílý		79600/100	79601/100	79602/100
bílý		-	-	-
bílý krémový RAL 9001		79604/100	79605/100	79606/100
slonovina RAL 1015		79608/100	79609/100	79610/100
běžový šedý RAL 1019		79612/100	79613/100	79614/100
šedý kámen RAL 7030		79616/100	79617/100	79618/100
šedý popel RAL 7038		79620/100	79621/100	79622/100
šedá svítivá RAL 7035		79624/100	79625/100	79626/100
azurový pastelový		79628/100	79629/100	79630/100
modrý		79632/100	79633/100	79634/100
růžový pastelový		79636/100	79637/100	79638/100
běžový bahama		79640/100	79641/100	79642/100
broskev		79644/100	79645/100	79646/100
karamel		79648/100	79649/100	79650/100
hnědý		79652/100	79653/100	79654/100
hnědý		79656/100	79657/100	79658/100
<b>kč / m</b>		<b>11,48</b>	<b>12,88</b>	<b>14,28</b>

nerozbalitelné

\* RECO/ dostupné barvy na vyžádání taky mramorované, min. objednávka 2600m  
RECO a RECO další dekory na vyžádání. Minimálně 5200m od barvy

délka = 260 cm - baleno po 80 kusech

RECO/ /80*		
PVC ECOLINE		
6	8	10
79400	79401	79402
79403	79404	79405
79406	79407	79408
79409	79410	79411
-	-	-
-	-	-
79412	79413	79414
79415	79416	79417
-	-	-
-	-	-
79418	79419	79420
-	-	-
-	-	-
-	-	-
<b>12,04</b>	<b>14,28</b>	<b>16,53</b>





Proangle F je profil ve formě trojúhelníku, který se používá jako ukončovací prvek venkovních rohů obkladů. Verze z nerez oceli se zkrácenou základnou je naopak vhodná k ochraně a ukončení vnitřních rohů keramických obkladů.

FMB/10 + FMBI/10 lesklý stříbro leštěné

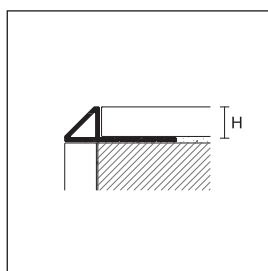

FMA/  
FMB/

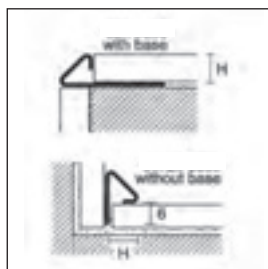

FMI/  
FMIS/

**PROANGLE F**

		H		
délka = 270 cm, baleno po 20 kusech		8	10	12,5
<b>POLOŽKA</b>	<b>povrch</b>			
<b>HLINÍK</b>				
<b>FMA/</b>	eloxovaný stříbro	93025	93026	93027
	kč / m	<b>102,48</b>	<b>111,16</b>	<b>126,28</b>
<b>FMB/</b>	lesklý stříbro leštěné	93028	93029	93030
	kč / m	<b>176,12</b>	<b>194,32</b>	<b>219,24</b>

samostatné balení

**PROANGLE F**

		H			
délka = 270 cm, baleno po 20 kusech		8		10	
<b>POLOŽKA</b>	<b>povrch</b>				
<b>OCEL</b>					
<b>FMI/</b>	nerez ocel AISI 304 - DIN 1.4301	se základnou	bez základny	se základnou	bez základny
	kč / m	93050	93051	93052	93053
		<b>217,00</b>	<b>194,32</b>	<b>223,72</b>	<b>201,32</b>
<b>FMIS/</b>	nerez ocel broušená AISI 304 - DIN 1.4301	93054	93055	93056	93057
	kč / m	<b>278,04</b>	<b>255,36</b>	<b>291,20</b>	<b>268,80</b>

samostatné balení

**VNĚJŠÍ ROH**

		H		
baleno po 10 kusech*		8	10	12,5
<b>POLOŽKA</b>	<b>povrch</b>			
<b>HLINÍK</b>				
<b>FMAE/</b>	eloxovaný stříbro	93031	93032	93033
	kč / kus	<b>187,60</b>	<b>187,60</b>	<b>187,60</b>
<b>FMBE/</b>	lesklý stříbro leštěné	93040	93041	93042
	kč / kus	<b>187,60</b>	<b>187,60</b>	<b>187,60</b>

**VNITŘNÍ ROH**

		H		
baleno po 10 kusech*		8	10	12,5
<b>POLOŽKA</b>	<b>povrch</b>			
<b>HLINÍK</b>				
<b>FMAI/</b>	eloxovaný stříbro	93034	93035	93036
	kč / kus	<b>187,60</b>	<b>187,60</b>	<b>187,60</b>
<b>FMBI/</b>	lesklý stříbro leštěné	93043	93044	93045
	kč / kus	<b>187,60</b>	<b>187,60</b>	<b>187,60</b>

**UKONČENÍ**

		H		
baleno po 10 kusech*		8	10	12,5
<b>POLOŽKA</b>	<b>povrch</b>			
<b>HLINÍK</b>				
<b>FMAC/</b>	eloxovaný stříbro	93037	93038	93039
	kč / kus	<b>187,60</b>	<b>187,60</b>	<b>187,60</b>
<b>FMBC/</b>	lesklý stříbro leštěné	93046	93047	93048
	kč / kus	<b>187,60</b>	<b>187,60</b>	<b>187,60</b>

**VNĚJŠÍ ROH**

		H	
baleno po 10 kusech		8	10
<b>POLOŽKA</b>	<b>povrch</b>		
<b>OCEL</b>			
<b>FMIE/</b>	nerez ocel AISI 304 - DIN 1.4301	93058	93059
	kč / kus	<b>293,72</b>	<b>293,72</b>
<b>FMIES/</b>	nerez ocel broušená AISI 304 - DIN 1.4301	93064	93065
	kč / kus	<b>329,84</b>	<b>329,84</b>

**VNITŘNÍ ROH**

		H	
baleno po 10 kusech		8	10
<b>POLOŽKA</b>	<b>povrch</b>		
<b>OCEL</b>			
<b>FMII/</b>	nerez ocel AISI 304 - DIN 1.4301	93060	93061
	kč / kus	<b>293,72</b>	<b>293,72</b>
<b>FMIS/</b>	nerez ocel broušená AISI 304 - DIN 1.4301	93066	93067
	kč / kus	<b>329,84</b>	<b>329,84</b>

**UKONČENÍ**

		H	
baleno po 10 kusech		8	10
<b>POLOŽKA</b>	<b>povrch</b>		
<b>OCEL</b>			
<b>FMIC/</b>	nerez ocel AISI 304 - DIN 1.4301	93062	93063
	kč / kus	<b>271,04</b>	<b>271,04</b>
<b>FMICS/</b>	nerez ocel broušená AISI 304 - DIN 1.4301	93068	93069
	kč / kus	<b>307,16</b>	<b>307,16</b>

\* dostupné na vyžádání baleno 1 kus v sáčku + 28,00 korun (např. FMAE/8 kód 93031 bude 93031/B) - Doplňte kód o výšku H (např. FMA/ pro 8mm bude FMA/8) - Pro kusový prodej běžte na stranu 291



AI/10 nerez ocel AISI 304 - DIN 1.4301



AIP/10 nerez ocel pískovaná AISI 304 - DIN 1.4301

Proangle je řada profilů, které se používají k uzavření a ochraně vnějších rohů keramických obkladů a vyhnete se díky nim neestetickému a křehkému řezání do 45°. Jeho hranatý vzhled nabízí čisté ukončení zejména retifikovaných obkladů. Je dostupný v různých materiálech, barvách a provedeních. Využívá se proto zejména pro dekorativní účely a dává prostor rafinovaně ozdobit různé typy obkladů. ZVH/ se používá k uzavření a ochraně vnějších rohů keramických obkladů. Toto ukončení splňuje antibakteriální kritéria dle přísných testů na mezinárodní úrovni JIS Z 2801:2000. dochází takto k odstranění hrozeb nebezpečných bakterií až na 99%. tímto je zaručena optimální hygiena prostředí.

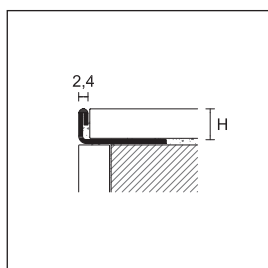
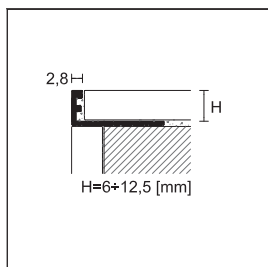
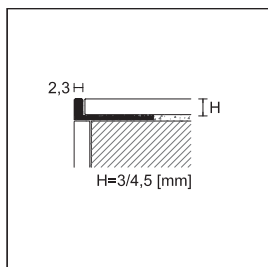

Doplňte kód o výšku H (např. ZA/ pro 8mm bude ZA/8)

Položka ZV v jiných barvách na vyžádání od min. 540m od barvy

Proangle: jiné výšky až do 30mm na straně. 97

položky ZA-AI ohebné na straně 207

Pro kusový prodej běžte na stranu 291

### PROANGLE

délka = 270 cm, baleno po 20 kusech

POLOŽKA	povrch		3	4,5	6	8	9	10	11	12,5
<b>HLINÍK</b>										
ZA/	eloxovaný stříbro		90338	90340	88204	88205	88217	88206	88218	88207
	eloxovaný titan		-	-	88253	88254	-	88255	-	88256
	kč / m		<b>67,20</b>	<b>69,72</b>	<b>71,40</b>	<b>73,08</b>	<b>75,04</b>	<b>77,00</b>	<b>83,16</b>	<b>88,48</b>
ZB/	lesklý stříbro leštěné		-	88260	88294	88295	-	88296	88220	88297
	kč / m		-	<b>155,40</b>	<b>160,72</b>	<b>167,16</b>	-	<b>170,80</b>	<b>175,28</b>	<b>179,48</b>
ZB/	lesklý zlato leštěné		-	88261	88339	88340	-	88341	-	88342
	lesklý titan leštěný		-	90341	88344	88345	-	88346	-	88347
	kč / m		-	<b>160,16</b>	<b>165,48</b>	<b>172,20</b>	-	<b>175,84</b>	-	<b>185,08</b>
ZV/	NEW lakovaný bílý matný RAL 9003		-	-	-	88395	-	88396	-	88397
	lakovaný bílý RAL 9003		-	-	88384	88385	-	88386	-	88387
	kč / m		-	-	<b>91,56</b>	<b>94,64</b>	-	<b>102,76</b>	-	<b>109,20</b>
<b>HLINÍK LAKOVANÝ ANTIBAKTERIÁLNÍ</b>										
NEW ZVH/	lakovaný bílý RAL 9003		-	-	-	88390	-	88392	-	88394
	kč / m		-	-	-	<b>123,20</b>	-	<b>131,04</b>	-	<b>137,76</b>

samostatné balení

### PROANGLE

délka = 270 cm, baleno po 20 kusech

POLOŽKA	povrch		3	4,5	5	6	8	9	10	11	12,5
<b>OCEL</b>											
AI/	nerez ocel AISI 304 - DIN 1.4301		91636	91638	91640	91642	91644	91645	91646	91647	91648
	kč / m		<b>158,20</b>	<b>161,28</b>	<b>163,80</b>	<b>168,84</b>	<b>174,44</b>	<b>178,64</b>	<b>182,56</b>	<b>186,76</b>	<b>189,84</b>
AIL/	nerez ocel super leštěná AISI 304 - DIN 1.4301		-	91690	-	-	91694	-	91696	-	91698
	kč / m		-	<b>203,00</b>	-	-	<b>224,28</b>	-	<b>232,40</b>	-	<b>240,80</b>
AIS/	nerez ocel broušená AISI 304 - DIN 1.4301		-	91671	-	91673	91674	-	91675	91677	91676
	kč / m		-	<b>201,88</b>	-	<b>209,16</b>	<b>215,04</b>	-	<b>222,88</b>	<b>226,52</b>	<b>230,44</b>
AIP/	nerez ocel pískovaná AISI 304 - DIN 1.4301		-	-	-	91700	91702	-	91704	91705	91706
	kč / m		-	-	-	<b>238,56</b>	<b>244,16</b>	-	<b>252,28</b>	<b>255,92</b>	<b>259,56</b>
AIX/	nerez ocel AISI 316 - DIN 1.4404		-	-	-	91684	91685	-	91686	91688	91687
	kč / m		-	-	-	<b>194,60</b>	<b>198,80</b>	-	<b>210,00</b>	<b>220,92</b>	<b>231,28</b>
<b>MOSAZ</b>											
ZK/	pochromovaný		90079	90081	-	88114	88115	-	88116	88118	88117
	kč / m		<b>361,48</b>	<b>364,84</b>	-	<b>367,92</b>	<b>380,24</b>	-	<b>388,36</b>	<b>395,64</b>	<b>402,64</b>

samostatné balení

**PVC**

- netoxický
- proti nárazu
- odolný UV záření



PV/8 PVC béžový šedý

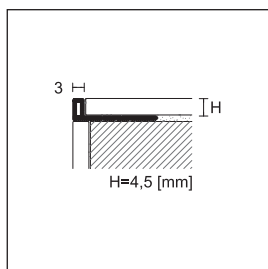



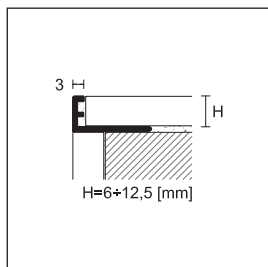













PV/



PV/

**PROANGLE**

délka = 270 cm		H				
POLOŽKA	povrch	4,5	6	8	10	12,5
<b>PVC</b>						
	sněhobílý	 80610	80496	80497	80498	80499
	bílý	 80611	80500	80501	80502	80503
	bílý krémový RAL 9001	 80612	80504	80505	80506	80507
	slonovina RAL 1015	 80613	80508	80509	80510	-
	běžový šedý RAL 1019	 80614	80512	80513	80514	-
	běžový bahama	 80615	80552	80553	80554	-
	šedý kámen RAL 7030	 80616	80516	80517	80518	-
<b>PV/</b>	šedý popel RAL 7038	 80617	80520	80521	80522	-
	šedá svítivá RAL 7035	 80618	80524	80525	80526	80527
	antracit	 80619	80559	80560	80561	-
	červený RAL 3002	 -	80528	80529	80530	-
	černý RAL 9005	 80620	80532	80533	80534	-
	žlutý RAL 1023	 -	80536	80537	80538	-
	azurový pastelový	 -	80544	80545	80546	-
	růžový pastelový	 -	80548	80549	80550	-
	broskvev	 -	80556	80557	80558	-

**baleno po 20 kusech**

kč / m	24,92	25,76	28,00	29,96	32,48
--------	-------	-------	-------	-------	-------

**baleno po 100 kusech**

kč / m	19,32	20,16	22,40	24,36	26,88
--------	-------	-------	-------	-------	-------

nerozbalitelné

Pro objednávání rohů v balení po 100kusech přidejte za kód položky /100

**PVC**



SNĚHOBÍLÝ  
kód 400



BÍLÝ  
kód 402

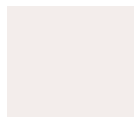

BÍLÝ KRÉMOVÝ  
RAL 9001 - kód 404



SLONOVINA  
RAL 1015 - kód 406



BĚŽOVÝ ŠEDÝ  
RAL 1019 - kód 408



ŠEDÝ KÁMEN  
RAL 7030 - kód 410



ŠEDÝ POPEL  
RAL 7038 - kód 412



ŠEDÁ SVÍTIVÁ  
RAL 7035 - kód 414



ANTRACIT  
kód 416



MODRÝ  
kód 418



AZUROVÝ PASTELOVÝ  
kód 420



ZELENÝ SVĚTLÝ  
kód 422



ČERVENÝ  
RAL 3002 - kód 424



ČERNÝ  
RAL 9005 - kód 426



ŽLUTÝ  
RAL 1023 - kód 428



RŮŽOVÝ PASTELOVÝ  
kód 430



BĚŽOVÝ BAHAMA  
kód 432



BROSKVEV  
kód 434



KARAMEL  
kód 436



HNĚDÝ  
kód 438



HNĚDÝ  
kód 440



KORÁL  
kód 442



ZEMINA SIENA  
kód 444



PÁLENÁ HLÍNA  
kód 446

Doplňte kód o výšku H (např. PV/ pro 8mm bude PV/8)

položka PV/ v jiných dekorech od min. 2700m

Pro kusový prodej běžte na stranu 291



ZQAGN/10 hliník lesklý škrábaný stříbro

Proangle Q je univerzální řada profilů, účelově vyvinutá pro uzavření a ochranu venkovních keramických rohů, díky které se vyhnete neestetickému a křehkému řezání do 45°. Využívá se taky pro ukončení a ochranu hran podlah a schodů z různých materiálů: parkety, kámen, lité podlahy. Může se taky použít jako ukončení pracovních desek atd. ZQVNH/ se používá k uzavření a ochraně vnějších rohů keramických obkladů. Toto ukončení splňuje antibakteriální kritéria dle přísných testů na mezinárodní úrovni JIS Z 2801:2000. dochází takto k odstranění hrozeb nebezpečných bakterií až na 99%. tímto je zaručena optimální hygiena prostředí.

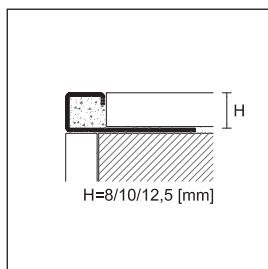
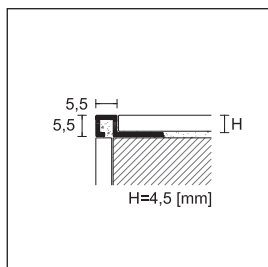

dostupné taky ZQVN/ TREND COLOR light  
nebo kámen - na straně 34 a 36

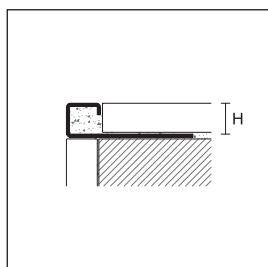

Doplňte kód o výšku H (např. ZQAN/ pro 8mm bude ZQAN/8)

položky ZQVN jiné barvy na vyžádání od min. 540m od barvy

\* Naše produktové řady jsou dostupné až do vyprodání zásob.

Pro kusový prodej běžte na stranu 291

### PROANGLE Q

délka = 270 cm, baleno po 20 kusech

POLOŽKA	povrch	H							
		4,5	6	8	9	10	11	12,5	15
<b>HLINÍK</b>									
ZQAN/	eloxovaný stříbro	88772	88875	88876	88877	88878	88879	88880	-
	eloxovaný titan	88902	88903	88904	88905	88906	88907	88908	-
	kč / m	102,48	102,48	102,48	107,24	111,16	119,00	126,28	-
ZQBN/	lesklý stříbro leštěné	88816	88919	88920	88921	88922	88923	88924	-
	kč / m	171,08	171,08	171,08	179,76	188,72	200,76	212,52	-
ZQBN/	lesklý zlato leštěné	88933	-	88935	-	88937	-	88939	-
ZQTN/	lesklý titan leštěný	88949	88950	88951	88952	88953	88954	88955	-
ZQBRN/	lesklý měď leštěná	88965 *	-	88967	-	88969	-	88971	-
	kč / m	176,12	102,48	176,12	185,36	194,32	206,92	219,24	-
ZQBSN/	lesklý stříbro broušený	88981	88982	88983	-	88985	88986	88987	-
	lesklý zlato broušený	88997	-	88999	-	89001	-	89003	-
ZQTMN/	lesklý titan broušený	89013	89014	89015	-	89017	-	89019	-
ZQBRSV/	lesklý měď broušený	89029 *	-	89031	-	89033	-	89035	-
ZQFN/	lesklý fumé broušený	89045 *	-	89047 *	-	89049 *	-	89051 *	-
	kč / m	199,08	199,08	199,08	-	217,00	233,80	241,64	-
ZQAGN/	lesklý stříbro škrábané	89061	-	89063	-	89065	-	89067	-
	kč / m	266,84	-	266,84	-	284,76	-	302,68	-
<b>NEW</b> ZQVV/	lakovaný bílý matný RAL 9003	-	-	89200	-	89202	89203	89204	-
	lakovaný bílý RAL 9003	89077	89076	89079	-	89081	89078	89083	-
	kč / m	128,80	128,80	128,80	-	140,28	146,72	151,48	-
<b>HLINÍK LAKOVANÝ ANTIBAKTERIÁLNÍ</b>									
<b>NEW</b> ZQVNH/	lakovaný bílý RAL 9003	-	-	89080	-	89082	-	89084	-
	kč / m	-	-	157,36	-	168,84	-	179,76	-
<b>Ocel</b>									
ZQIN/	nerez ocel AISI 304 - DIN 1.4301	-	90049	90050	90051	90052	90053	90054	90055
	kč / m	-	195,72	202,44	209,16	215,32	222,04	228,48	246,40
ZQINS/	nerez ocel broušená AISI 304 - DIN 1.4301	-	90100	90101	90102	90103	90104	90105	90106
ZQINP/	nerez ocel pískovaná AISI 304 - DIN 1.4301	-	90130	90131	90132	90133	90134	90135	90136
	kč / m	-	260,96	267,96	274,12	280,84	287,28	293,72	311,36
ZQINX/	nerez ocel AISI 316 - DIN 1.4404	-	-	90107	-	90109	-	90111	-
	kč / m	-	-	274,12	-	300,44	-	326,76	-
<b>Mosaz</b>									
ZQLN/	leštěný	90022	-	90056	-	90057	90063	90058	-
	kč / m	234,92	-	347,20	-	363,44	373,52	383,04	-
ZQKN/	pochromovaný	88870	-	90059	-	90060	90074	90061	-
	kč / m	352,24	-	488,32	-	504,84	514,36	524,44	-

samostatné balení - ZQIN/15, ZQINS/15 e ZQINP/15 baleno po 10 kusech

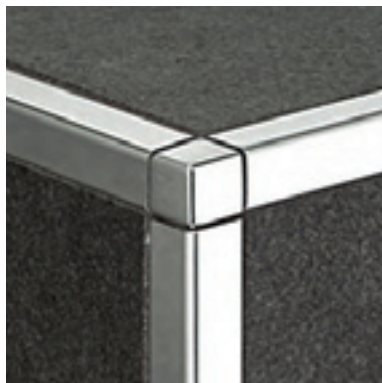

ZQIN/10/EI nerez ocel AISI 304 - DIN 1.4301

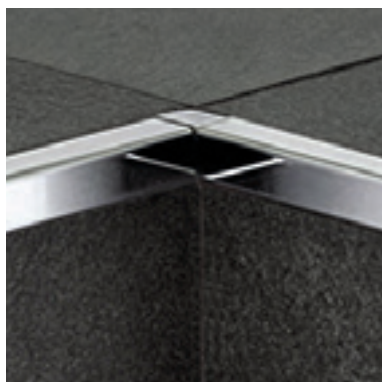

ZQIN/10/EI nerez ocel AISI 304 - DIN 1.4301

**PROANGLE Q**

baleno po 10 kusech*		H								
POLOŽKA	povrch	4,5	6	8	9	10	11	12,5	15	
<b>VNITŘNÍ/VNĚJŠÍ ROHY A UKONČENÍ</b>										
<b>HLINÍK</b>										
ZQAN/ /EI	eloxovaný stříbro		88809	88882	88883	88884	88885	88886	88887	-
	eloxovaný titan		88910	88911	88912	88913	88914	88915	88916	-
ZQBN/ /EI	lesklý stříbro leštěné		88829	88926	88927	88928	88929	88930	88931	-
	lesklý zlato leštěné		88941	-	88943	-	88945	-	88947	-
<b>NEW</b> ZQVN/ /EI	lakovaný bílý opaco RAL 9003		-	-	89192	-	89194	89195	89196	-
	lakovaný bílý RAL 9003		89085	89086	89087	-	89089	-	89091	-
<i>kč / kus</i>			<b>96,32</b>	<b>96,32</b>	<b>96,32</b>	<b>96,32</b>	<b>96,32</b>	<b>96,32</b>	<b>96,32</b>	-
ZQTN/ /EI	lesklý titan leštěný		88957	88958	88959	88960	88961	88962	88963	-
ZQBRN/ /EI	lesklý měď leštěná		88973 *	-	88975	-	88977	-	88979	-
ZQBSN/ /EI	lesklý stříbro broušený		88989	88990	88991	-	88993	88994	88995	-
	lesklý zlato broušený		89005	-	89007	-	89009	-	89011	-
ZQTMN/ /EI	lesklý titan broušený		89021	89022	89023	-	89025	-	89027	-
ZQBRSN/ /EI	lesklý měď broušený		89037 *	-	89039	-	89041	-	89043	-
ZQFN/ /EI	lesklý fumé broušený		89053 *	-	89055 *	-	89057 *	-	89059 *	-
<i>kč / kus</i>			<b>131,60</b>	<b>131,60</b>	<b>131,60</b>	<b>131,60</b>	<b>131,60</b>	<b>131,60</b>	<b>131,60</b>	-
ZQAGN/ /EI	lesklý stříbro škrábané		89069	-	89071	-	89073	-	89075	-
<i>kč / kus</i>			<b>175,28</b>	-	<b>175,28</b>	-	<b>175,28</b>	-	<b>175,28</b>	-

nerozbalitelné

**OCEL**

baleno po 10 kusech		H								
POLOŽKA	povrch	4,5	6	8	9	10	11	12,5	15	
ZQIN/ /EI	nerez ocel AISI 304 - DIN 1.4301		-	90064	90065	90066	90067	90068	90069	90070
<i>kč / kus</i>			-	<b>285,04</b>	<b>285,04</b>	<b>285,04</b>	<b>285,04</b>	<b>285,04</b>	<b>285,04</b>	<b>285,04</b>
ZQINS/ /EI	nerez ocel broušená AISI 304 - DIN 1.4301		-	90112	90113	90114	90115	90116	90117	90118
ZQINP/ /EI	nerez ocel pískovaná AISI 304 - DIN 1.4301		-	90137	90138	90139	90140	90141	90142	90143
<i>kč / kus</i>			-	<b>320,04</b>	<b>320,04</b>	<b>320,04</b>	<b>320,04</b>	<b>320,04</b>	<b>320,04</b>	<b>320,04</b>
ZQINX/ /EI	nerez ocel AISI 316 - DIN 1.4404		-	-	90119	-	90121	-	90123	-
<i>kč / kus</i>			-	-	<b>350,84</b>	-	<b>350,84</b>	-	<b>350,84</b>	-

**MOSAZ**

ZQLN/ /EI	leštěný		90062	-	90071	-	90072	90075	90073	-
<i>kč / kus</i>			<b>285,04</b>	-	<b>285,04</b>	-	<b>285,04</b>	<b>285,04</b>	<b>285,04</b>	-
ZQKN/ /EI	pochromovaný		88872	-	90077	-	90083	90085	90087	-
<i>kč / kus</i>			<b>332,08</b>	-	<b>332,08</b>	-	<b>332,08</b>	<b>332,08</b>	<b>332,08</b>	-

**METALICKÁ**

ZQIM/ /EI	ocel leštěný		-	-	90092	90093	90094	90095	90096	-
<i>kč / kus</i>			-	-	<b>68,88</b>	<b>68,88</b>	<b>68,88</b>	<b>68,88</b>	<b>68,88</b>	-
ZQIMS/ /EI	ocel broušená		-	-	90152	90153	90154	90155	90156	-
<i>kč / kus</i>			-	-	<b>111,16</b>	<b>111,16</b>	<b>111,16</b>	<b>111,16</b>	<b>111,16</b>	-
ZQIMP/ /EI	ocel pískovaná		-	-	90162	90163	90164	90165	90166	-
<i>kč / kus</i>			-	-	<b>111,16</b>	<b>111,16</b>	<b>111,16</b>	<b>111,16</b>	<b>109,20</b>	-

Doplňte kód o výšku H (např. ZQAN/ /EI pro 8mm bude ZQAN/8/EI)

\* dostupné na vyžádání baleno 1 kus v sáčku + 28,00 korun (např. ZQAN/8/EI kód 88883 bude 88883/B)

\* Naše produktové řady jsou dostupné až do vyprodání zásob.

Pro kusový prodej běžte na stranu 291



ZQBSN/10 lesklý hliník broušený zlato



ZQBRSN/10 lesklý hliník broušený měď



ZQVN/10 lakovaný hliník antracit

### PVC

- netoxický
- proti nárazu
- odolný UV záření

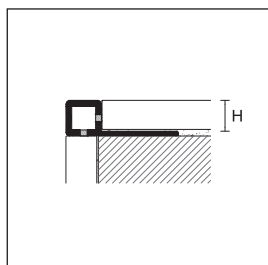

ZQP/

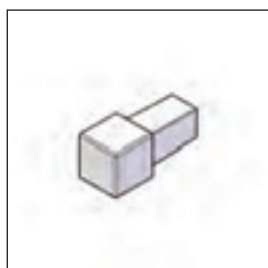

ZQP/ EI

### PROANGLE Q

délka = 270 cm		H				
POLOŽKA	povrch	6	8	10	12,5	
<b>PVC TVRZENÉ</b>						
	bílý		80800	80801	80802	80803
	bílý krémový RAL 9001		80804	80805	80806	80807
	slonovina RAL 1015		80808	80809	80810	80811
	běžový šedý RAL 1019		80812	80813	80814	80815
<b>ZQP/</b>	šedý kámen RAL 7030		80816	80817	80818	80819
	šedá svítivá RAL 7035		80820	80821	80822	80823
	antracit		80824	80825	80826	80827
	azurový pastelový		80828	80829	80830	80831
	běžový bahama		80832	80833	80834	80835
	hnědý		80836	80837	80838	80839
	<b>baleno po 20 kusech</b>	<i>kč / m</i>	<b>26,60</b>	<b>28,84</b>	<b>31,08</b>	<b>33,60</b>
<b>baleno po 80 kusech</b>	<i>kč / m</i>	-	-	-	<b>29,12</b>	
<b>baleno po 100 kusech</b>	<i>kč / m</i>	<b>21,00</b>	<b>23,24</b>	<b>25,48</b>	-	

nerozbalitelné

Pro objednávání rohů v balení po 80 - 100kusech přidejte za kód položky /80 nebo /100

### VNITŘNÍ/VNĚJŠÍ ROHY A UKONČENÍ

#### PROANGLE

baleno po 12 kusech*		H				
POLOŽKA	povrch	6	8	10	12,5	
<b>POLYPROPYLEN</b>						
	bílý		80850	80851	80852	80853
	bílý krémový RAL 9001		80854	80855	80856	80857
	slonovina RAL 1015		80858	80859	80860	80861
	běžový šedý RAL 1019		80862	80863	80864	80865
<b>ZQP/ EI</b>	šedý kámen RAL 7030		80866	80867	80868	80869
	šedá svítivá RAL 7035		80870	80871	80872	80873
	antracit		80874	80875	80876	80877
	azurový pastelový		80878	80879	80880	80881
	běžový bahama		80882	80883	80884	80885
	hnědý		80886	80887	80888	80889
	<i>kč / kus</i>		<b>20,16</b>	<b>20,16</b>	<b>20,16</b>	<b>20,16</b>

nerozbalitelné - balení po 50 kus. kč/kus **14,28**

Doplňte kód o výšku H (např. ZQP/ pro 8mm bude ZQP/8)

\* dostupné na vyžádání baleno 1 kus v sáčku + 28 korun (např. ZQP/8/EI kód 80851 bílá bude 80851/B)

Dostupné barvy na vyžádání od min. 2700m

při objednání rohů ZQP/ EI v balení po 50 přidejte za kód /50 (např. kód 80850 bude 80850/50)

Pro kusový prodej běžte na stranu 291



ZQP/8 PVC bílý



ZQP/8 PVC běžový bahama



Pronivel M je řada profilů vyrobených pro spojování podlah o různých výškách během pokládky. Díky nové formě MIN/ může být použit jako ochrana vnějších rohů stěn s obklady o 135°.

MIN/10 nerez ocel leštěná AISI 304 DIN 1.4301

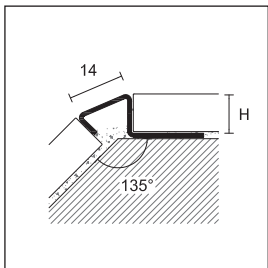

MIN/10

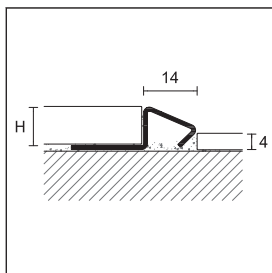

MIN/10  
použití pro podlahy o  
rozdílné výšce

**PRONIVEL M**

délka = 270 cm, baleno po 10 kusech

H

POLOŽKA	povrch		8	10
MIN/	nerez ocel leštěná AISI 304 - DIN 1.4301		93023	93024
	kč / m		<b>214,48</b>	<b>235,76</b>

samostatné balení

doplňte kód produktu o výšku V  
(např. MIN/ pro H=10 bude MIN/10)

Pro kusový prodej běžte na stranu 291



210/A eloxovaný hliník stříbro

Procorner M je řada profilů pro ochranu venkovních hran obkladů a aplikují se až po pokládce obkladů. Jsou dostupné i v samolepící verzi pro rychlejší a jednodušší instalaci.

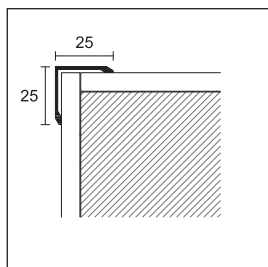

210/

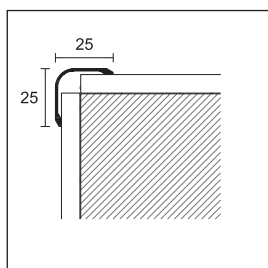

220/

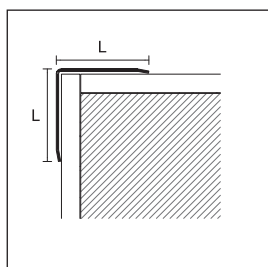

277/

Doplňte kód o šířku L (např. 277/SF/ pro 20mm bude 277/SF/20)

Můžeme vyrobit na míru profily cerfix procorner v různých rozměrech.  
Kontaktujte naše technické oddělení pro více informací.



Pro kusový prodej běžte na stranu 291

### PROCORNER M

délka 300 cm, baleno po 30 kusech

D x D

25x25

POLOŽKA	povrch		/SF	/A
<b>HLINÍK</b>				
	eloxovaný stříbro		76068	76098
	eloxovaný zlato		-	76108
<b>210/</b>	<i>kč / m</i>		<b>107,52</b>	<b>136,64</b>
	lakovaný bílý RAL 9003		76128	76208
	<i>kč / m</i>		<b>140,56</b>	<b>169,68</b>

SF = bez děr A = samolepící



samostatné balení

### PROCORNER M

délka 300 cm, baleno po 30 kusech

D x D

25x25

POLOŽKA	povrch		/SF	/A
<b>HLINÍK</b>				
	eloxovaný stříbro		77888	77894
	<i>kč / m</i>		<b>132,72</b>	<b>161,56</b>
<b>220/</b>	lakovaný bílý RAL 9003		77900	77916
	<i>kč / m</i>		<b>166,60</b>	<b>195,16</b>

SF = bez děr A = samolepící

samostatné balení

### PROCORNER M

#### ELOXOVANÝ HLINÍK STŘÍBRO

délka 300 cm, baleno po 30 kusech

POLOŽKA	rozměr D x D	kód	<i>kč / m</i>
<b>277/SF/</b>	<b>20x20</b>	76308	<b>101,36</b>
<b>277/A/</b> samolepící	<b>20x20</b>	76309	<b>130,76</b>
<b>277/SF/</b>	<b>25x25</b>	76318	<b>109,20</b>
<b>277/A/</b> samolepící	<b>25x25</b>	76319	<b>138,60</b>
<b>277/SF/</b>	<b>30x30</b>	76328	<b>119,84</b>
<b>277/A/</b> samolepící	<b>30x30</b>	76329	<b>148,96</b>

samostatné balení





775/A/40 nerez ocel leštěná AISI 304 DIN 1.4301

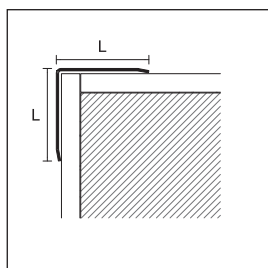

777/  
776/

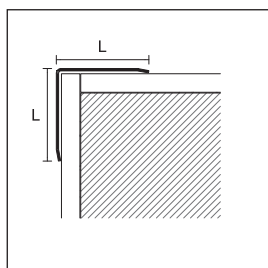

775/

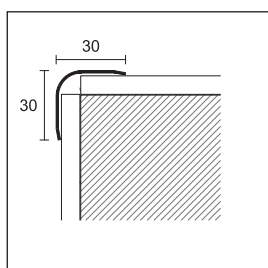

774/

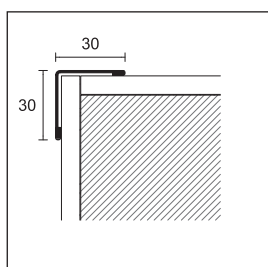

779/SF

Doplňte kód o výšku H (např. 777/SF/ pro 15mm bude 777/SF/15)

Můžeme vyrobit na míru profily cerfix procorner v různých rozměrech.  
Kontaktujte naše technické oddělení pro více informací.

Pro kusový prodej běžte na stranu 291

**PROCORNER M**

**NEREZ OCEL LEŠTĚNÁ AISI 430 DIN 1.4016**

délka = 300 cm - tloušťka = 0,60 mm

POLOŽKA	rozměr D x D	kód	kč / m	balení
777/SF/	15x15	76888	116,76	30
777/A/ samolepící	15x15	76938	160,16	30
777/SF/	20x20	76898	141,68	30
777/A/ samolepící	20x20	76948	184,52	30
777/SF/	25x25	76908	165,76	30
777/A/ samolepící	25x25	76958	208,88	30
777/SF/	30x30	76918	191,52	20
777/A/ samolepící	30x30	76968	234,36	20

délka = 200 cm - tloušťka = 1 mm

POLOŽKA	rozměr D x D	kód	kč / m	balení
776/SF/	30x30	77004	276,08	20
776/A/ samolepící	30x30	77044	318,92	20
776/SF/	40x40	77014	355,88	10
776/A/ samolepící	40x40	77054	398,72	10
776/SF/	50x50	77024	423,64	10
776/A/ samolepící	50x50	77064	465,92	10

délka = 270 cm - tloušťka = 1 mm

POLOŽKA	rozměr D x D	kód	kč / m	balení
776/SF/	30x30	77008	276,08	20
776/A/ samolepící	30x30	77048	318,92	20
776/SF/	40x40	77018	355,88	10
776/A/ samolepící	40x40	77058	398,72	10
776/SF/	50x50	77028	423,64	10
776/A/ samolepící	50x50	77068	465,92	10

**NEREZ OCEL LEŠTĚNÁ AISI 304 DIN 1.4301**

délka = 270 cm - tloušťka = 1 mm

POLOŽKA	rozměr D x D	kód	kč / m	balení
775/SF/	30x30	77108	343,00	20
775/A/ samolepící	30x30	77148	386,12	20
775/SF/	40x40	77118	437,36	10
775/A/ samolepící	40x40	77158	480,20	10
775/SF/	50x50	77128	521,92	10
775/A/ samolepící	50x50	77168	564,48	10

**NEREZ OCEL BROUŠENÁ AISI 304 DIN 1.4301**

délka = 270 cm - tloušťka = 1 mm

POLOŽKA	rozměr D x D	kód	kč / m	balení
775/SF/	30x30	77110	433,44	20
775/SF/	50x50	77130	700,28	10

**NEREZ OCEL LEŠTĚNÁ AISI 304 DIN 1.4301**

délka = 270 cm - tloušťka = 1 mm

POLOŽKA	rozměr D x D	kód	kč / m	balení
774/SF	30x30	77954	400,12	20
774/A samolepící	30x30	77956	443,24	20

**NEREZ OCEL BROUŠENÁ AISI 304 DIN 1.4301**

délka = 270 cm - tloušťka = 1 mm

POLOŽKA	rozměr D x D	kód	kč / m	balení
779/SF	30x30	77106	550,76	20

SF = bez děr A = samolepící

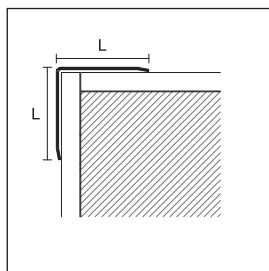

076/SF/  
076/A/

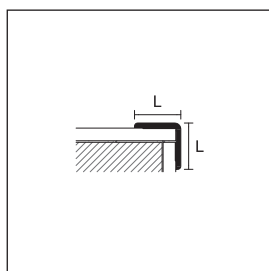

8610  
8611

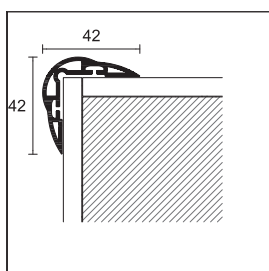

IP/40

Doplňte kód o výšku H (např. 076/SF/ pro 15mm bude 076/SF/15)

Můžeme vyrobit na míru profily cerfix procorner v různých rozměrech.  
Kontaktujte naše technické oddělení pro více informací.

Položka IP/40 z PVC se skládá horizontálně

Pro kusový prodej běžte na stranu 291

### PROCORNER M

#### LEŠTĚNÁ MOSAZ

délka = 270 cm - tloušťka = 1,00 mm

POLOŽKA	rozměr D x D	kód	kč / m	balení
076/SF/	15x15	76800	276,08	30
076/A/ samolepící	15x15	76840	322,84	30
076/SF/	20x20	76802	340,76	30
076/A/ samolepící	20x20	76842	387,52	30
076/SF/	25x25	76806	405,44	30
076/A/ samolepící	25x25	76846	452,48	30
076/SF/	30x30	76808	463,96	20
076/A/ samolepící	30x30	76848	511,00	20
076/SF/	40x40	76818	587,16	10
076/A/ samolepící	40x40	76858	634,20	10

SF = bez děr A = samolepící

### PVC ŘADA

délka 300 cm / baleno po 50 kusech

POLOŽKA	povrch	D x D	D x D
<b>PVC LEHČENÉ</b>		<b>24x24</b>	<b>24x24</b>
8610	bílý - dek. 555	29840	azurový 563  29847
	šedý světlý - dek. 556	29842	žlutý 561  29848
	černý - dek. 557	29844	červený 564  29849
	antracit - dek. 558	29846	zelený 562  29850
	<i>kč / m</i>	<b>22,12</b>	<i>kč / m</i> <b>22,68</b>
		<b>30x30</b>	<b>30x30</b>
8611	bílý - dek. 555	29940	azurový 563  29945
	šedý světlý - dek. 556	29942	žlutý 561  29946
	černý - dek. 557	29944	červený 564  29947
			zelený 562  29948
	<i>kč / m</i>	<b>25,20</b>	<i>kč / m</i> <b>25,76</b>

nerozbalitelné

Procorner P je hranový profil, který vykonává bezpečnostní funkci. Doporučuje se do prostředí jako školy, kanceláře, školky, veřejné prostory. Je vyroben z měkčeného PVC v různých barvách - pro důrazné zvýraznění hrany obkladu.

### PROCORNER P

délka = 270 cm, baleno po 20 kusech

POLOŽKA	povrch	D x D
<b>PVC JEMNÉ</b>		<b>42x42</b>
IP/40	bílý	95010
	žlutý	95011
	červený	95012
	modrý	95013
	<i>kč / m</i>	<b>87,64</b>

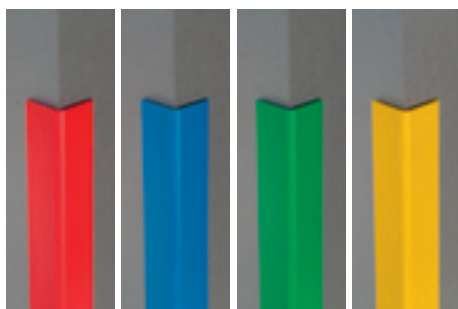

8610 - 8611



IP/40 PVC jemné

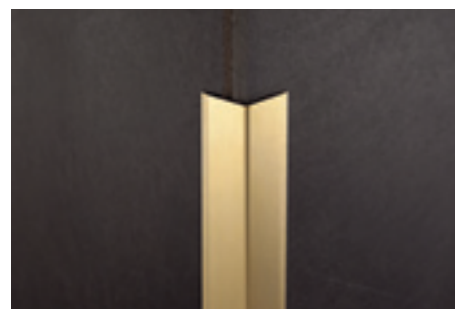

076/A/30 leštěná mosaz



TOP/A/10 eloxovaný hliník stříbro

Cerfix® Protop je profil pro ochranu a ukončení vnějších rohů pracovních stolů a kuchyní obložených keramikou. Doporučuje se i pro keramické schody.

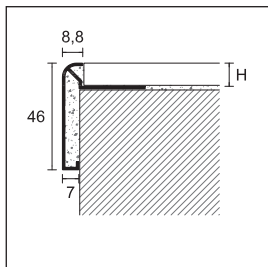

TOP/A/  
TOP/TM/

**PROTOP**

délka = 270 cm, baleno po 10 kusech H

POLOŽKA	povrch		10	12
<b>HLINÍK</b>				
TOP/A/	eloxovaný stříbro		86050	86060
	eloxovaný titan		86052	86062
	<i>kč / m</i>		<b>259,84</b>	<b>265,72</b>
TOP/TM/	lesklý titan broušený		86051	86061
	<i>kč / m</i>		<b>423,64</b>	<b>429,24</b>

VNĚJŠÍ ROH - baleno po 10 kusech

POLOŽKA	povrch		90°	135°	90°	135°
<b>HLINÍK</b>						
TOP/ E	eloxovaný stříbro		86074	86072	86074	86072
	eloxovaný titan		86080	86082	86080	86082
	<i>kč / kus</i>		<b>379,40</b>	<b>379,40</b>	<b>379,40</b>	<b>379,40</b>
TOP/ETM	lesklý titan broušený		86075	86073	86075	86073
	<i>kč / kus</i>		<b>440,44</b>	<b>440,44</b>	<b>440,44</b>	<b>440,44</b>

VNITŘNÍ ROH - baleno po 10 kusech

POLOŽKA	povrch		90°	135°	90°	135°
<b>HLINÍK</b>						
TOP/ I	eloxovaný stříbro		86078	86076	86078	86076
	eloxovaný titan		86081	86083	86081	86083
	<i>kč / kus</i>		<b>379,40</b>	<b>379,40</b>	<b>379,40</b>	<b>379,40</b>
TOP/ITM	lesklý titan broušený		86079	86077	86079	86077
	<i>kč / kus</i>		<b>440,44</b>	<b>440,44</b>	<b>440,44</b>	<b>440,44</b>

samostatné balení



TOP/A/10 + TOP/90/E + TOP/135/I eloxovaný hliník stříbro

Doplňte kód o výšku H (např. TOP/A/ pro 10mm bude TOP/A/10)

Pro kusový prodej běžte na stranu 291



ILN/10 nerez ocel leštěná AISI 304 DIN 1.4301

Probord ILN z nerez oceli je profil pro ochranu vnějších rohů keramických obkladů. Dají se sloučit s profily PROROUND M. Je doporučován pro bezpečnost v prostředích, kde je vyžadován vysoký stupeň ochrany - kuchyně, potravinářské průmysly, školy atd. Verze z nerez oceli AISI 316 je vhodná pro bazény, sportovní střediska a prostředí vystavené vlivům soli.

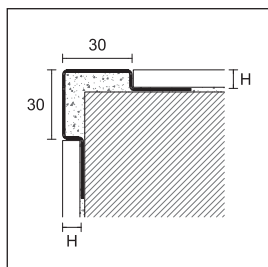

ILN/  
ILNS/  
ILNX/

### PROBORD ILN

délka = 270 cm, baleno po 5 kusech

		H		
POLOŽKA	povrch	8	10	12,5
<b>OCEL</b>				
ILN/	nerez ocel leštěná AISI 304 - DIN 1.4301	94997	94998	94999
	kč / m	<b>474,32</b>	<b>499,24</b>	<b>524,16</b>
ILNS/	nerez ocel broušená AISI 304 - DIN 1.4301	94984	94985	94986
	kč / m	<b>564,76</b>	<b>589,68</b>	<b>614,32</b>
ILNX/	nerez ocel AISI 316 - DIN 1.4404	94987	94988	94989
	kč / m	<b>722,96</b>	<b>750,40</b>	<b>772,52</b>

samostatné balení



IL/10 nerez ocel leštěná AISI 304 DIN 1.4301

Probord IL představuje roh více zakulacený (oproti modelu ILN). Systém s jednou částí základny napomáhá správnému umístění profilu i v situaci kdy není povrch zcela rovný.

### PROBORD IL

délka = 270 cm, baleno po 10 kusech

		H		
POLOŽKA	povrch	8	10	12,5
<b>OCEL</b>				
IL/	nerez ocel AISI 304 - DIN 1.4301	94994	94995	94996
	kč / m	<b>395,36</b>	<b>406,84</b>	<b>418,32</b>

samostatné balení

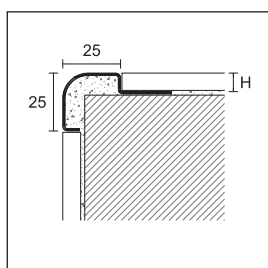

IL/

Doplňte kód o výšce H (např. ILN/ pro 8mm bude ILN/8)

Můžeme vyrobit na míru profily cerfix probord ILN/ a IL/ v různých rozměrech. Kontaktujte naše technické oddělení pro více informací.

Pro kusový prodej běžte na stranu 291



## Profily pro vnitřní rohy

Řada profilů vhodná ke spojení mezi podlahou a obkladem. Vytvořeny pro odstranění 90stupňových rohů. Dají se použít jak v situaci kdy už je obklad položen tak i před pokládkou. Garantují hygienické požadavky ve veřejných prostorech jako nemocnice, potravinářské provozy, sportovní centra, bazény a velké kuchyně.





GA/10 eloxovaný hliník stříbro

Cerfix® PROROUND M z hliníku je spojovací profil mezi podlahu a obklad. Aktuální požadavky na hygienicko-zdravotní údržbu vyžadovány evropskými normami prakticky diktují odstranění rohu do 90° pro vyhnutí se ukládání špíny a bakterií. Tímto profilem vytvoříte roh jednoduchý na úklid.

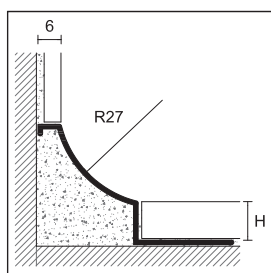
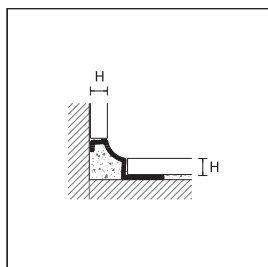

Doplňte kód o výšku H (např. GA/ pro 8mm bude GA/8)

Produkt GV v jiných barvách na vyžádání od min. 540 metrů od barvy

Pro kusový prodej běžte na stranu 291



GTA/E eloxovaný hliník stříbro

**PROROUND M**

délka = 270 cm, baleno po 10 kusech

		H				
POLOŽKA	povrch	4,5	8	10	12	
<b>HLINÍK</b>						
GA/	eloxovaný stříbro		95730	95031	95032	95033
	kč / m		155,96	212,52	215,04	218,12
GB/	lesklý stříbro leštěné		95731	-	-	-
	kč / m		201,32	-	-	-
GV/	lakovaný bílý RAL 9003		-	95071	95072	95073
	kč / m		-	250,88	253,40	256,20

samostatné balení - GA/45 a GB/45 baleno po 20 kusech

**VNĚJŠÍ ROH**

baleno po 12 kusech

		pro všechny V	
POLOŽKA	povrch	4,5	8 - 10 - 12
<b>HLINÍK</b>			
GTA/E	eloxovaný stříbro		95075
	kč / kus	-	210,84
GTV/E	lakovaný bílý RAL 9003		95083
	kč / kus	-	211,40

**VNITŘNÍ ROH**

baleno po 12 kusech

		pro všechny V	
POLOŽKA	povrch	4,5	8 - 10 - 12
<b>HLINÍK</b>			
GTA/I	eloxovaný stříbro		95077
	kč / kus	-	210,84
GTV/I	lakovaný bílý RAL 9003		95085
	kč / kus	-	211,40



GTA/I eloxovaný hliník stříbro

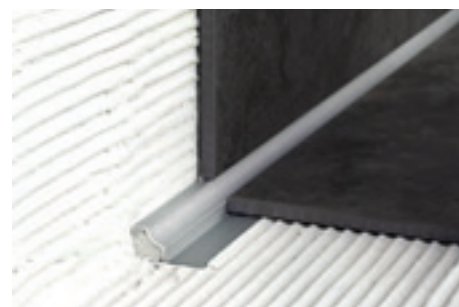

GA/4 eloxovaný hliník stříbro



GIN/10 + ILN/10 nerez ocel leštěná AISI 304 DIN 1.4301

PROROUND M z nerez oceli je profil, který se využívá zejména v situacích, kde je vyžadová vysoký hygienický standard (např. lékařské laboratoře, potravinářské průmysly, bazény, sportovní centra, kuchyně, nemocnice atd. Zejména verze v kvalitě AISI 316 DIN 1.4404 nabízí vlastnosti vysoké odolnosti proti korozi a hodí se proto do prostor se zvýšeným rizikem koroze - místa s velkými vlivy chemikálií, mořské oblasti.

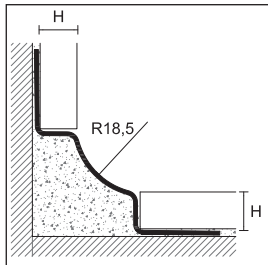

GIN 8/10

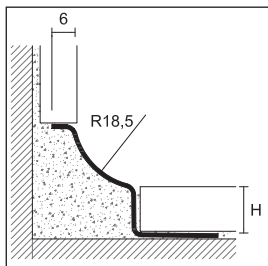

GIN 12/15

**PROROUND M**

délka = 270 cm, baleno po 10 kusech

POLOŽKA	povrch	H			
		8	10	12,5	15
<b>OCEL</b>					
GIN/	nerez ocel leštěná AISI 304 DIN 1.4301	95046	95047	95048	95049
	kč / m	<b>378,84</b>	<b>386,96</b>	<b>395,36</b>	<b>409,08</b>
GINs/	nerez ocel broušená AISI 304 DIN 1.4301	95050	95051	95052	-
	kč / m	<b>447,16</b>	<b>455,56</b>	<b>463,68</b>	-
GINX/	nerez ocel AISI 316 DIN 1.4404	95054	95055	95056	-
	kč / m	<b>458,36</b>	<b>466,48</b>	<b>476,56</b>	-

samostatné balení

baleno po 10 kusech	VNĚJŠÍ ROH-E		VNITŘNÍ ROH-I	
	POLOŽKA	povrch	POLOŽKA	povrch
<b>OCEL</b>				
GTIN/E	nerez ocel leštěná AISI 304 DIN 1.4301	95059	GTIN/I	95058
	kč / kus	<b>132,16</b>		<b>132,16</b>
GTINS/E	nerez ocel broušená AISI 304 DIN 1.4301	95063	GTINS/I	95062
	kč / kus	<b>177,80</b>		<b>177,80</b>
GTINX/E	nerez ocel AISI 316 DIN 1.4404	95067	GTINX/I	95066
	kč / kus	<b>145,88</b>		<b>145,88</b>

baleno po 10 kusech	ROHOVÉ SPOJENÍ PRO 3 LIŠTY - T		SPOJ - G		UKONČENÍ	
	POLOŽKA	povrch	POLOŽKA	povrch	POLOŽKA	povrch
GTIN/T	nerez ocel leštěná AISI 304 DIN 1.4301	95060	GTIN/G	95061	GTIN/C	95040
	kč / kus	<b>132,16</b>		<b>132,16</b>		<b>132,16</b>
GTINS/T	nerez ocel broušená AISI 304 DIN 1.4301	95064	GTINS/G	95065	GTINS/C	95041
	kč / kus	<b>177,80</b>		<b>177,80</b>		<b>177,80</b>
GTINX/T	nerez ocel AISI 316 DIN 1.4404	95068	GTINX/G	95069	GTINX/C	95042
	kč / kus	<b>145,88</b>		<b>145,88</b>		<b>145,88</b>

Doplňte kód o výšku H (např. GIN/ pro 8mm bude GIN/8)

Cerfix® Prorond M v oceli: další rozměry na vyžádání od min.540

Pro kusový prodej běžte na stranu 291



GIN/10 nerez ocel AISI 304 DIN 1.4301



GIN/10 + ILN/10 nerez ocel AISI 304 DIN 1.4301



doplňky nerez ocel pro GIN/



GINI/10 nerez ocel leštěná AISI 304 DIN 1.4301

PROROUND GINI/ je perimetrální spoj z nerez oceli, která neoxiduje pro spojení podlahy a obkladu. Toto se využívá zejména v situacích, kde je dáván důraz na hygienu. Jsou dostupné i spoje rohů a ukončení.

PROROUND GIC/ je spojovací profil z nerez oceli, která neoxiduje v zakulacené podobě. Toto se využívá zejména v situacích, kde je dáván důraz na hygienu. Uzavřená forma je velmi ucelová díky úchytům, které směřují dovnitř.

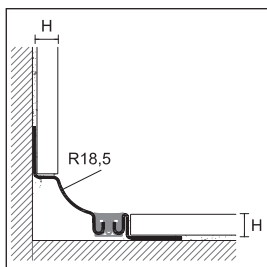

GINI/

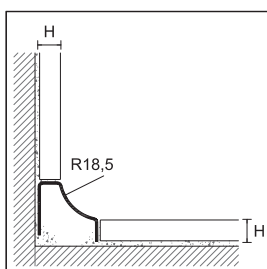

GIC/

### PROROUND M

délka = 270 cm, baleno po 5 kusech

POLOŽKA	povrch	8	10	12,5
<b>OCEL</b>				
GINI/	nerez ocel leštěná AISI 304 DIN 1.4301 + sedá guma	95130	95132	95134
	kč / m	<b>735,28</b>	<b>755,44</b>	<b>775,32</b>

### PROROUND M

délka = 270 cm, baleno po 5 kusech

POLOŽKA	povrch	8
<b>OCEL</b>		
GIC/	nerez ocel leštěná AISI 304 DIN 1.4301	95140
	kč / m	<b>387,52</b>

		VNĚJŠÍ ROH-E	VNĚJŠÍ ROH-E	VNITŘNÍ ROH-I	VNITŘNÍ ROH-I
		baleno po 10 kusech	baleno po 10 kusech	baleno po 10 kusech	baleno po 10 kusech
		pro všechny V	pro všechny V	pro všechny V	pro všechny V
		POLOŽKA	POLOŽKA	POLOŽKA	POLOŽKA
<b>OCEL</b>					
GTIN/E	nerez ocel leštěná AISI 304 DIN 1.4301	95059	95059	95058	95058
	kč / kus	<b>132,16</b>	<b>132,16</b>	<b>132,16</b>	<b>132,16</b>

Dopříte kód o výšce H (např. GINI/ pro 8mm bude GINI/8)

Můžeme vyrobit profily Cerfix Proround GINI/ a GIC/ s rozměry na míru, pro podlahy a obklady o různých výškách. Kontaktujte naše technické oddělení pro více informací.

Pro kusový prodej běžte na stranu 291

		ROHOVÉ SPOJENÍ PRO 3 LIŠTY - T	SPOJ - G	UKONČENÍ
		baleno po 10 kusech	baleno po 10 kusech	baleno po 10 kusech
		pro všechny V	pro všechny V	pro všechny V
		POLOŽKA	POLOŽKA	POLOŽKA
<b>OCEL</b>				
GTIN/T	nerez ocel leštěná AISI 304 DIN 1.4301	95060	95061	95040
	kč / kus	<b>132,16</b>	<b>132,16</b>	<b>132,16</b>



GIC/8 nerez ocel leštěná AISI 304 DIN 1.4301



doplňky nerez ocel INOX pro GIC/



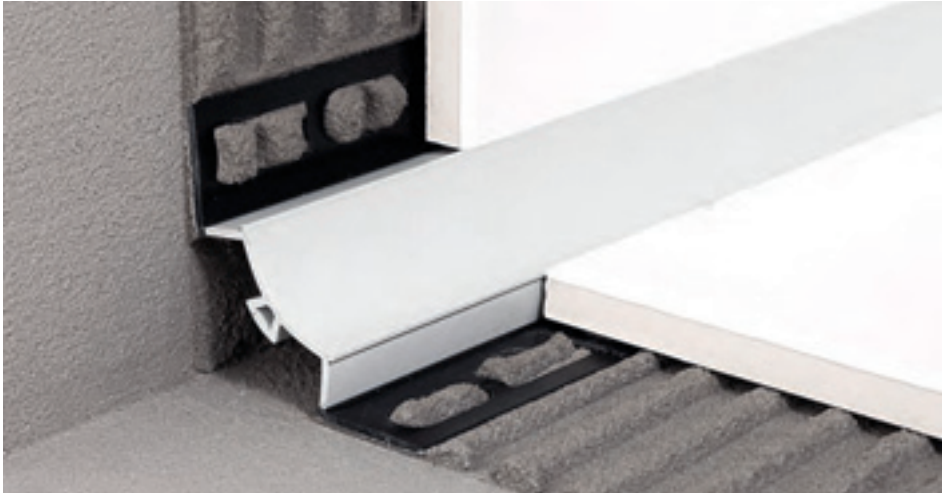

GP/10 tvrzené bílé

PROROUND P z netoxického a protinárázového PVC je profil ke spojování podlahy s obkladem. Aktuální požadavky na hygienu a sanitu, které vyžadují směrnice EU předurčují odstranění úhlů řezaných do 90°. Tím se vyhnete usazování špíny a bakterií. Tímto profilem vytvoříte roh snadný k údržbě. Verze s jednou stranou základny napomáhá spojení mezi podlahou a obkladem s různými tloušťkami.

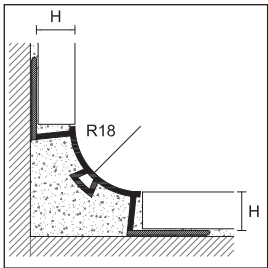

GP/

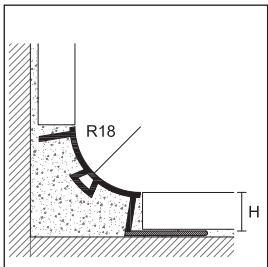

GPU/

**PROROUND P**

délka = 270 cm, baleno po 20 kusech

POLOŽKA	GP/		GPU/		
	8	10	10	12	
<b>PVC TVRZENÉ</b>					
bílý		95800	95801	95804	95803
šedá svítivá RAL 7035		95805	95806	-	-
šedý kámen RAL 7030		95810	95811	-	-
běžový šedý RAL 1019		95815	95816	-	-
<i>kč / m</i>		<b>84,28</b>	<b>88,76</b>	<b>87,64</b>	<b>92,12</b>

**VNĚJŠÍ ROH/ VNITŘNÍ ROH/ TROJROH / UKONČENÍ**

baleno po 12 kusech

pro všechny V

POLOŽKA	GTP/E	GTP/I	GTP/T	GTP/C	
<b>POLYPROPYLEN</b>					
bílý		95852	95851	95850	95853
šedá svítivá RAL 7035		95862	95861	95860	95863
šedý kámen RAL 7030		95872	95871	95870	95873
běžový šedý RAL 1019		95882	95881	95880	95883
<i>kč / kus</i>		<b>47,60</b>	<b>47,60</b>	<b>47,60</b>	<b>47,60</b>

Doplňte kód o výšku H (např. GP/ pro 8mm bude GP/8)

Pro kusový prodej běžte na stranu 291



GTP/E polypropylen RAL 7035 šedá světlá



GTP/T polypropylen RAL 7035 šedá světlá



doplňky z polypropylen pro GP/ e GPU/



PIA/9 eloxovaný hliník stříbro

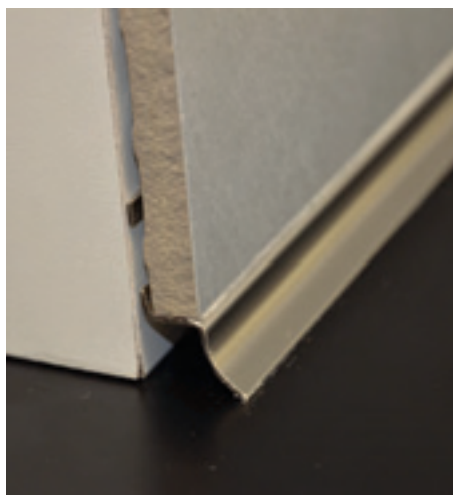

PIN/10 nerez ocel AISI 304 DIN 1.4301

PROINT je řada profilů, ideálních pro spojení obkladů a podlah a pro spojení obkladů a kuchyňských linek. PROINT Vám dovolí vyhnout se použití silikonů. Mimo estetický vzhled zaručí i vhodnou hygienickou funkci. Detail profilu PROINT dovoluje spoj mezi obkladem a podlahou a garantuje dilataci mezi dvěma povrchy.

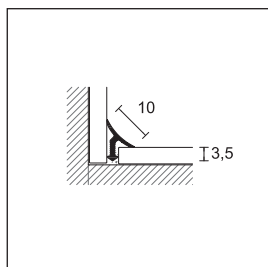

PIA/3

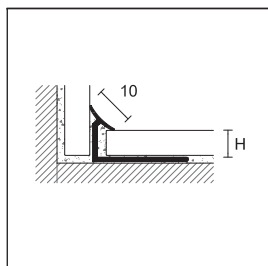

PIA/  
PI/

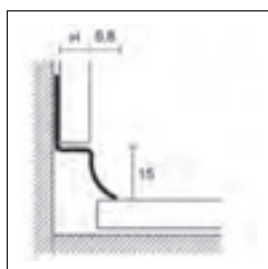

PIN/

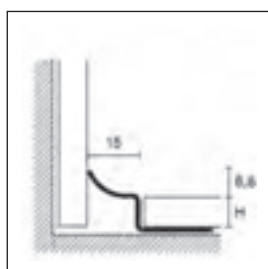

PIN/

Doplňte kód o výšku H (např. PIA/ pro 7mm bude PIA/7)

Položky PI/ jiné barvy a mramorované na vyžádání od min 2700metrů od barvy.

Pro kusový prodej běžte na stranu 291

### PROINT

délka = 270 cm, baleno po 20 kusech

POLOŽKA	povrch	H				
		3,5	7	9	12	
<b>HLINÍK</b>						
PIA/	eloxovaný stříbro		95431	95430	95432	95429
	kč / m		110,88	136,92	143,64	155,96

samostatné balení

### PROINT

délka = 270 cm, baleno po 20 kusech

POLOŽKA	povrch	H		
		7	9	
<b>PVC TVRZENÉ</b>				
	sněhobílý		95396	95398
	bílý		95400	95402
	bílý krémový RAL 9001		95404	95406
	slonovina RAL 1015		95416	95418
	běžový šedý RAL 1019		95408	95410
	šedý kámen RAL 7030		95420	95422
	šedý popel RAL 7038		95428	95433
	šedá světlivá RAL 7035		95412	95414
	azurový pastelový		95434	95436
	růžový pastelový		95442	95444
	běžový bahama		95446	95448
	broskev		95450	95452
	camědllo		95458	95462
	hnědý		95464	95466

**baleno po 20 kusech**

kč / m **28,00** **29,96**

**baleno po 100 kusech**

kč / m **22,12** **24,36**

nerozbalitelné - Pro objednávání rohů v balení po 100kusech přidejte za kód položky /100

### NEW PROINT

délka = 270 cm, baleno po 10 kusech

POLOŽKA	povrch	H		
		10	12,5	
<b>OCEL</b>				
PIN/	nerez ocel leštěná AISI 304 - DIN 1.4301		85392	85394
	kč / m		225,12	233,80

samostatné balení

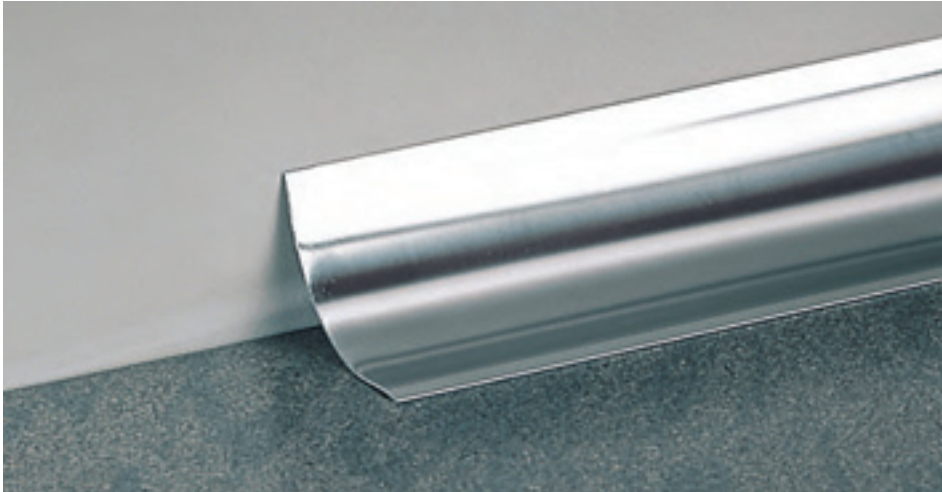

BI/40 nerez ocel AISI 304 DIN 1.4301

PROROUND B dostupný z nerez oceli, hliníku a PVC jsou perimetrální spoje mezi obkladem a podlahou. využívají se zejména v prostorech náročných na hygienu. PROROUND B je řada profilů vytvořená pro aplikaci na již položené povrchy díky použití vhodných lepidel. Je to vhodný profil pro rekonstrukce nebo eventuální potřebu vyhovění hygienickým potřebám. Verze z nerez oceli (model BI) je velmi odolná proti organickým a anorganickým útokům a je proto vhodná do nemocnic, potravinářského a chemického průmyslu. Jsou dostupné koncovky pro lehčí spojení vnějších rohů, vnitřních rohů, spojů a ukončení. toto zaručí krásné ukončení a linii.

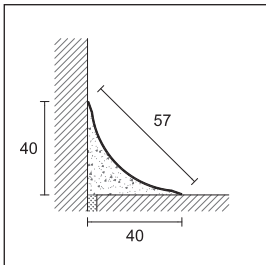

BI/40  
BI/40/A

**PROROUND B**

délka = 270 cm, baleno po 20 kusech		D x D
<b>POLOŽKA</b>	<b>povrch</b>	<b>40x40</b>
<b>OCEL</b>		
<b>BI/40</b>	nerez ocel AISI 304 DIN 1.4301 kč / m	94992 <b>299,04</b>
<b>BI/40/A</b> samolepicí	nerez ocel AISI 304 DIN 1.4301 kč / m	94993 <b>370,72</b>



PI/9 pvc bílý

**DOPLŇKY Z POLYPROPYLEN EFEKT CHROM BALENO PO 4 KUSECH**

**VNĚJŠÍ ROH Z POLYPROPYLENU**

<b>GTL/E</b>	polypropylen - chrom efekt kč / kus	95515 <b>116,2</b>
--------------	--	-----------------------

**VNITŘNÍ ROH Z POLYPROPYLENU**

<b>GTL/I</b>	polypropylen - chrom efekt kč / kus	95517 <b>116,2</b>
--------------	--	-----------------------

**ROHOVÉ SPOJENÍ PRO 3 LIŠTY Z POLYPROPYLENU**

<b>GTL/T</b>	polypropylen - chrom efekt kč / kus	95516 <b>116,2</b>
--------------	--	-----------------------

**UKONČENÍ PRAVÉ / LEVÉ Z POLYPROPYLENU**

<b>GTL/C</b>	polypropylen - chrom efekt kč / kus	95518 <b>116,2</b>
--------------	--	-----------------------



PIA/3 eloxovaný hliník stříbro



doplňky z polypropylen pro BI/40 efekt chrom

Pro kusový prodej běžte na stranu 291



BLA/20 eloxovaný hliník stříbro

PROROUND BLAH/ je spojovací hygienický profil pro montáž na již položený povrch. Pokládá se pomocí vhodných lepidel. Je to ideální řešení pro rekonstrukce prostředí jako jsou nemocnice, průmyslové závody, chemické závody, ve kterých je nutné vypořádat se s bakteriemi. BLAH/ splňuje antibakteriální kritéria dle přísných testů na mezinárodní úrovni JIS Z 2801:2000. dochází takto k odstranění hrozeb nebezpečných bakterií až na 99%. tímto je zaručena optimální hygiena prostředí.

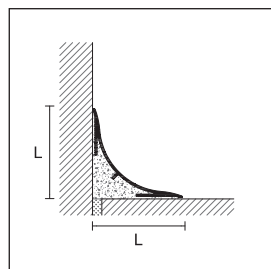











BLA/



BLAH/20 lakovaný bílý RAL 9003 antibakteriální

### PROROUND B

délka = 270 cm, baleno po 20 kusech		D x D	
<b>POLOŽKA</b>	<b>povrch</b>	<b>20x20</b>	<b>40x40</b>
<b>HLINÍK</b>			
<b>BLA/</b>	eloxovaný stříbro		95570
	kč / m		132,16
			95580
			173,32
<b>HLINÍK LAKOVANÝ ANTIBAKTERIÁLNÍ</b>			
<b>BLAH/</b>	lakovaný bílý RAL 9003 antibakteriální		95572
	kč / m		202,44
			95582
			231,00
<b>DOPLŇKY Z POLYPROPYLEN BALENO PO</b>		<b>8 kusech</b>	<b>4 kusech</b>
<b>VNĚJŠÍ ROH Z POLYPROPYLENU</b>			
	stříbro		95574
	kč / kus		59,92
<b>GBL/ /E</b>			79,52
	bílý		95556
	kč / kus		59,92
			79,52
<b>VNITŘNÍ ROH Z POLYPROPYLENU</b>			
	stříbro		95576
	kč / kus		59,92
<b>GBL/ /I</b>			79,52
	bílý		95557
	kč / kus		59,92
			79,52
<b>ROHOVÉ SPOJENÍ PRO 3 LIŠTY Z POLYPROPYLENU</b>			
	stříbro		-
	kč / kus		-
<b>GBL/ /T</b>			95588
	bílý		-
	kč / kus		-
			95511
			79,52
<b>UKONČENÍ PRAVÉ / LEVÉ Z POLYPROPYLENU</b>			
	stříbro		95578
	kč / kus		59,92
<b>GBL/ /C</b>			95590
	bílý		95558
	kč / kus		59,92
			95513
			76,16

Doplňte kód o šířku L (např. BLA/ pro 20mm bude BLA/20)

Pro kusový prodej běžte na stranu 291

samostatné balení - položky GBL/ /C baleno po 16kusech (20x20) a 8kusech (40x40)

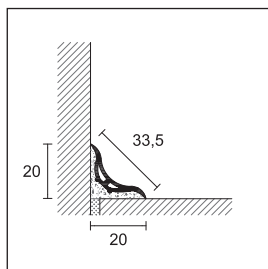

BL/20

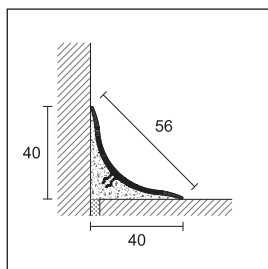

BL/40

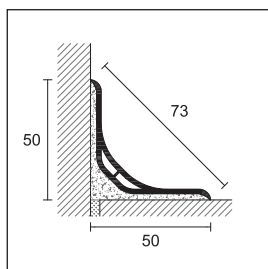

BL/50

**PROROUND B**

délka = 270 cm, baleno po 20 kusech		D x D			
POLOŽKA	povrch	20x20	40x40	50x50	
<b>PVC</b>					
BL/	bílý	<input type="checkbox"/>	95550	95500	95551
	kč / m		<b>85,40</b>	<b>125,72</b>	<b>181,44</b>

DOPLŇKY Z POLYPROPYLEN BALENO PO		8 kusech	4 kusech	4 kusech	
VNĚJŠÍ ROH Z BÍLÉHO POLYPROPYLENU					
GBL/ /E	bílý	<input type="checkbox"/>	95556	95510	95552
	kč / kus		<b>59,92</b>	<b>79,52</b>	<b>84,28</b>
VNITŘNÍ ROH Z BÍLÉHO POLYPROPYLENU					
GBL/ /I	bílý	<input type="checkbox"/>	95557	95512	95553
	kč / kus		<b>59,92</b>	<b>79,52</b>	<b>84,28</b>
ROHOVÉ SPOJENÍ PRO 3 LIŠTY Z BÍLÉHO POLYPROPYLENU					
GBL/ /T	bílý	<input type="checkbox"/>	-	95511	95554
	kč / kus		-	<b>79,52</b>	<b>84,28</b>
UKONČENÍ PRAVÉ / LEVÉ Z BÍLÉHO POLYPROPYLENU					
GBL/ /C	bílý	<input type="checkbox"/>	95558	95513	95555
	kč / kus		<b>59,92</b>	<b>76,16</b>	<b>80,36</b>

nerozbalitelné - doplňky z polypropylen pro BL/40

Pro kusový prodej běžte na stranu 291

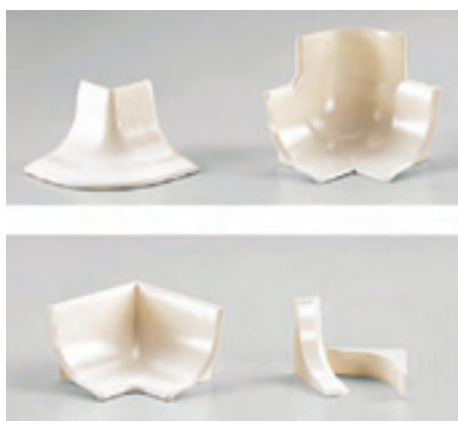

doplňky z polypropylen pro BL/40



BL/50 tvrzené PVC bílé





## profily a systémy pro koupelny

Slim a Smart odtokové žlaby patří do řady sprchové výroby. Profily ke sklu jsou řadou vhodnou pro zakrytí spádu více jak 2%. Používá se pro doplnění pokládky žlabů. Společně s nimi vytvoří perfektní sprchové prostředí dle posledních moderních tendencí a designu.





## slimdrain

Slim patří do sprchových žlabů a zaručuje rychlou montáž. Dovoluje spojit žlab s jakoukoliv tloušťkou podlahy. Sifón má malou výšku (65mm). Je vhodný pro rekonstrukce nebo do prostředí kde se ocení jednoduchost a všestrannost tohoto žlabu.

### VÝHODY

- Montáž na úrovni podlahy (odstraňuje architektonické bariéry)
- Možnost montáže těsně u zdi
- Vhodný pro jakoukoliv tloušťku podlahy (neviditelná verze)
- Regulovatelný roh (tloušťka od 7 do 12,5 mm)
- Sifón malé výšky (65mm)
- Průtok dle normy EN 1253-1 (minimálně 24litrů/minutu)
- Integrované regulovatelné podpory, pro jednoduché nastavení výšky.
- Integrovaná nepropustitelná membrána pro snížení rizika protečení
- Otevíratelný sifón pro možnost pravidelné údržby
- Rychlost pokládky
- Filtr
- Čistící filtr



Klasický kryt - nerez ocel leštěná AISI 304 DIN 1.4302



Klasický kryt - nerez ocel broušená AISI 304 DIN 1.4301



KOSTKOVANÝ KRYT - nerez ocel broušená AISI 304 DIN 1.4301



JEDNO PROUŽKOVÝ KRYT - nerez ocel leštěná AISI 304 DIN 1.4302

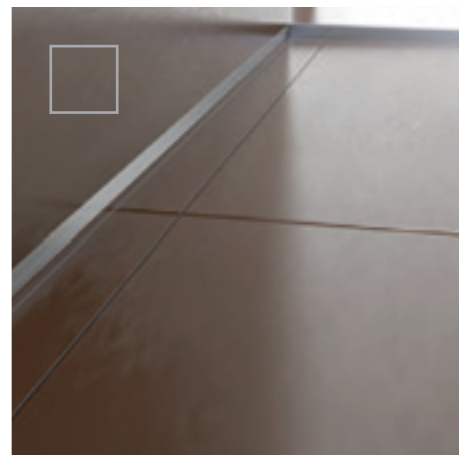



NEVIDITELNÝ KRYT - nerez ocel AISI 304 DIN 1.4302



ŽLABY SLIM DRAIN - ZÁKLADNA - 10 balení

POLOŽKA	povrch		60 cm	70 cm	80 cm	90 cm	100 cm	120 cm
<b>OCEL</b>								
<b>SLIM/</b>	nerez ocel AISI 304 DIN 1.4301		19504	19506	19508	19510	19512	19514
	kč / kus		<b>8.123,64</b>	<b>8.437,24</b>	<b>8.750,84</b>	<b>9.092,72</b>	<b>9.377,76</b>	<b>10.004,96</b>

KLASICKÝ KRYT - 10 balení

POLOŽKA	povrch		60 cm	70 cm	80 cm	90 cm	100 cm	120 cm
<b>OCEL</b>								
<b>XSC/</b>	nerez ocel broušená AISI 304 DIN 1.4301		19524	19526	19528	19530	19532	19534
	nerez ocel leštěná AISI 304 DIN 1.4301		19523	19525	19527	19529	19531	19533
	kč / kus		<b>741,16</b>	<b>798,00</b>	<b>883,68</b>	<b>940,52</b>	<b>1.026,20</b>	<b>1.168,72</b>

KOSTKOVANÝ KRYT - 10 balení

POLOŽKA	povrch		60 cm	70 cm	80 cm	90 cm
<b>OCEL</b>						
<b>XSCC/</b>	nerez ocel broušená AISI 304 DIN 1.4301		19544	19546	19548	19550
	kč / kus		<b>741,16</b>	<b>798,00</b>	<b>883,68</b>	<b>940,52</b>

JEDNO PROUŽKOVÝ KRYT - 10 balení

POLOŽKA	povrch		60 cm	70 cm	80 cm	90 cm
<b>XSL/</b>	nerez ocel leštěná AISI 304 DIN 1.4301		19563	19565	19567	19569
	kč / kus		<b>741,16</b>	<b>798,00</b>	<b>883,68</b>	<b>940,52</b>

NEVIDITELNÝ KRYT - ZÁKLADNÍ + KRYT - 10 balení

POLOŽKA	povrch		60 cm	70 cm	80 cm	90 cm
<b>SLIM-I/</b>	nerez ocel AISI 304 DIN 1.4301		19505	19507	19509	19511
	kč / kus		<b>8.266,16</b>	<b>8.579,76</b>	<b>8.921,64</b>	<b>9.206,68</b>

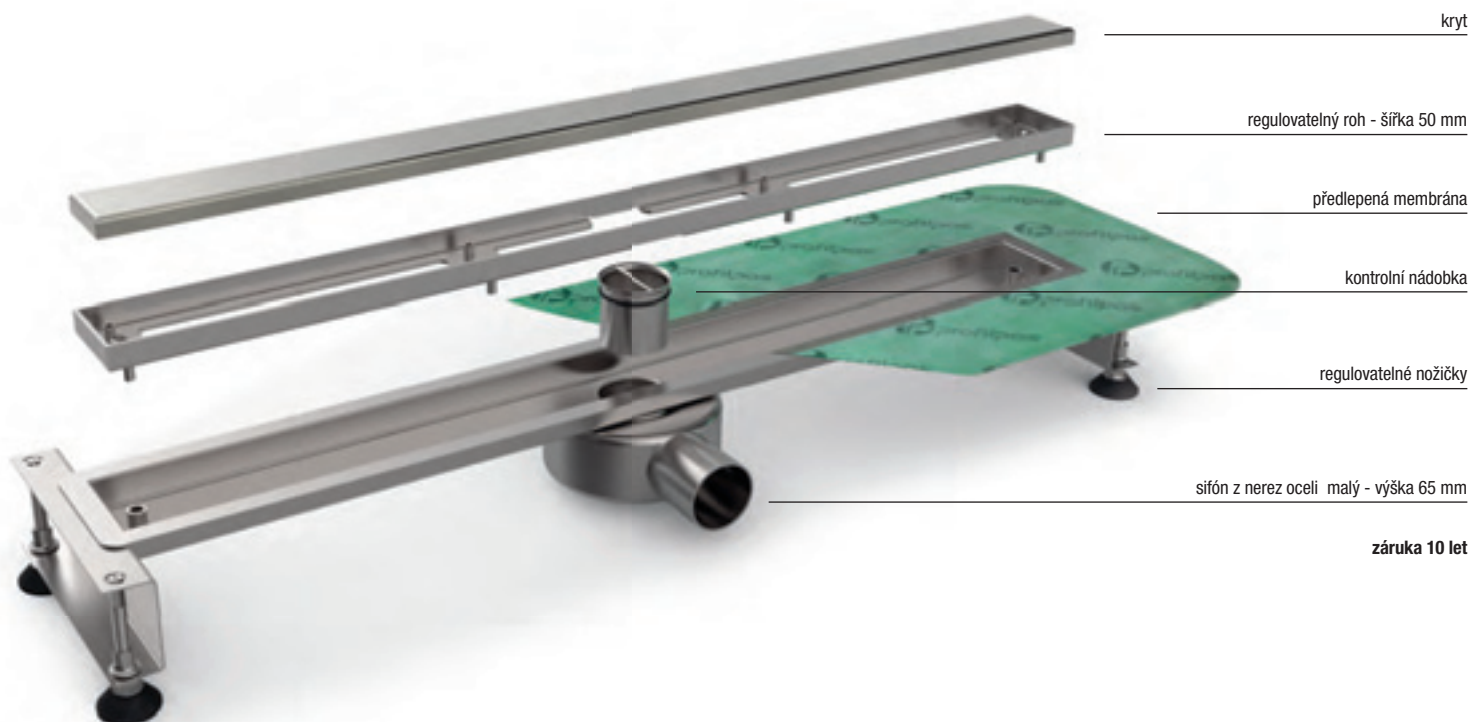



## smartdrain

Smart Drain je odtokový žlab na úrovni podlahy, který se velmi rychle instaluje. Dá se použít pro jakýkoliv typ a tloušťku podlahy. Pro vysokou úroveň estetického vzhledu se hodí do použití do jakéhokoliv prostředí.

### VÝHODY

- Montáž na úrovni podlahy (odstraňuje architektonické bariéry)
- Možnost montáže těsně u zdi
- Vhodný pro jakoukoliv tloušťku podlahy (neviditelná verze)
- Regulovatelný roh (tloušťka od 7 do 12,5mm)
- Otočný sifón
- Výška sifónu (90mm)
- Průtok dle normy EN 1253-1 (minimálně 24litrů/minutu)
- Integrované regulovatelné podpory, pro jednoduché nastavení výšky
- Integrovaná nepropustitelná membrána pro snížení rizika protečení
- Otevíratelný sifón pro možnost pravidelné údržby
- Rychlost pokládky
- Dostupný ve verzi nerez ocel INOX AISI 316 - DIN 14404
- Kryt classic otočný o 180° pro vložení dlažby
- Čistící filtr



klasický kryt - nerez ocel leštěná AISI 304 DIN 1.4302



klasický kryt - nerez ocel broušená AISI 304 DIN 1.4301



kostkovaný kryt - nerez ocel broušená AISI 304 DIN 1.4301





dvojlínekový kryt - nerez ocel leštěná AISI 304 DIN 1.4302





smart neviditelný - nerez ocel AISI 304 DIN 1.4302

**SMART DRAIN - ZÁKLADNÍ** - 10 balení

POLOŽKA	povrch		70 cm	80 cm	90 cm	100 cm	110 cm	120 cm
<b>OCEL</b>								
SMART/	nerez ocel AISI 304 DIN 1.4301		19704	19706	19708	19710	19712	19714
	kč / kus		<b>7.068,88</b>	<b>7.439,60</b>	<b>7.781,48</b>	<b>8.180,76</b>	<b>8.522,64</b>	<b>8.893,36</b>
SMART3/	nerez ocel AISI 316 DIN 1.4404		19715	19716	19717	19718	-	-
	kč / kus		<b>7.753,20</b>	<b>8.152,20</b>	<b>8.579,76</b>	<b>9.007,32</b>	-	-

**KLASICKÝ KRYT** - 10 balení

POLOŽKA	povrch		70 cm	80 cm	90 cm	100 cm	110 cm	120 cm
<b>OCEL</b>								
XLC/	nerez ocel broušená AISI 304 DIN 1.4301		19724	19726	19728	19730	19732	19734
	nerez ocel leštěná AISI 304 DIN 1.4301		19723	19725	19727	19729	19731	19733
	kč / kus		<b>1.767,36</b>	<b>1.852,76</b>	<b>1.938,16</b>	<b>2.023,84</b>	<b>2.109,24</b>	<b>2.194,92</b>
XLC3/	nerez ocel broušená AISI 316 DIN 1.4404		19741	19742	19743	19744	-	-
	kč / kus		<b>1.938,16</b>	<b>2.052,40</b>	<b>2.137,80</b>	<b>2.223,20</b>	-	-

**KOSTKOVANÝ KRYT** - 10 balení

POLOŽKA	povrch		70 cm	80 cm	90 cm	100 cm	110 cm	120 cm
<b>OCEL</b>								
XLCC/	nerez ocel broušená AISI 304 DIN 1.4301		19764	19766	19768	19770	19772	19774
	kč / kus		<b>1.881,32</b>	<b>2.023,84</b>	<b>2.109,24</b>	<b>2.223,20</b>	<b>2.308,88</b>	<b>2.422,84</b>

**DVOJLINKOVÝ KRYT** - 10 balení

POLOŽKA	povrch		70 cm	80 cm	90 cm	100 cm	110 cm	120 cm
<b>OCEL</b>								
XLL/	nerez ocel leštěná AISI 304 DIN 1.4301		19783	19785	19787	19789	19791	19793
	kč / kus		<b>1.881,32</b>	<b>2.023,84</b>	<b>2.109,24</b>	<b>2.223,20</b>	<b>2.308,88</b>	<b>2.422,84</b>

**SMART NEVIDITELNÝ - ZÁKLADNÍ + KRYT** - 10 balení

POLOŽKA	povrch		70 cm	80 cm	90 cm	100 cm	110 cm	120 cm
<b>OCEL</b>								
SMART-I/	nerez ocel AISI 304 DIN 1.4301		19703	19705	19707	19709	19711	19713
	kč / kus		<b>6.613,04</b>	<b>7.012,04</b>	<b>7.610,68</b>	<b>7.724,64</b>	<b>8.095,08</b>	<b>8.437,24</b>

**NEW SMART - VYLEPŠENÝ SIFON (0,65L/sekundu)** - baleno po 1 kuse

POLOŽKA	povrch		
SMART/SP	sifon PLUS pro žlaby SMART		19620
	kč / kus		<b>1.254,12</b>

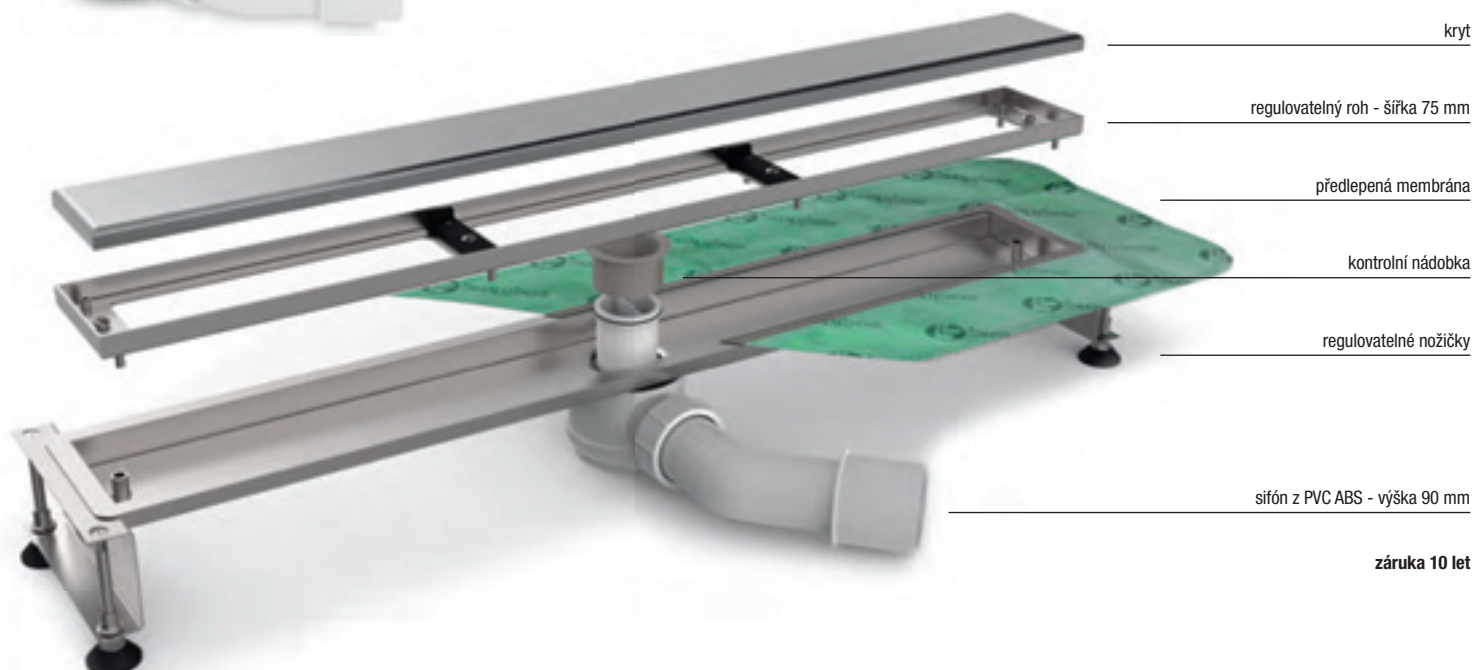

# profily a systémy pro koupelny

## slim drain - smart drain

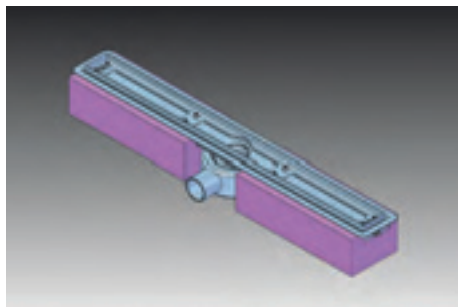

SLIM/BD01 + SLIM/

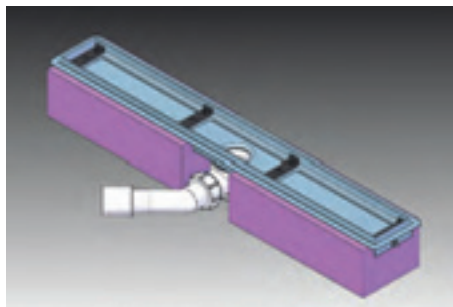

SMART/BD01 + SMART/

SLIM/BD01 a SMART/BD01 jsou dvě základny z extrudovaného polystyrenu. Tyto základny mají minimální absorpci a velkou fyzickou odolnost. Jsou vytvořeny pro rychlou pokládku žlabů SLIM DRAIN a Smart Drain. Postačuje položit žlab jakéhokoli rozměru na tuto základnu a zajistit jej pomocí lepidla, poté již můžete pokládat dlažbu nebo nastavit spádový panel sprchy.

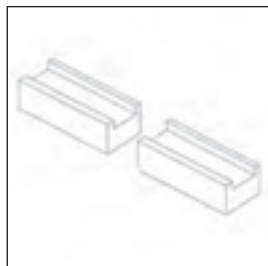

SLIM/BD01  
SMART/BD01

### SLIM DRAIN

základny pro žlab Slim Drain - baleno po 1 kusech

#### POLOŽKA

#### EXTRUDOVANÝ POLYSTYREN

<b>SLIM/BD01</b>	rozměry cm 25 + 25 x 10 x 7 V	19600
	<i>kč / kus</i>	<b>487,48</b>

samostatné balení

### SMART DRAIN

základny pro žlab Smart Drain - baleno po 1 kusech

#### POLOŽKA

#### EXTRUDOVANÝ POLYSTYREN

<b>SMART/BD01</b>	rozměry cm 30 + 30 x 12 x 9 V	19602
	<i>kč / kus</i>	<b>535,92</b>

samostatné balení

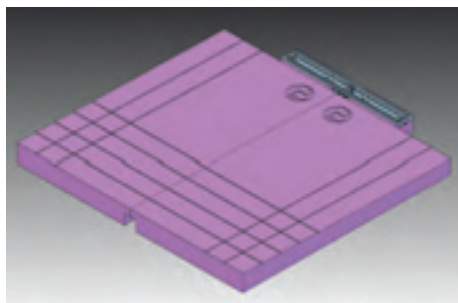

SLIM/P + SLIM/

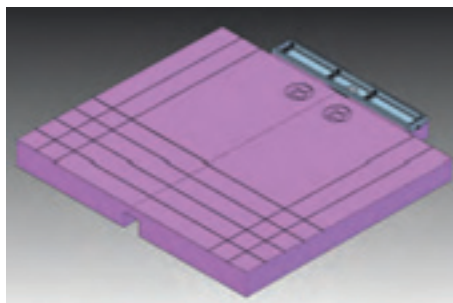

SMART/P + SMART/

SLIM/P a SMART/P jsou spádové panely o spádu 2% z extrudovaného polystyrenu. Mají minimální absorpci a velkou fyzickou odolnost. Jsou vhodné pro realizaci sprchových koutů se spádem. Tvoří je 2 části. Pokládají se na ně žlaby SLIM DRAIN a Smart Drain, umožňují rychlou pokládku ve spádu, panely se hodí na všechny typy žlabů, dá se do nich jednoduše řezat a natavit tak jejich požadovanou velikost

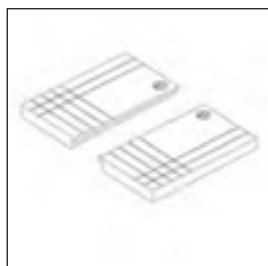

SLIM/P  
SMART/P

### SLIM DRAIN

spádové panely pro žlab Slim Drain - baleno po 1 kusech

#### POLOŽKA

#### EXTRUDOVANÝ POLYSTYREN

<b>SLIM/P</b>	rozměry cm 60 + 60 x 110 x 9 V	19610
	<i>kč / kus</i>	<b>4.845,68</b>

samostatné balení

### SMART DRAIN

spádové panely pro žlab Smart Drain - baleno po 1 kusech

#### POLOŽKA

#### EXTRUDOVANÝ POLYSTYREN

<b>SMART/P</b>	rozměry cm 60 + 60 x 108 x 11 V	19612
	<i>kč / kus</i>	<b>5.187,84</b>

samostatné balení

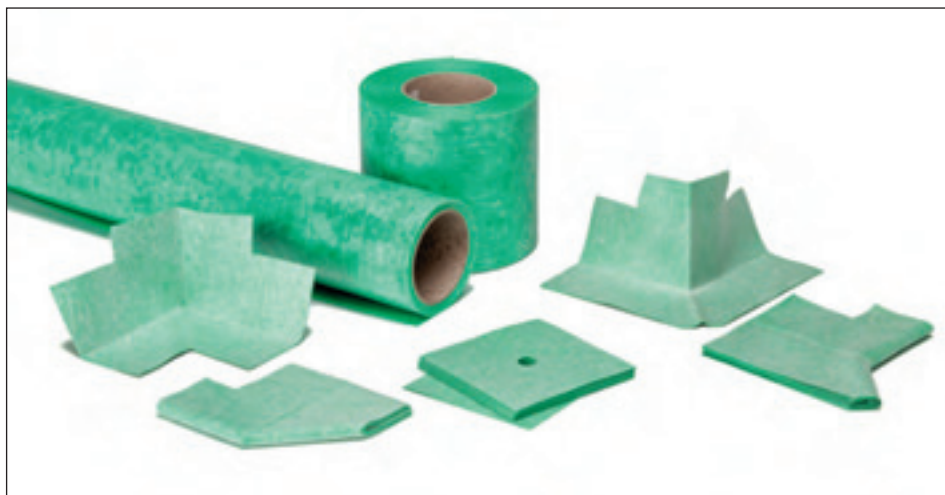

systém Wpstop

Wpstop je nepropustná membrána z polyetylénu opatřena na obou stranách látkou z polypropylenu, která ulehčuje kotvení lepidla a zaručuje tak vysokou přilnavost k základně. Je vhodná zejména pod podlahy a obklady v koupelnách. Pro montáž se doporučuje použití lepidla pro dlažby třídy C2. mezi spoje plátna a doplňků se doporučuje použití polymerického lepidla MS (typ PP/96).



role



pásky

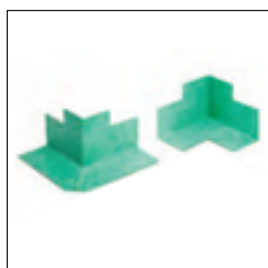

roh



objímka

**WP STOP**

**POLOŽKA rozměry**

<b>PR30</b>	role výška 1m, délka 30m - balení 1 role <i>kč / m</i>	19900 <b>246,96</b>
<b>PR5</b>	role výška 1m, délka 5m - balení 6 rolí <i>kč / m</i>	19902 <b>270,20</b>
<b>PB30</b>	pásek výška 14cm, délka 30m - balení 1 role <i>kč / m</i>	19910 <b>70,56</b>
<b>PB5</b>	pásek výška 14cm, délka 5m - balení 6 rolí <i>kč / m</i>	19912 <b>91,28</b>
<b>PAE</b>	vnější roh - baleno po 10 kusech <i>kč / kus</i>	19920 <b>202,72</b>
<b>PAI</b>	vnitřní roh - baleno po 10 kusech <i>kč / kus</i>	19922 <b>202,72</b>
<b>PF12</b>	objímka cm 12x12 - balení 10 kusů <i>kč / kus</i>	19930 <b>132,16</b>

nerozbalitelné

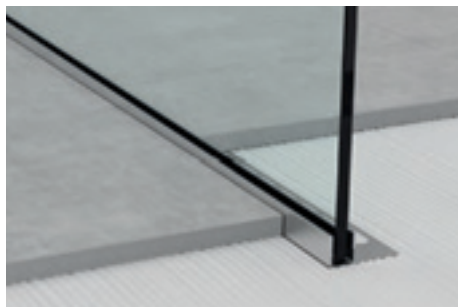

GPS1/DX/19 nerez ocel broušená AISI 304 DIN 1.4301

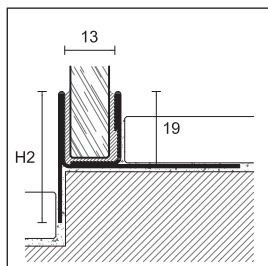

GPS1/DX/19

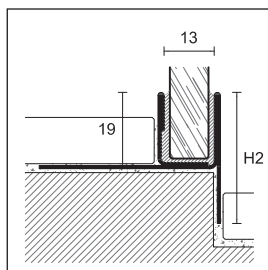

GPS1/SX/19

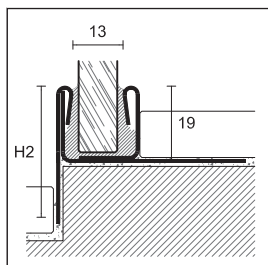

GPS7/DX/19

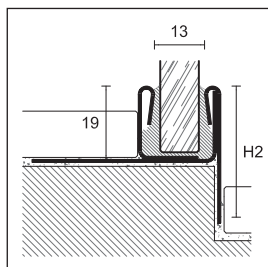

GPS7/SX/19

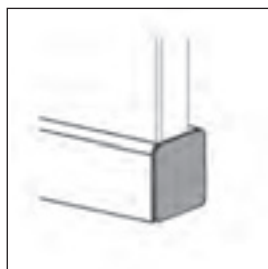

GPS15

Profil ke sklu GPS1/ je profil z nerez oceli pro vkládání skel sprchy do podlahy. Používá se pro sprchy, kde jsou využity odtokové systémy Slim nebo Smart. GPS1/ se dává na vnitřní stranu sprchy se spádem 2% pro perfektní estetické řešení. GPS/6 použijeme v kombinaci jako ukončení, pro schování viditelné části skla.

**GLASS PROFILE**

baleno po 5 kusech

POLOŽKA	GPS1/ /19					
OCEL	PRAVÉ	LEVÉ	PRAVÉ	LEVÉ	PRAVÉ	LEVÉ
délka cm	98		120		148	
H2 mm	34		37		42	
nerez ocel broušená AISI 304 DIN 1.4301		31505 31507	31515 31517	31525 31527		
kč / kus	<b>1.882,16</b>	<b>1.882,16</b>	<b>2.008,44</b>	<b>2.008,44</b>	<b>2.259,32</b>	<b>2.259,32</b>

samostatné balení - položka GPS1/ není dostupná pro Německý, Rakouský a Švýcarský trh

**GLASS PROFILE**

ukončení - baleno po 10 kusech

POLOŽKA	povrch	
OCEL		
GPS/6	nerez ocel broušená AISI 304 DIN 1.4301	31564
kč / kus	<b>176,12</b>	

Lišta pro sklo GPS7/ /19 je profil z nerez oceli pro vložení sprchového skla u sprchový koutů, kde se bude používat žlab Slim Drain nebo Smart Drain. GPS7/ /19 se dává na bok sprchového koutu, se sklonem 2%. Jedná se o perfektní řešení z estetické stránky pro spádovou plochu. GPS/15 doladuje jako koncovka profil, schová tak boční stranu u skla.

**GLASS PROFILE**

baleno po 5 kusech

POLOŽKA	GPS7/ /19							
OCEL	PRAVÉ	LEVÉ	PRAVÉ	LEVÉ	PRAVÉ	LEVÉ	DX	SX
délka cm	98		120		148		<b>NEW</b> 200	
H2 mm	34		37		42		60	
nerez ocel broušená AISI 304 DIN 1.4301		31805 31807	31815 31817	31825 31827	31835 31837			
kč / kus	<b>1.882,16</b>	<b>1.882,16</b>	<b>2.008,44</b>	<b>2.008,44</b>	<b>2.259,32</b>	<b>2.259,32</b>	<b>3.734,08</b>	<b>3.734,08</b>

samostatné balení - GPS7/ /19 dostupné taky pro Německý, Rakouský a Švýcarský trh

**GLASS PROFILE**

UKONČENÍ - baleno po 10 kusech

POLOŽKA	povrch	
OCEL		
GPS/15	nerez ocel broušená AISI 304 DIN 1.4301	31565
kč / kus	<b>176,12</b>	

UKONČENÍ pro GPS7/ /19

Doplňte kód o údaj pravý DX nebo levý SX (např. GPS1/ /19 DX BUDE GPS1/DX/19) - Pro kusový prodej běžte na stranu 291



GPS2/19 nerez ocel broušená AISI 304 DIN 1.4301

Profil ke sklu GPS2/ je profil z nerez oceli pro vkládání skel sprchy do podlahy. Používá se pro sprchy, kde jsou využity odtokové systémy Slim nebo Smart. Jednoduchá instalace, může být použitý s jakoukoliv tloušťkou obkladu a nepotřebuje vrtat. GPS/6 použijeme v kombinaci jako ukončení, pro schování viditelné části skla.

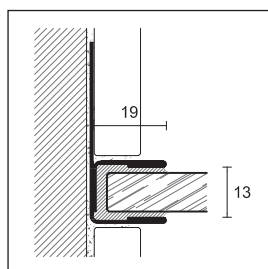

GPS2/19

**GLASS PROFILE**

délka = 210 cm - bal. 5 kus

**POLOŽKA povrch**

**OCEL**

<b>GPS2/19</b>	nerez ocel broušená AISI 304 DIN 1.4301		31543
	kč / kus		<b>1.937,60</b>

samostatné balení

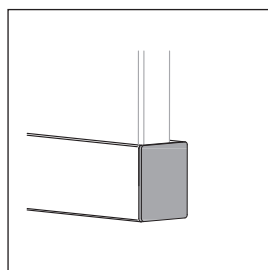

GPS/6

**GLASS PROFILE**

ukončení - baleno po 10 kusech

**POLOŽKA povrch**

**OCEL**

<b>GPS/6</b>	nerez ocel broušená AISI 304 DIN 1.4301		31564
	kč / kus		<b>176,12</b>

ukončení pro GPS1/ /19 a GPS2/19



GPS14/12 nerez ocel broušená AISI 304 DIN 1.4301

Lišta pro sklo GPS14/ je lišta z nerez oceli vhodná pro vložení sprchového skla. Lišta se fixuje na již položený obklad. Těsnění ze silikonu různých šířkách doplňuje řadu profilů pro sklo a jsou k použití jako ukotvení skla u profilů, které jsou využívány pro vkládání skla.

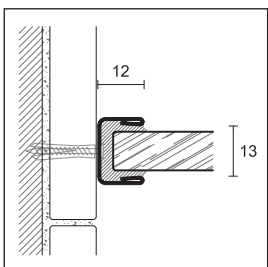

GPS14/12

**GLASS PROFILE**

délka = 210 cm - baleno po 5 kusech

**POLOŽKA** **GPS14/12**

**OCEL**

	nerez ocel broušená AISI 304 DIN 1.4301		32000
	kč / kus		<b>531,72</b>

samostatné balení



těsnění pro fixaci skla z průhledného silikonu

**TĚSNĚNÍ PRO FIXACI SKLA Z PRŮHLEDNÉHO SILIKONU**

bal. 4 m

**POLOŽKA rozměry**

<b>GG/2</b>	tloušťka 2 mm	31590
	kč / bal.	<b>298,20</b>
<b>GG/3</b>	tloušťka 3 mm	31592
	kč / bal.	<b>318,64</b>
<b>GG/4</b>	tloušťka 4 mm	31594
	kč / bal.	<b>352,24</b>

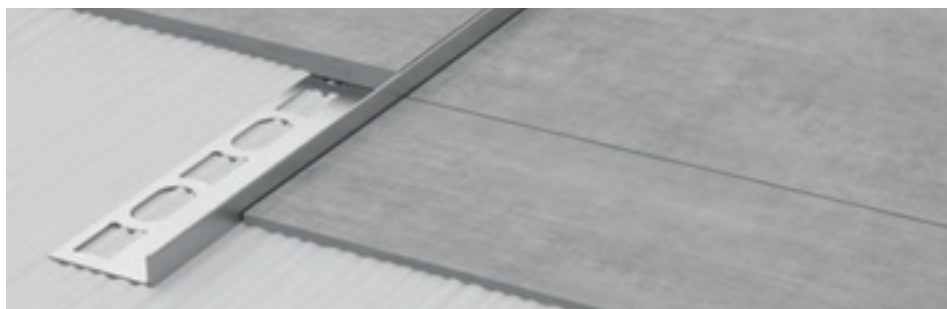

GPS3/SX/10 nerez ocel broušená AISI 304 DIN 1.4301

Profil ke sklu GPS3/ je profil z nerez oceli pro vnitřní část sprchy se spádem 2% pro estetické a perfektní řešení ukončení hran spádové plochy.

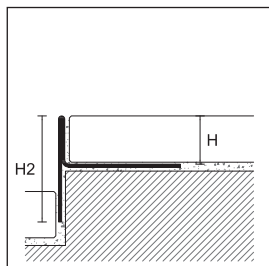

GPS3/DX/

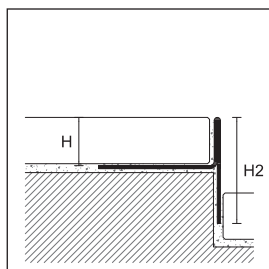

GPS3/SX/

**GLASS PROFILE**

délka = 98 cm - baleno po 5 kusech

**POLOŽKA** povrch

**OCEL**

		V	V2	PRAVÉ	LEVÉ
<b>GPS3/ 10</b>	nerez ocel broušená AISI 304 DIN 1.4301 kč / kus	10	25	31615 <b>986,44</b>	31617 <b>986,44</b>
<b>GPS3/ 12</b>	nerez ocel broušená AISI 304 DIN 1.4301 kč / kus	12,5	27,5	31625 <b>1.004,08</b>	31627 <b>1.004,08</b>

samostatné balení - položka GPS3/ není dostupná pro Německý, Rakouský a Švýcarský trh

**GLASS PROFILE**

délka = 120 cm - baleno po 5 kusech

**POLOŽKA** povrch

**OCEL**

		V	V2	PRAVÉ	LEVÉ
<b>GPS3/ 10</b>	nerez ocel broušená AISI 304 DIN 1.4301 kč / kus	10	28	31645 <b>1.051,12</b>	31647 <b>1.051,12</b>
<b>GPS3/ 12</b>	nerez ocel broušená AISI 304 DIN 1.4301 kč / kus	12,5	30,5	31655 <b>1.080,52</b>	31657 <b>1.080,52</b>

samostatné balení - položka GPS3/ není dostupná pro Německý, Rakouský a Švýcarský trh

**GLASS PROFILE**

délka = 148 - baleno po 5 kusech

**POLOŽKA** povrch

**OCEL**

		V	V2	PRAVÉ	LEVÉ
<b>GPS3/ 10</b>	nerez ocel broušená AISI 304 DIN 1.4301 kč / kus	10	33	31675 <b>1.162,56</b>	31677 <b>1.162,56</b>
<b>GPS3/ 12</b>	nerez ocel broušená AISI 304 DIN 1.4301 kč / kus	12,5	35,5	31685 <b>1.191,96</b>	31687 <b>1.191,96</b>

samostatné balení - položka GPS3/ není dostupná pro Německý, Rakouský a Švýcarský trh

Doplňte kód o údaj pravý DX nebo levý SX (např. GPS3/ 19 DX BUDE GPS3/DX/19)

Pro kusový prodej běžte na stranu 291





GPS8/SX/10 nerez ocel broušená AISI 304 DIN 1.4301

Profil ke sklu GPS8/ je profil z nerez oceli, který se používá na vnitřní stranu sprchy se spádem 2%. Je to ideální řešení pro ukončení hran spádového prostoru.

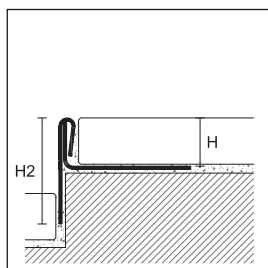

GPS8/DX/

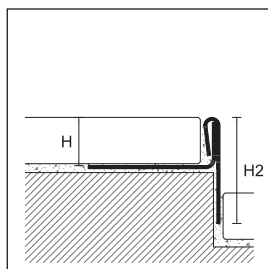

GPS8/SX/

**GLASS PROFILE**

délka = 98 cm - baleno po 5 kusech

**POLOŽKA povrch**

**OCEL**

		V	V2	PRAVÉ	LEVÉ
<b>GPS8/ /8</b>	nerez ocel broušená AISI 304 DIN 1.4301 kč / kus	8	23	31905 <b>772,80</b>	31907 <b>772,80</b>
<b>GPS8/ /10</b>	nerez ocel broušená AISI 304 DIN 1.4301 kč / kus	10	25	31915 <b>789,88</b>	31917 <b>789,88</b>
<b>GPS8/ /12</b>	nerez ocel broušená AISI 304 DIN 1.4301 kč / kus	12,5	27,5	31925 <b>801,64</b>	31927 <b>801,64</b>

samostatné balení - GPS8/ dostupné taky pro Německý, Rakouský a Švýcarský trh

**GLASS PROFILE**

délka = 120 cm - baleno po 5 kusech

**POLOŽKA povrch**

**OCEL**

		V	V2	PRAVÉ	LEVÉ
<b>GPS8/ /8</b>	nerez ocel broušená AISI 304 DIN 1.4301 kč / kus	8	26	31935 <b>829,36</b>	31937 <b>829,36</b>
<b>GPS8/ /10</b>	nerez ocel broušená AISI 304 DIN 1.4301 kč / kus	10	28	31945 <b>842,80</b>	31947 <b>842,80</b>
<b>GPS8/ /12</b>	nerez ocel broušená AISI 304 DIN 1.4301 kč / kus	12,5	30,5	31955 <b>863,52</b>	31957 <b>863,52</b>

samostatné balení - GPS8/ dostupné taky pro Německý, Rakouský a Švýcarský trh

**GLASS PROFILE**

délka = 148 cm - baleno po 5 kusech

**POLOŽKA povrch**

**OCEL**

		V	V2	PRAVÉ	LEVÉ
<b>GPS8/ /8</b>	nerez ocel broušená AISI 304 DIN 1.4301 kč / kus	8	31	31965 <b>904,40</b>	31967 <b>904,40</b>
<b>GPS8/ /10</b>	nerez ocel broušená AISI 304 DIN 1.4301 kč / kus	10	33	31975 <b>927,92</b>	31977 <b>927,92</b>
<b>GPS8/ /12</b>	nerez ocel broušená AISI 304 DIN 1.4301 kč / kus	12,5	35,5	31985 <b>954,24</b>	31987 <b>954,24</b>

samostatné balení - GPS8/ dostupné taky pro Německý, Rakouský a Švýcarský trh

**NEW GLASS PROFILE**

délka = 200 cm - baleno po 5 kusech

**POLOŽKA povrch**

**OCEL**

		V	V2	PRAVÉ	LEVÉ
<b>GPS8/ /8</b>	nerez ocel broušená AISI 304 DIN 1.4301 kč / kus	8	49	31990 <b>1.516,48</b>	31991 <b>1.516,48</b>
<b>GPS8/ /10</b>	nerez ocel broušená AISI 304 DIN 1.4301 kč / kus	10	51	31994 <b>1.551,20</b>	31995 <b>1.551,20</b>
<b>GPS8/ /12</b>	nerez ocel broušená AISI 304 DIN 1.4301 kč / kus	12,5	53,5	31998 <b>1.574,44</b>	31999 <b>1.574,44</b>

samostatné balení - položka GPS8/ dostupné taky pro Německý, Rakouský a Švýcarský trh

Doplňte kód o údaj pravý DX nebo levý SX (např. GPS8/ /19 DX BUDE GPS8/DX/19)

Pro kusový prodej běžte na stranu 291

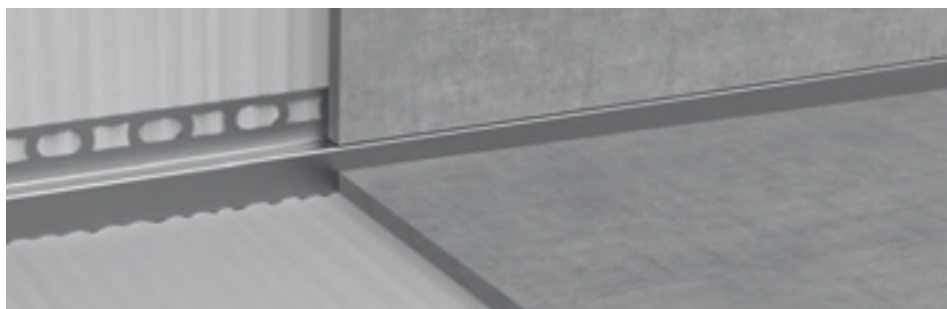

Profil ke sklu GPS4/ je profil z nerez oceli pro vnitřní část sprchy se spádem 2%. Perfektně řeší spojení mezi spádovou plochou a stěnou. Vyhnete se takto nezbytnému řezu.

GPS4/SX/10 nerez ocel broušená AISI 304 DIN 1.4301

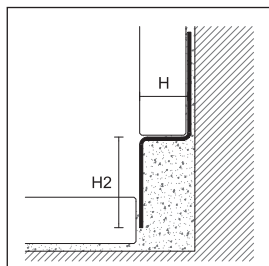

GPS4/DX/

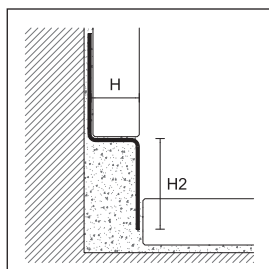

GPS4/SX/

**GLASS PROFILE**

délka = 98 cm - baleno po 5 kusech

**POLOŽKA povrch**

**OCEL**

		H	H2	DX	SX
<b>GPS4/ 8</b>	nerez ocel broušená AISI 304 DIN 1.4301 kč / kus	8	23	31705 <b>960,40</b>	31707 <b>960,40</b>
<b>GPS4/ 10</b>	nerez ocel broušená AISI 304 DIN 1.4301 kč / kus	10	23	31715 <b>971,88</b>	31717 <b>971,88</b>
<b>GPS4/ 12</b>	nerez ocel broušená AISI 304 DIN 1.4301 kč / kus	12,5	23	31725 <b>982,24</b>	31727 <b>982,24</b>

samostatné balení

**GLASS PROFILE**

délka = 120 cm - baleno po 5 kusech

**POLOŽKA povrch**

**OCEL**

		H	H2	DX	SX
<b>GPS4/ 8</b>	nerez ocel broušená AISI 304 DIN 1.4301 kč / kus	8	26	31735 <b>1.029,28</b>	31737 <b>1.029,28</b>
<b>GPS4/ 10</b>	nerez ocel broušená AISI 304 DIN 1.4301 kč / kus	10	26	31745 <b>1.036,84</b>	31747 <b>1.036,84</b>
<b>GPS4/ 12</b>	nerez ocel broušená AISI 304 DIN 1.4301 kč / kus	12,5	26	31755 <b>1.047,76</b>	31757 <b>1.047,76</b>

samostatné balení

**GLASS PROFILE**

délka = 148 cm - baleno po 5 kusech

**POLOŽKA povrch**

**OCEL**

		H	H2	DX	SX
<b>GPS4/ 8</b>	nerez ocel broušená AISI 304 DIN 1.4301 kč / kus	8	31	31765 <b>1.130,36</b>	31767 <b>1.130,36</b>
<b>GPS4/ 10</b>	nerez ocel broušená AISI 304 DIN 1.4301 kč / kus	10	31	31775 <b>1.142,12</b>	31777 <b>1.142,12</b>
<b>GPS4/ 12</b>	nerez ocel broušená AISI 304 DIN 1.4301 kč / kus	12,5	31	31785 <b>1.156,96</b>	31787 <b>1.156,96</b>

samostatné balení

**NEW GLASS PROFILE**

délka = 200 cm - baleno po 5 kusech

**POLOŽKA povrch**

**OCEL**

		H	H2	DX	SX
<b>GPS4/ 8</b>	nerez ocel broušená AISI 304 DIN 1.4301 kč / kus	8	49	31790 <b>1.891,96</b>	31791 <b>1.891,96</b>
<b>GPS4/ 10</b>	nerez ocel broušená AISI 304 DIN 1.4301 kč / kus	10	49	31794 <b>1.915,48</b>	31795 <b>1.915,48</b>
<b>GPS4/ 12</b>	nerez ocel broušená AISI 304 DIN 1.4301 kč / kus	12,5	49	31798 <b>1.935,92</b>	31799 <b>1.935,92</b>

samostatné balení

Doplňte kód o údaj pravý DX nebo levý SX (např. GPS4/ /19 DX BUDE GPS4/DX/19)

Pro kusový prodej běžte na stranu 291



GPS5/30 nerez ocel broušená AISI 304 DIN 1.4301

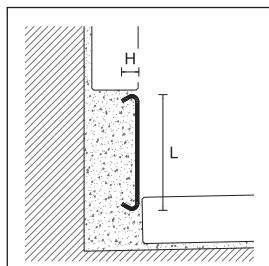

Profil ke sklu GPS5/ z nerez oceli se používá na stěnu vedle odtokového žlabu se spádem. Tímto se vyhnete řezu obkladu na míru. GPS5 doplňuje esteticky okraj sprchového koutu.



GPS5/

**GLASS PROFILE**

délka = 125 cm - baleno po 5 kusech

POLOŽKA	povrch		D x V	
<b>OCEL</b>				
<b>GPS5/23</b>	nerez ocel broušená AISI 304 DIN 1.4301		23x4,5	31552
	<i>kč / kus</i>			<b>461,16</b>
<b>GPS5/30</b>	nerez ocel broušená AISI 304 DIN 1.4301		30x4,5	31556
	<i>kč / kus</i>			<b>487,48</b>
<b>GPS5/35</b>	nerez ocel broušená AISI 304 DIN 1.4301		35x4,5	31560
	<i>kč / kus</i>			<b>513,80</b>

samostatné balení

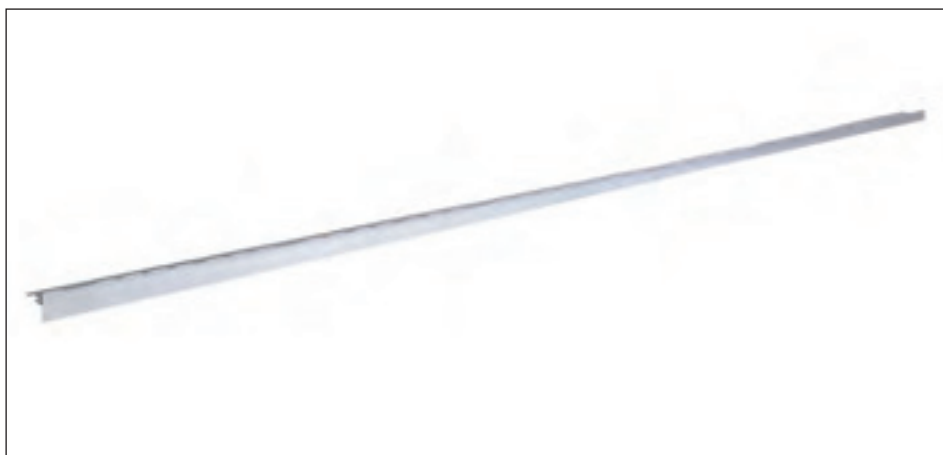

GPS3/DX/10 nerez ocel broušená AISI 304 DIN 1.4301

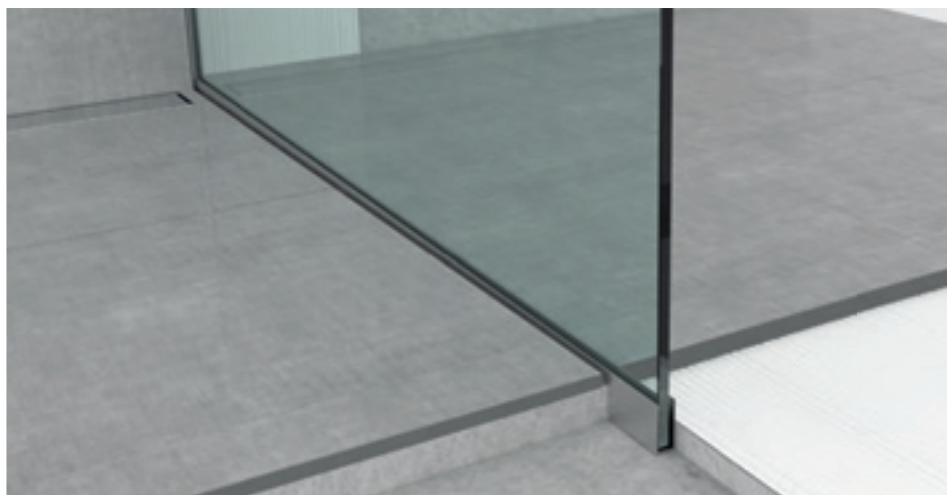

GU/ a TGU jsou eloxované hliníkové profily vhodné pro vložení skla sprchového koutu a to jak na zeď tak na podlahu. Sprcha musí být vybavena odtokovým systémem Smart nebo Slim.

GU/40/12 + TGU/12 eloxovaný hliník stříbro

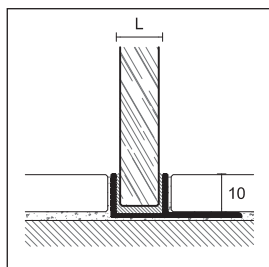

TGU/

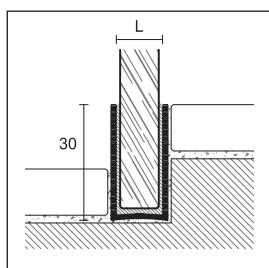

GU/30/

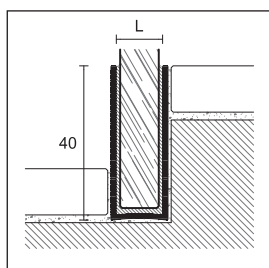

GU/40/

**CERFIX**

délka = 270 cm, baleno po 10 kusech

L

POLOŽKA	povrch	12	14
<b>HLINÍK</b>			
TGU/	eloxovaný stříbro	67760	67762
	kč / m	<b>149,80</b>	<b>149,80</b>

samostatné balení

**CERFIX**

délka = 270 cm, baleno po 10 kusech

L

POLOŽKA	povrch	12	14
<b>HLINÍK</b>			
GU/30/	eloxovaný stříbro	67770	67772
	kč / m	<b>161,56</b>	<b>161,56</b>
GU/40/	eloxovaný stříbro	67780	67782
	kč / m	<b>190,96</b>	<b>190,96</b>

samostatné balení

Doplňte kód o šířku L (např. GU/30 pro 12mm bude GU/30/12)

Pro kusový prodej běžte na stranu 291



BP/22 PVC tvrzené



BP/25 PVC tvrzené

Sanibord je řada technických profilů z lakovaného hliníku a PVC obzvláště vhodnými jako spoje mezi keramickým obkladem a vanou popřípadě pracovní deskou. Tyto profily Vám dovolí vyhnout se použití silikonů. Mimo estetický vzhled zaručí i adekvátní hygienický přínos.

BH/20 jako spoje mezi obklady z keramiky a sanitu splňuje antibakteriální kritéria dle přísných testů na mezinárodní úrovni JIS Z 2801:2000. dochází takto k odstranění hrozeb nebezpečných bakterií až na 99%. tímto je zaručena optimální hygiena prostředí.

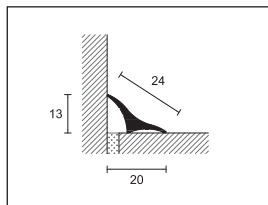

BH/20

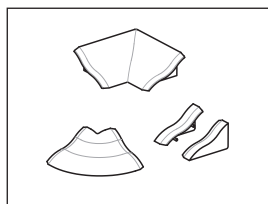

BPT/20

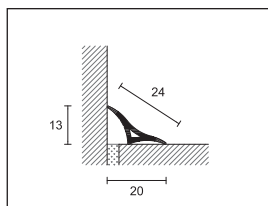

BP/20

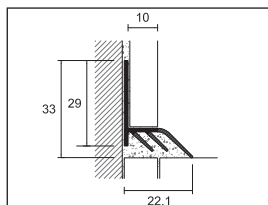

BP/22

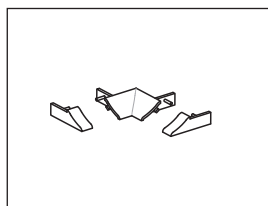

BPT/22

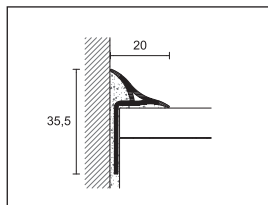

BP/25

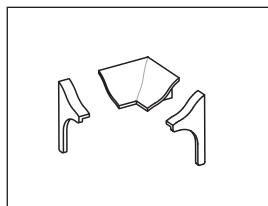

BPT/25

Pro kusový prodej běžte na stranu 291

**SANIBORD**

délka = 270 cm, baleno po 20 kusech

**POLOŽKA povrch**

**HLINÍK LAKOVANÝ ANTIBAKTERIÁLNÍ**

<b>BH/20</b>	lakovaný bílý antibakteriální RAL 9003	<input type="checkbox"/>	95459
	kč / m		<b>173,88</b>
<b>BH/20/A</b>	lakovaný bílý antibakteriální RAL 9003 samolepicí	<input type="checkbox"/>	95460
	kč / m		<b>196,56</b>

**KOMPONENTY V SÁČKU OBSAHUJÍ VNITŘNÍ ROH A UKONČENÍ PRAVÉ / LEVÉ - BALENO PO 6 SÁČČÍCH**

**POLYPROPYLEN**

<b>BPT/20</b>	polypropylen		95480
	kč / sáčku		<b>122,36</b>

**PVC TVRZENÉ**

<b>BP/20</b>	protiplišňový bílý	<input type="checkbox"/>	95490
	kč / m		<b>94,36</b>
<b>BP/20/A</b>	protiplišňový bílý samolepicí	<input type="checkbox"/>	95470
	kč / m		<b>124,32</b>

**SADA - 1 KUS 180CM + 2 KUSY 90CM + DVA ROHY VNITŘNÍ A UKONČENÍ PRAVÉ / LEVÉ - BALENO PO 10 KUSECH**

<b>BPK/20</b>	protiplišňový bílý	<input type="checkbox"/>	95544
	kč / sada		<b>578,20</b>

samostatné balení kromě BP20

**SANIBORD**

délka = 270 cm, baleno po 20 kusech

**POLOŽKA povrch**

**PVC TVRZENÉ**

<b>BP/22</b>	protiplišňový bílý	<input type="checkbox"/>	95520
	kč / m		<b>142,80</b>

**KOMPONENTY V SÁČKU OBSAHUJÍ VNITŘNÍ ROH A UKONČENÍ PRAVÉ / LEVÉ - BALENO PO 6 SÁČČÍCH**

**POLYPROPYLEN**

<b>BPT/22</b>	polypropylen		95530
	kč / sáčku		<b>87,64</b>

**SANIBORD**

délka = 270 cm, baleno po 20 kusech

**POLOŽKA povrch**

**PVC TVRZENÉ**

<b>BP/25</b>	protiplišňový bílý	<input type="checkbox"/>	95540
	kč / m		<b>142,80</b>

**KOMPONENTY V SÁČKU OBSAHUJÍ VNITŘNÍ ROH A UKONČENÍ PRAVÉ / LEVÉ - BALENO PO 6 SÁČČÍCH**

**POLYPROPYLEN**

<b>BPT/25</b>	polypropylen		95545
	kč / sáčku		<b>87,64</b>

**SADA - 1 KUS 180CM + 2 KUSY 90CM + DVA ROHY VNITŘNÍ A UKONČENÍ PRAVÉ / LEVÉ - BALENO PO 10 KUSECH**

**PVC TVRZENÉ**

<b>BPK/25</b>	protiplišňový bílý	<input type="checkbox"/>	95494
	kč / sada		<b>688,24</b>

**LEPIDLO PRO OBVODOVÉ LIŠTY NA ZÁKLADĚ POLYMERŮ**

množství 290 ml - bal. 24 kusech

<b>PP/96</b>			78301
	kč / kus		<b>399,00</b>





## Profily pro nízké tloušťky

Pokládka některých typů podlahovin nebo obkladů vyžaduje extrémní zaměření na malý detail. Profilpas vytvořil řadu profilů pro nízké materiály. Můžete si vybrat dekorativní listely, zakulacené nebo hranaté ukončení, dilatace, obvodové spoje, schodové hrany pro vyřešení nároků při pokládce mozaik, keramiky, litých podlahovin, materiálů typu Kerlit a Laminam.





LKA/15 eloxovaný hliník stříbro

Prolist pro nízké tloušťky je řada dekorativních listel, vyvinutá pro obklady od 3 do 5 mm. Dostupné v hliníku a oceli v různých povrchových úpravách pro sladění různých barevných variant. Kombinací s řadou Protrim a Proangle vytvoříte nadčasové dekorativní prvky.

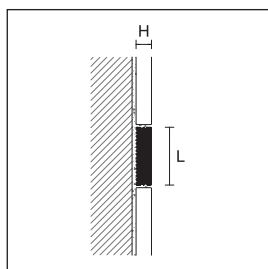

LJ - LK

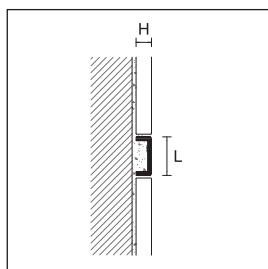

LI - LIS

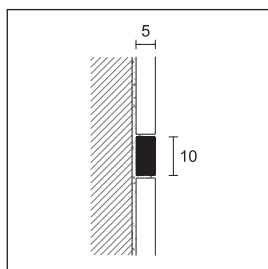

LHAG

### PROLIST

délka = 270 cm, baleno po 20 kusech

POLOŽKA	povrch		10x3	10x4	15x4	20x4
<b>HLINÍK</b>						
LJA	eloxovaný stříbro		93453	-	-	-
LKA/	eloxovaný stříbro		-	93450	93451	93452
	kč / m		<b>94,92</b>	<b>94,92</b>	<b>133,28</b>	<b>144,48</b>
LKB	lesklý stříbro leštěné		-	93455	-	-
	kč / m		-	<b>140,28</b>	-	-
LKTM	lesklý titan broušený		-	93456	-	-
LKRS	lesklý měď broušený		-	93457	-	-
	kč / m		-	<b>185,36</b>	-	-

délka = 270 cm - baleno po 10 kusech

### OCEL

LI	nerez ocel leštěná AISI 304 DIN 1.4301		-	93454	-	-
	kč / m		-	<b>140,28</b>	-	-
LIS	nerez ocel broušená AISI 304 DIN 1.4301		-	93458	-	-
	kč / m		-	<b>173,32</b>	-	-

samostatné balení

### PROLIST

POLOŽKA	povrch		délka / balení	
<b>HLINÍK</b>				
			300 cm / 20 kus	93490 *
			kč / m	<b>248,64</b>
LHAG	škrábaný stříbro		50 cm / 10 kus	93492 *
			kč / kus	<b>142,52</b>
			60 cm / 10 kus	93491 *
			kč / kus	<b>189,84</b>

samostatné balení

Doplňte kód o šířku L (např. LKA/ pro 10mm bude LKA/10)

\* Naše produktové řady jsou dostupné až do vyprodání zásob.

Pro kusový prodej běžte na stranu 291



LI/10 nerez ocel leštěná AISI 304 DIN 1.4301



RTM/4 lesklý hliník broušený titan





IPB/4 lesklý hliník leštěný stříbro

Profily Protrim pomáhají vyhnout se řezání hran. Jsou dostupné v různých podobách a řeší taky problémy bezpečnosti. Verze z nerez oceli je obzvláště vhodná pro podlahy a venkovní prostory díky velké odolnosti proti chemickým vlivům a počasí.

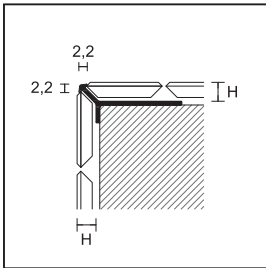

IPA/4  
IPB/4

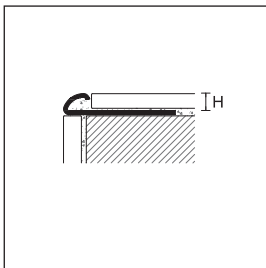
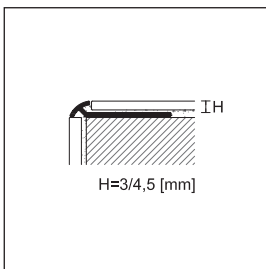

RI/  
RIL/  
RIP/  
RIS/

Doplňte kód o výšku H (např. RA/ pro 3mm bude RA/3)

\* Naše produktové řady jsou dostupné až do vyprodání zásob.

Pro kusový prodej běžte na stranu 291

**PROTRIM**

délka = 270 cm, baleno po 20 kusech		H
<b>POLOŽKA</b>	<b>povrch</b>	<b>4,5</b>
<b>HLINÍK</b>		
<b>IPA/4</b>	eloxovaný stříbro	95006
	<i>kč / m</i>	<b>92,68</b>
<b>IPB/4</b>	lesklý stříbro leštěné	95008
	<i>kč / m</i>	<b>155,96</b>

samostatné balení

**PROTRIM**

délka = 270 cm, baleno po 20 kusech		H		
<b>POLOŽKA</b>	<b>povrch</b>	<b>3</b>	<b>4,5</b>	<b>6</b>
<b>HLINÍK</b>				
<b>RA/</b>	eloxovaný stříbro	92055	92056	92070
	eloxovaný zlato	92025	92026	92040
	eloxovaný titan	92085	92086	92087
	<i>kč / m</i>	<b>85,40</b>	<b>90,16</b>	<b>98,28</b>
<b>RB/</b>	lesklý stříbro leštěné	92315	92316	92310
	<i>kč / m</i>	<b>146,72</b>	<b>151,48</b>	<b>157,92</b>
<b>RB/</b>	lesklý zlato leštěné	92325	92326	92340
<b>RT/</b>	lesklý titan leštěný	92015	92016	92018
<b>RBR/</b>	lesklý měď leštěná	92295 *	92296 *	-
	<i>kč / m</i>	<b>151,48</b>	<b>155,96</b>	<b>162,68</b>
<b>RAS/</b>	lesklý stříbro broušený	92050	92051	92071
<b>RTM/</b>	lesklý titan broušený	92053	92057	92064
<b>RBRS/</b>	lesklý měď broušený	92302 *	92303 *	-
	<i>kč / m</i>	<b>180,60</b>	<b>185,36</b>	<b>193,76</b>
<b>RF/</b>	lesklý fumé broušený	92054 *	92058 *	-
	<i>kč / m</i>	<b>203,28</b>	<b>208,04</b>	-

samostatné balení

**PROTRIM**

délka = 270 cm, baleno po 20 kusech		H		VNĚJŠÍ ROHY		VNITŘNÍ ROHY	
<b>POLOŽKA</b>	<b>povrch</b>	<b>4,5</b>	<b>6</b>	baleno po 10 kusech V		baleno po 10 kusech V	
<b>POLOŽKA</b>		<b>4,5</b>	<b>6</b>	<b>4,5</b>	<b>6</b>	<b>4,5</b>	<b>6</b>
<b>OCEL</b>							
<b>RI/</b>	nerez ocel AISI 304 DIN 1.4301	92413	92420	<b>TIE/</b>	92750 92480	<b>TIH/</b>	92759 92490
	<i>kč / m</i>	<b>187,60</b>	<b>204,40</b>	<i>kč / kus</i>	<b>260,40 276,92</b>	<i>kč / kus</i>	<b>271,88 289,80</b>
<b>RIL/</b>	nerez ocel super leštěná AISI 304 DIN 1.4301	92415	92416	<b>TIEL/</b>	92790 92792	<b>TIHL/</b>	92791 92793
	<i>kč / m</i>	<b>227,92</b>	<b>254,80</b>	<i>kč / kus</i>	<b>281,12 298,76</b>	<i>kč / kus</i>	<b>292,32 311,92</b>
<b>RIS/</b>	nerez ocel broušená AISI 304 DIN 1.4301	-	92430	<b>TIES/</b>	- 92485	<b>TIHS/</b>	- 92495
	<i>kč / m</i>	-	<b>244,72</b>	<i>kč / kus</i>	- <b>298,76</b>	<i>kč / kus</i>	- <b>311,92</b>
<b>RIP/</b>	nerez ocel pískovaná AISI 304 DIN 1.4301	-	92450	<b>TIEP/</b>	- 92510	<b>TIHP/</b>	- 92516
	<i>kč / m</i>	-	<b>244,72</b>	<i>kč / kus</i>	- <b>298,76</b>	<i>kč / kus</i>	- <b>311,92</b>
<b>RIX/</b>	nerez ocel AISI 316 DIN 1.4404	92405	92406	<b>TIEX/</b>	92500 92501	<b>TIHX/</b>	92505 92506
	<i>kč / m</i>	<b>237,72</b>	<b>255,64</b>	<i>kč / kus</i>	<b>302,68 320,60</b>	<i>kč / kus</i>	<b>315,84 333,76</b>



ZB/4 lesklý hliník lesklý titan

Proangle pro nízké tloušťky z přírodního hliníku, oceli a mosazi je doporučován jako ukončovací profil, spoj mezi dvě podlahy nebo jako prvek ukončení pro lité podlahy. Verze z oceli, PVC, eloxovaného a leštěného hliníku doporučujeme pouze jako ukončení k obkladům nebo jako ukončovací listelu.

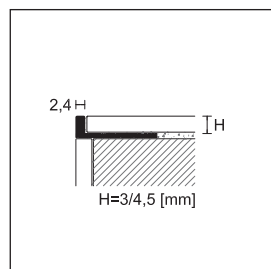

ZG/  
ZA/  
ZB/  
ZN/

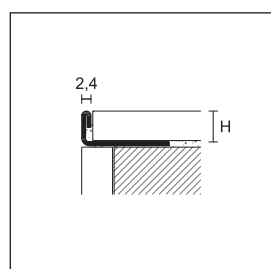

AI/  
AIS/  
AIL/

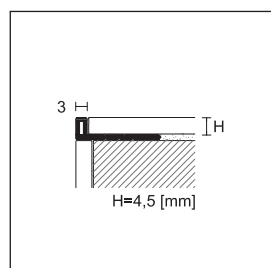

PV/4

### PROANGLE

délka = 270 cm, baleno po 20 kusech

		V		
POLOŽKA	povrch	3	4,5	6
<b>HLINÍK</b>				
ZG/	hliník přírodní	90208	90210	88159
	kč / m	<b>47,32</b>	<b>50,68</b>	<b>52,08</b>
ZA/	eloxovaný stříbro	90338	90340	88204
	kč / m	<b>67,20</b>	<b>69,72</b>	<b>71,40</b>
ZB/	lesklý stříbro leštěné	-	88260	88294
	kč / m	-	<b>155,40</b>	<b>160,72</b>
ZB/	lesklý zlato leštěné	-	88261	88339
	lesklý titan leštěný	-	90341	88344
	kč / m	-	<b>160,16</b>	<b>165,48</b>
<b>OCEL</b>				
AI/	nerez ocel AISI 304 DIN 1.4301	91636	91638	91642
	kč / m	<b>158,20</b>	<b>161,28</b>	<b>168,84</b>
AIS/	nerez ocel broušená AISI 304 DIN 1.4301	-	91671	91673
	kč / m	-	<b>201,88</b>	<b>209,16</b>
AIL/	nerez ocel super leštěná AISI 304 DIN 1.4301	-	91690	-
	kč / m	-	<b>203,00</b>	-
AIP/	nerez ocel pískovaná AISI 304 DIN 1.4301	-	-	91700
	kč / m	-	<b>203,00</b>	<b>238,56</b>
AIX/	nerez ocel AISI 316 DIN 1.4404	-	-	91684
	kč / m	-	<b>203,00</b>	<b>194,60</b>
<b>MOSAZ</b>				
ZN/	přírodní mosaz	90078	90080	88024
	kč / m	<b>156,24</b>	<b>159,60</b>	<b>164,64</b>
ZK/	pochromovaný	90079	90081	88114
	kč / m	<b>361,48</b>	<b>364,84</b>	<b>367,92</b>

samostatné balení

### PROANGLE

délka = 270 cm

		V		
POLOŽKA	povrch	4,5	6	
<b>PVC</b>				
	sněhobílý	80610	80496	
	bílý	80611	80500	
	bílý krémový RAL 9001	80612	80504	
	slonovina RAL 1015	80613	80508	
	běžový šedý RAL 1019	80614	80512	
PV/	běžový bahama	80615	80552	
	šedý kámen RAL 7030	80616	80516	
	šedý popel RAL 7038	80617	80520	
	šedá světlivá RAL 7035	80618	80524	
	antracit	80619	80559	
	černý RAL 9005	80620	80532	
<b>baleno po 20 kusech</b>		<b>kč / m</b>	<b>24,92</b>	<b>25,76</b>
<b>baleno po 100 kusech</b>		<b>kč / m</b>	<b>19,32</b>	<b>20,16</b>

nerozbalitelné - Pro objednávání rohů v balení po 100kusech přidejte za kód položky /100

položky PV/4 jiné barvy na vyžádání od min. 2700m od barvy

Doplňte kód o výšku H (např. ZG/ pro 3mm bude ZG/3)

Pro kusový prodej běžte na stranu 291



ZQBN/4 lesklý hliník leštěný stříbro

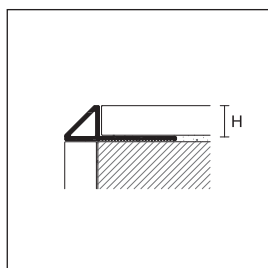
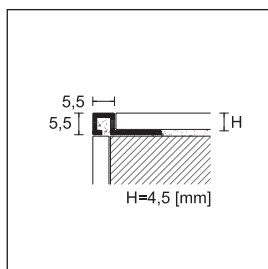

FMA/  
FMB/

Proangle Q a Proangle F pro nízké tloušťky se doporučují jako ochrana a dekorace vnějších rohů obkladů. Řeší problematiku složitého řezu do 45°. Verze z eloxovaného hliníku a oceli se doporučují taky jako schodová hrana.

**PROANGLE Q**

délka = 270 cm - bal. 20 kus **V**

**POLOŽKA povrch 4,5**

**HLINÍK**

<b>ZQAN/</b>	eloxovaný stříbro		88772
	eloxovaný titan		88902
			<b>kč / m 102,48</b>

<b>ZQBN/</b>	lesklý stříbro leštěné		88816
	lesklý zlato leštěné		88933
			<b>kč / m 171,08</b>

<b>ZQTN/</b>	lesklý titan leštěný		88949
	lesklý měď leštěná		88965 *
			<b>kč / m 176,12</b>

<b>ZQBSN/</b>	lesklý stříbro broušený		88981
	lesklý zlato broušený		88997
			<b>kč / m 199,08</b>

<b>ZQTMN/</b>	lesklý titan broušený		89013
	lesklý měď broušený		89029 *
			<b>kč / m 199,08</b>

<b>ZQFV/</b>	lesklý fumé broušený		89045 *
	lesklý stříbro škrábané		89061
			<b>kč / m 266,84</b>

<b>ZQAGN/</b>	lakovaný bílý		89077
	lesklý stříbro škrábané		89061
			<b>kč / m 128,80</b>

<b>ZQVN/</b>	lakovaný bílý		89077
	lesklý stříbro škrábané		89061
			<b>kč / m 128,80</b>

<b>ZQVW/</b>	lakovaný bílý		89077
	lesklý stříbro škrábané		89061
			<b>kč / m 128,80</b>

<b>ZQLN/</b>	leštěný		90022
	leštěný		90022
			<b>kč / m 234,92</b>

<b>ZQKN/</b>	pochromovaný		88870
	pochromovaný		88870
			<b>kč / m 352,24</b>

samostatné balení

samostatné balení

**PROANGLE F**

délka = 270 cm, baleno po 20 kusech **H**

**POLOŽKA povrch 4,5**

<b>FMA/</b>	eloxovaný hliník stříbro		93070
	eloxovaný hliník stříbro		93070
			<b>kč / m 102,48</b>

<b>FMB/</b>	lesklý hliník leštěný stříbro		93071
	lesklý hliník leštěný stříbro		93071
			<b>kč / m 176,12</b>

samostatné balení

**VNITŘNÍ/VNĚJŠÍ ROHY A UKONČENÍ**

baleno po 10 kusech **V**

**POLOŽKA povrch 4,5**

**HLINÍK**

<b>ZQAN/ /EI</b>	eloxovaný stříbro		88809
	eloxovaný titan		88910
			<b>kč / kus 96,32</b>

<b>ZQBN/ /EI</b>	lesklý stříbro leštěné		88829
	lesklý zlato leštěné		88941
			<b>kč / kus 96,32</b>

<b>ZQTNV/ /EI</b>	lesklý titan leštěný		88957
	lesklý měď leštěná		88973 *
			<b>kč / kus 96,32</b>

<b>ZQBSNV/ /EI</b>	lesklý stříbro broušený		88989
	lesklý zlato broušený		89005
			<b>kč / kus 96,32</b>

<b>ZQTMNV/ /EI</b>	lesklý titan broušený		89021
	lesklý měď broušená		89037 *
			<b>kč / kus 96,32</b>

<b>ZQFNV/ /EI</b>	lesklý fumé broušený		89053 *
	lesklý stříbro škrábané		89069
			<b>kč / kus 175,28</b>

<b>ZQAGNV/ /EI</b>	lakovaný bílý		89085
	lesklý stříbro škrábané		89069
			<b>kč / kus 96,32</b>

<b>ZQVNV/ /EI</b>	lakovaný bílý		89085
	lesklý stříbro škrábané		89069
			<b>kč / kus 96,32</b>

<b>ZQVWV/ /EI</b>	lakovaný bílý		89085
	lesklý stříbro škrábané		89069
			<b>kč / kus 96,32</b>

<b>ZQLNV/ /EI</b>	leštěná mosaz		90062
	leštěná mosaz		90062
			<b>kč / kus 285,04</b>

<b>ZQKNV/ /EI</b>	mosaz		88872
	mosaz		88872
			<b>kč / kus 332,08</b>

samostatné balení

samostatné balení

Doplňte kód o výšku H (např. ZQAN/ pro 4,5mm bude ZGAN/4,5)

\* Naše produktové řady jsou dostupné až do vyprodání zásob.

Pro kusový prodej běžte na stranu 291



PROROUND a Proint, jednoduché na instalaci, ulehčují hygienickou údržbu spoje mezi podlahou nebo obkladem. Verze Proint pomůže odstranit nepěkný obvodový spoj v případě podlahového topení a garantuje dilataci mezi dvěma povrchy.

GA/4 eloxovaný hliník stříbro

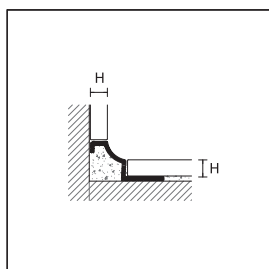

GA/4  
GB/4

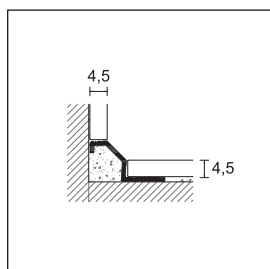

JGA/4  
JGB/4



JGB/4 lesklý hliník leštěný stříbro

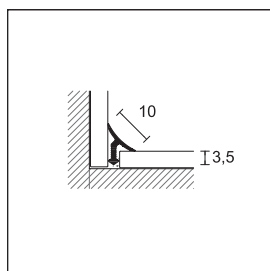

PIA/3



SMA/4 hliník přírodní

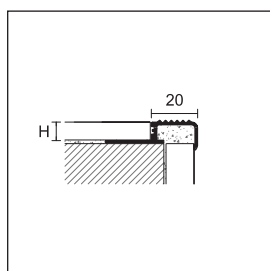

SMA/4

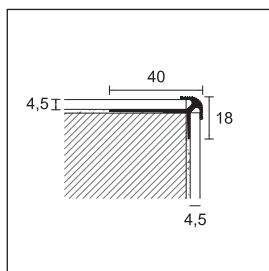

111/ F

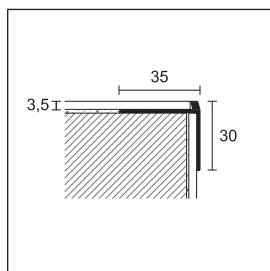

75/F

### PROROUND M

délka = 270 cm, baleno po 20 kusech		V	
POLOŽKA	povrch	3	4,5
<b>HLINÍK</b>			
GA/	eloxovaný stříbro	95729	95730
	kč / m	<b>151,20</b>	<b>155,96</b>
GB/	lesklý stříbro leštěné	-	95731
	kč / m	-	<b>201,32</b>
JGA/	eloxovaný stříbro	-	95732
	kč / m	-	<b>155,96</b>
JGB/	lesklý stříbro leštěné	-	95733
	kč / m	-	<b>201,32</b>

samostatné balení

### PROINT

délka = 270 cm, baleno po 20 kusech		V	
POLOŽKA	povrch	3,5	
<b>HLINÍK</b>			
PIA/	eloxovaný stříbro	95431	
	kč / m	<b>110,88</b>	

samostatné balení

### PROSTEP

délka = 270 cm, baleno po 10 kusech		V	
POLOŽKA	povrch	4,5	
<b>HLINÍK</b>			
SMA/	hliník přírodní	93967	
	kč / m	<b>132,72</b>	
SMA/	eloxovaný stříbro	93975	
	kč / m	<b>159,32</b>	

samostatné balení

### PROTECT

délka = 270 cm, baleno po 20 kusech		V		
POLOŽKA	povrch	3,5	4,5	5
<b>HLINÍK</b>				
111/ /F	děrováný eloxovaný stříbro	-	75784	75785
	kč / m	-	<b>151,20</b>	<b>156,80</b>
75/F	děrováný eloxovaný stříbro	75388	-	-
	kč / m	<b>136,64</b>	-	-

75/F délka 340 cm

doplňte kód produktu o výšku V (např. GA/ pro V=3 bude GA/3)

Pro kusový prodej běžte na stranu 291



NZA/5 eloxovaný hliník stříbro



NTA/4 hliník přírodní + EPDM černý

Dilatace, nezbytné profily při pokládce velkých formátů malých tluštěk vyřeší použití profilu z řady Projoint Dil. Dostupné v oceli, hliníku a PVC. Doporučují se použít přibližně každých 15/20m<sup>2</sup> v interiéru a každý přibližně 9m<sup>2</sup> v exteriéru. NZA/ je dilatační spoj z hliníku tvořený dvěma profily. vhodný pro podlahy LVT a keramiku o nízké tlušťce. zaručuje dobrou odolnost nákladům a zvýšené dopravě s intenzivní průchodem lidí.

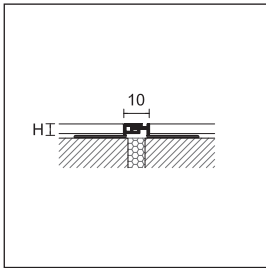

NZA/

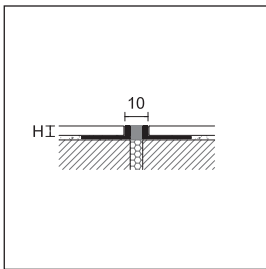

NTA/

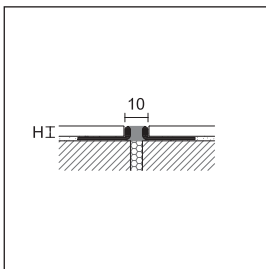

NTI/

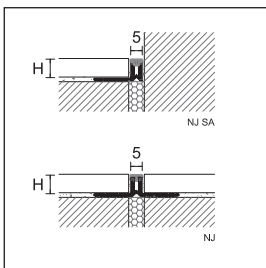

NJ/4

**PROJOINT DIL**

délka = 270 cm, baleno po 20 kusech

V

POLOŽKA	povrch		3	4,5	5
<b>HLINÍK</b>					
NZA/	eloxovaný stříbro		99300	-	99320
	kč / m		325,08	-	333,48

délka = 270 cm, baleno po 10 kusech

V

	hliník přírodní + EPDM šedý brousitelná		99421	99425	-
	hliník přírodní + EPDM černý brousitelná		99422	99426	-
NTA/	kč / m		444,64	461,44	-
<b>NEW</b>	hliník přírodní + EPDM bahama brousitelná		99427	99428	-
<b>NEW</b>	hliník přírodní + EPDM hnědý brousitelná		99429	99430	-
	kč / m		444,64	461,44	-

délka = 270 cm, baleno po 10 kusech

V

<b>OCEL</b>					
	nerez ocel AISI 304 DIN 1.4301 + EPDM šedý		99471	99475	-
	nerez ocel AISI 304 DIN 1.4301 + EPDM černý		99472	99474	-
NTI/	kč / m		684,60	693,28	-
<b>NEW</b>	nerez ocel AISI 304 DIN 1.4301 + EPDM bahama		99431	99432	-
<b>NEW</b>	nerez ocel AISI 304 DIN 1.4301 + EPDM hnědý		99433	99434	-
	kč / m		684,60	693,28	-

**PROJOINT DIL**

délka = 270 cm, baleno po 20 kusech

V

POLOŽKA	povrch		4,5		
<b>PVC TVRZENÉ</b>					
NJ/ /SA	bez jedné spodní základny	šedá svítivá RAL 7035		99755	
		šedý kámen RAL 7030		99756	
	kč / m			62,44	
NJ/		šedá svítivá RAL 7035		99757	
		šedý kámen RAL 7030		99758	
	kč / m			62,44	

nerozbalitelné

Doplňte kód o výšku H (např. NTA/ pro 3mm bude NTA/3)  
Pro kusový prodej běžte na stranu 291

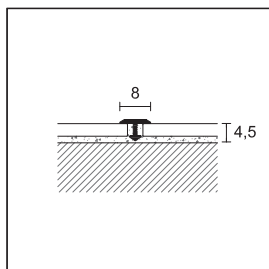

99/T/8

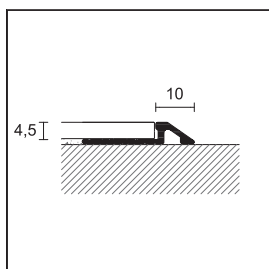

PA/4

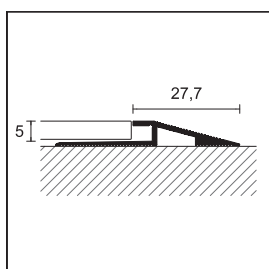



PBA/5

### PROJOINT T

délka = 270 cm - bal. 50 kus		<b>V</b>
<b>POLOŽKA povrch</b>		<b>4,5</b>
<b>HLINÍK</b>		
99/T/8 eloxovaný stříbro		75075
kč / m		<b>67,48</b>

### MOSAZ

399/T/8 leštěný		75070
kč / m		<b>138,04</b>
délka = 270 cm - bal. 30 kus		<b>V</b>
399/TC/8 pochromovaný		75071
kč / m		<b>279,16</b>

samostatné balení

### PRONIVEL

délka = 270 cm, baleno po 10 kusech		<b>V</b>
<b>POLOŽKA povrch</b>		<b>4,5</b>
<b>HLINÍK</b>		
PA/ eloxovaný stříbro		93175
kč / m		<b>118,44</b>

samostatné balení

### PRONIVEL PB

délka = 270 cm, baleno po 10 kusech		<b>V</b>
<b>POLOŽKA povrch</b>		<b>5</b>
<b>HLINÍK</b>		
PBA/ eloxovaný stříbro		93204
kč / m		<b>165,20</b>

samostatné balení

Doplňte kód o výšku H (např. PBA/ pro 10mm bude PBA/10)

Pro kusový prodej běžte na stranu 291



399/TC/8 pochromovaná mosaz

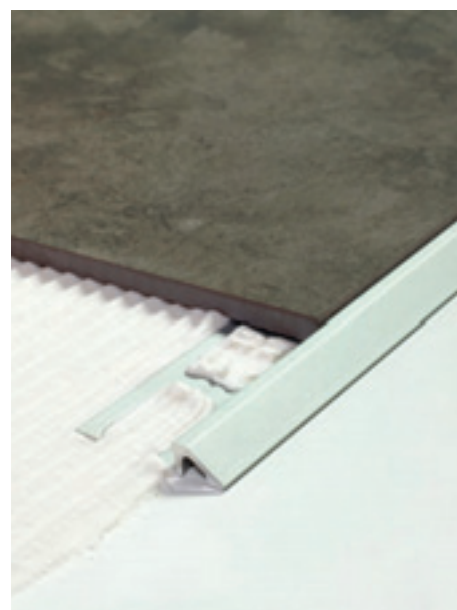

PA/4 eloxovaný hliník stříbro



## Profily pro podlahy o stejně výšce

Řada profilů pro stejnou výšku podlahy byla vyvinuta pro spojení různých materiálů a to elegantně a přesně. Spojení různých podlah se takto stává architektonickým prvkem bez hranic.





ZG/10 hliník přírodní

Proangle je řada profilů s funkcí ukončení, uzavření, ochrany a dekorace při pokládce podlah z keramiky, mramoru, žuly, parket nebo dalších typů materiálů. Je taky ideální jako spoj mezi podlahy z různých materiálů (např. keramická podlaha a parkety nebo koberec). Verze z oceli se doporučuje jako ukončovací a ochranný profil hran schodů, nástupnic a pracovních desek a ohraničení koberečků. Proangle B z přírodního hliníku se nejvíce doporučuje v situacích kde je nezbytné brousit, i hluboce povrchy materiálů jako mramor, pryskyřice, dřevo.

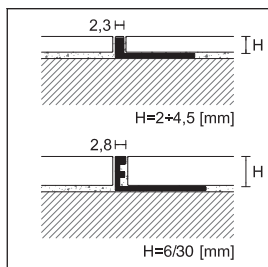

ZG/  
ZA/  
ZN/

### PROANGLE

délka = 270 cm, baleno po 20 kusech

		V				
POLOŽKA	povrch	2	2,5	3	4,5	6
<b>HLINÍK</b>						
ZG/	hliník přírodní	90207	90206	90208	90210	88159
	kč / m	47,32	47,32	47,32	50,68	52,08
ZA/	eloxovaný stříbro	90336	90337	90338	90340	88204
	kč / m	67,20	67,20	67,20	69,72	71,40
<b>MOSAZ</b>						
ZN/	přírodní mosaz	-	-	90078	90080	88024
	kč / m	-	-	156,24	159,60	164,64
ZK/	pochromovaný	-	-	90079	90081	88114
	kč / m	-	-	361,48	364,84	367,92

samostatné balení - ZG/ZA/ZN/ výška 6-8-10-12,5 dostupné v délce 90cm + 8,40 Kč/kus

### PROANGLE

délka = 270 cm - baleno po 20 kusech

		V				
POLOŽKA	povrch	3	4,5	5	6	8
<b>OCEL</b>						
AI/	nerez ocel AISI 304 DIN 1.4301	91636	91638	91640	91642	91644
	kč / m	158,20	161,28	163,80	168,84	174,44
AIX/	nerez ocel AISI 316 DIN 1.4404	-	-	-	91684	91685
	kč / m	-	-	-	194,60	198,80

samostatné balení - AI/ výška 8-10-12,5 dostupné v délce 90/100cm + 8,40 Kč/kus

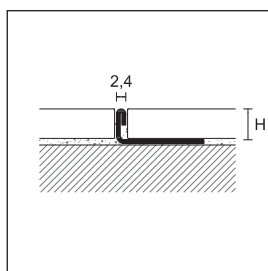

AI/  
AIX/

Profily proangle v povrchové úpravě nerez ocel pískovaná a kartáčovaná - na straně 51

Doplňte kód o výšku H (např. ZG/ pro 10m bude ZG/10)

ZG/, ZN/, AI/ a ZBG/ v ohebné verzi na straně 207

Profily AIX/ v jiných výškách na vyžádání - min. 540m od rozměru

Pro kusový prodej běžte na stranu 291



ZN/10 přírodní mosaz

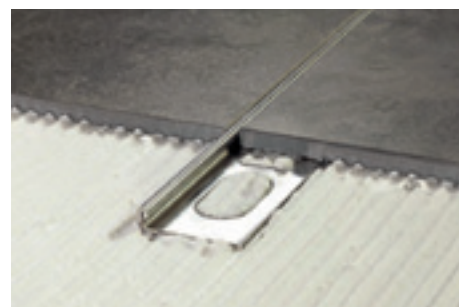

AI/4 nerez ocel AISI 304 DIN 1.4301





AI/10 nerez ocel AISI 304 DIN 1.4301

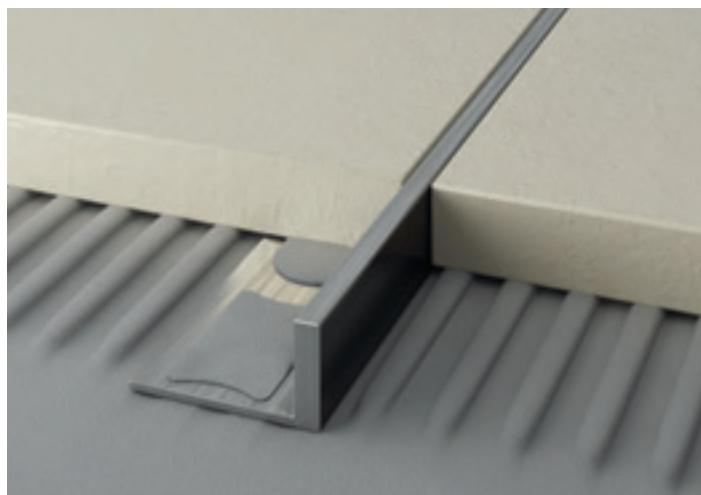

ZBG/10 hliník přírodní

V												
8	9	10	11	12,5	14	15	17,5	20	22,5	25	27,5	30
88160	88155	88161	88156	88162	88157	88163	88164	88165	88166	88167	88168	88169
55,16	56,84	57,40	59,08	60,76	63,28	65,80	73,08	77,28	83,44	87,92	91,28	95,20
88205	88217	88206	88218	88207	-	88208	88209	88210	88211	88212	88213	88214
73,08	75,04	77,00	83,16	88,48	-	94,36	102,76	111,44	117,32	125,72	133,00	141,12
88025	88037	88026	88038	88027	-	88028	88029	88030	88031	88032	88033	88034
174,72	181,72	187,04	194,32	201,32	-	217,28	238,56	255,08	267,96	282,80	297,36	309,40
88115	-	88116	88118	88117	-	-	-	-	-	-	-	-
380,24	-	388,36	395,64	402,64	-	-	-	-	-	-	-	-

V											
9	10	11	12,5	14	15	17,5	20	22,5	25	27,5	30
91645	91646	91647	91648	91649	91650	91652	91654	91656	91658	91660	91662
178,64	182,56	186,76	189,84	194,32	200,48	210,00	217,56	229,88	244,44	254,24	263,20
-	91686	91688	91687	-	-	-	-	-	-	-	-
-	210,00	220,92	231,28	-	-	-	-	-	-	-	-

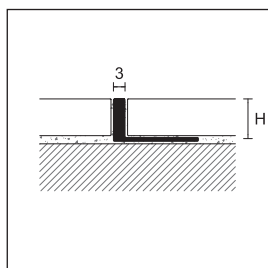

ZBG/

**PROANGLE B**

délka = 270 cm, baleno po 20 kusech

		V					
POLOŽKA	povrch	8	10	12,5	15	20	22,5
<b>HLINÍK</b>							
ZBG/	hliník přírodní	90010	90012	90014	90016	90018	90020
	kč / m	62,16	63,56	69,44	77,00	89,60	94,36

samostatné balení

Doplňte kód o výšce H (např. ZGB/ pro 10mm bude ZGB/10)

Pro kusový prodej běžte na stranu 291



DJK/15 pochromovaná mosaz

Prodecor je řada profilů vyrobená pro ukončení, uzavření a ochranu podlah o stejné výšce a to podlah z mramoru, keramiky, žuly, dřeva nebo dalších materiálů. Je to dobré řešení i mezi dvě různé podlahy (např. mezi keramikou a parkety nebo koberec), obvodový profil okolo koberečků, ochrana nástupnic nebo schodová hrana ke keramice. Tloušťka profilů zaručí pevný spoj mezi podlahami. Je také velmi elegantní a krásně se sladí s podlahou.

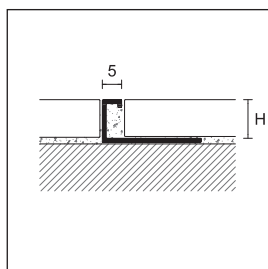

DA/10 eloxovaný hliník stříbro

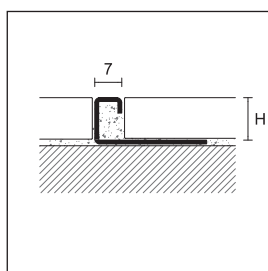

DI/

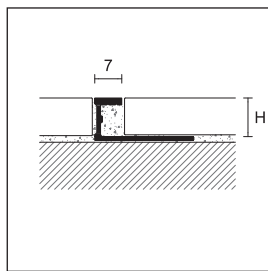

DG/  
DA/  
DN/  
DK/

Doplňte kód o výšku H (např. DJG/ pro 8mm bude DJG/8)

Pro kusový prodej běžte na stranu 291

### PRODECOR DJ

délka = 270 cm, baleno po 20 kusech

POLOŽKA	povrch		8	10	12,5	15	20
<b>HLINÍK</b>							
DJG/	hliník přírodní		95670	95672	95674	-	-
	kč / m		<b>92,68</b>	<b>99,40</b>	<b>106,40</b>	-	-
DJA/	eloxovaný stříbro		95680	95682	95684	-	-
	kč / m		<b>120,12</b>	<b>126,56</b>	<b>133,28</b>	-	-
<b>MOSAZ</b>							
DJN/	přírodní mosaz		95690	95692	95694	95691	95693
	kč / m		<b>241,64</b>	<b>250,88</b>	<b>262,08</b>	<b>279,16</b>	<b>311,36</b>
DJK/	pochromovaný		95700	95702	95704	95703	95705
	kč / m		<b>388,64</b>	<b>397,60</b>	<b>408,80</b>	<b>425,88</b>	<b>458,08</b>

samostatné balení

### VNĚJŠÍ A VNITŘNÍ ROHY

baleno po 10 kusech

POLOŽKA	povrch		8	10	12,5	15	20
<b>HLINÍK</b>							
DJG/ /EI	hliník přírodní		95676	95677	95678	-	-
	kč / kus		<b>115,08</b>	<b>115,08</b>	<b>115,08</b>	-	-
DJA/ /EI	eloxovaný stříbro		95686	95687	95688	-	-
	kč / kus		<b>138,04</b>	<b>138,04</b>	<b>138,04</b>	-	-
<b>nerozbalitelné</b>							
<b>MOSAZ</b>							
DJN/ /EI	přírodní mosaz		95696	95697	95698	95715	95716
	kč / kus		<b>203,28</b>	<b>203,28</b>	<b>203,28</b>	<b>203,28</b>	<b>203,28</b>
DJK/ /EI	pochromovaný		95706	95707	95708	95709	95710
	kč / kus		<b>304,92</b>	<b>304,92</b>	<b>304,92</b>	<b>304,92</b>	<b>304,92</b>

### PRODECOR

délka = 270 cm, baleno po 20 kusech

POLOŽKA	povrch		8	10	12,5	15	20
<b>HLINÍK</b>							
DG/	hliník přírodní		95920	95922	95924	95926	-
	kč / m		<b>100,24</b>	<b>106,40</b>	<b>113,12</b>	<b>120,12</b>	-
DA/	eloxovaný stříbro		95930	95932	95934	95936	-
	kč / m		<b>126,00</b>	<b>132,72</b>	<b>139,16</b>	<b>145,60</b>	-
<b>OCEL</b>							
DI/	nerez ocel leštěná AISI 304 DIN 1.4301		95906	95908	95910	95911	95907
	kč / m		<b>232,68</b>	<b>241,08</b>	<b>249,76</b>	<b>257,60</b>	<b>281,96</b>
<b>MOSAZ</b>							
DN/	přírodní mosaz		95620	95622	95624	95626	-
	kč / m		<b>257,88</b>	<b>267,12</b>	<b>279,72</b>	<b>295,96</b>	-
DK/	pochromovaný		95900	95902	95904	95905	-
	kč / m		<b>406,28</b>	<b>414,68</b>	<b>426,16</b>	<b>433,72</b>	-

samostatné balení

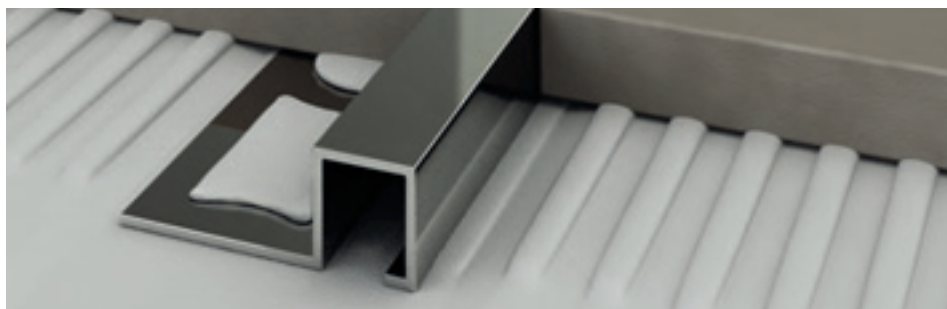

UK/12 pochromovaná mosaz

Prostyle je řada mnohoúčelových profilů pro ukončení a dekoraci podlah stejné výšce a to podlah keramických, mramorů, žul a jiných. Používá se taky jako dilatační spoj nebo jako dekorace mezi dvě různé podlahy (např. mezi keramiku a parkety). Ocelová verze řeší problémy spojené s ukončením schodů z keramiky v místě velkého provozu a průchodu.

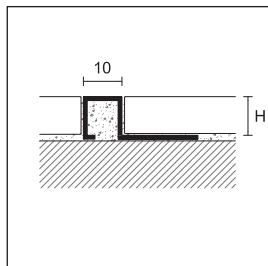

UG/  
UA/  
UN/  
UK/

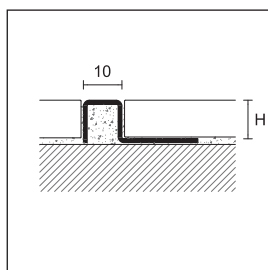

UI/  
UIS/

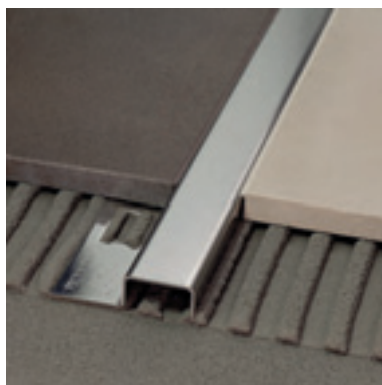

UI/10 nerez ocel AISI 304 DIN 1.4301

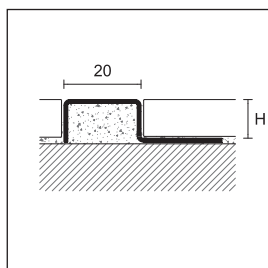

LUI/  
LUIS/

Doplňte kód o výšku H (např. UG/ pro 8mm bude UG/8)

Pro kusový prodej běžte na stranu 291

PROSTYLE

délka = 270 cm, baleno po 20 kusech		V					
POLOŽKA	povrch	8	10	11	12,5	15	20
<b>HLINÍK</b>							
UG/	hliník přírodní	93368	93370	-	93372	93377	-
	kč / m	103,88	110,60	-	117,04	126,56	-
UA/	eloxovaný stříbro	93378	93380	-	93382	93387	-
	kč / m	135,80	142,52	-	149,52	158,76	-
délka = 270 cm, baleno po 10 kusech							
<b>OCEL</b>							
UI/	nerez ocel leštěná AISI 304 DIN 1.4301	93400	93401	-	93402	93403	93404
	kč / m	250,88	264,32	-	280,84	297,92	333,20
UIS/	nerez ocel broušená AISI 304 DIN 1.4301	93348	93350	-	93352	93360	93361
	kč / m	291,76	305,76	-	321,72	338,80	374,36
<b>MOSAZ</b>							
UN/	přírodní mosaz	93300	93302	93311	93304	93306	93308
	kč / m	276,64	316,96	337,40	355,32	372,96	410,76
UK/	pochromovaný	93325	93327	93312	93329	93338	93340
	kč / m	428,40	469,00	487,48	507,36	524,16	563,92

samostatné balení

VNĚJŠÍ A VNITŘNÍ ROHY

baleno po 10 kusech		V					
POLOŽKA	povrch	8	10	11	12,5	15	20
<b>HLINÍK</b>							
UG/ /EI	hliník přírodní	93373	93374	-	93375	93376	-
UA/ /EI	eloxovaný stříbro	93383	93384	-	93385	93386	-
	kč / kus	138,04	138,04	-	138,04	138,04	-
nerozbalitelné							
<b>OCEL</b>							
UI/ /EI	nerez ocel leštěná AISI 304 DIN 1.4301	93405	93406	-	93407	93408	93409
	kč / kus	287,84	287,84	-	287,84	287,84	287,84
UIS/ /EI	nerez ocel broušená AISI 304 DIN 1.4301	93353	93354	-	93355	93356	93357
	kč / kus	332,08	332,08	-	332,08	332,08	332,08
<b>MOSAZ</b>							
UN/ /EI	přírodní mosaz	93301	93303	93341	93305	93307	93309
	kč / kus	293,72	293,72	293,72	293,72	293,72	293,72
UK/ /EI	pochromovaný	93334	93335	93342	93336	93337	93339
	kč / kus	332,08	332,08	332,08	332,08	332,08	332,08

PROSTYLE

délka = 270 cm, baleno po 10 kusech		V		
POLOŽKA	povrch	8	10	12,5
<b>OCEL</b>				
LUI/	nerez ocel leštěná AISI 304 DIN 1.4301	93291	93292	93293
	kč / m	403,20	416,92	431,76
LUIS/	nerez ocel broušená AISI 304 DIN 1.4301	93314	93315	93316
	kč / m	449,12	463,12	478,52

samostatné balení



399/T/14 leštěná mosaz

Projoint T je řada profilů pro využití jako dilatace, ochrana a dekorace mezi podlahy o stejné výšce z různých materiálů jako mramor, keramika, žula, parkety. Nabízí se taky jako řešení pro zakrytí nedokonalostí způsobené řezáním a to i pro různé materiály (např. keramika a parkety). Jeho vzhled a vlastnosti pomůže skrýt i mírné rozdíly mezi podlahami (2-3mm). Je jednoduchý na montáž, díky šipovitému tvaru se výborně spojí s lepidlem.

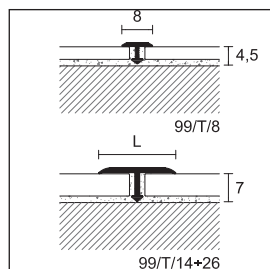

99/T/  
399/T/  
399/TC/





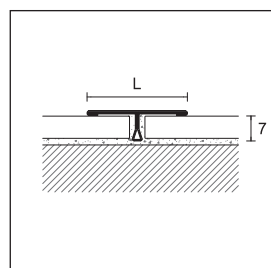



799/T/26 nerez ocel leštěná AISI 304 DIN 1.4301





799/T/  
799/TS/  
799/TP/

### PROJOINT T - ODDĚLOVACÍ SPOJE





délka = 270 cm - baleno	50 kus	50 kus	30 kus	20 kus
<b>šířka</b>	<b>8</b>	<b>14</b>	<b>20</b>	<b>26</b>
<b>POLOŽKA povrch</b>				
<b>HLINÍK</b>				
eloxovaný stříbro	 75075	75080	63600	75082
eloxovaný zlato	 -	75083	75084	75085
<i>kč / m</i>	<b>67,48</b>	<b>73,92</b>	<b>79,52</b>	<b>98,00</b>
<b>99/T/</b>				
eloxovaný titan	 -	75099	-	-
<i>kč / m</i>	-	<b>88,48</b>	-	-
lakovaný šedý antracit	 -	75091	-	-
<i>kč / m</i>	-	<b>149,24</b>	-	-
<b>MOSAZ</b>				
<b>399/T/</b> leštěný	 75070	75087	75090	75088
<i>kč / m</i>	<b>138,04</b>	<b>143,08</b>	<b>215,60</b>	<b>251,44</b>
baleno	30 kus	30 kus	-	20 kus
<b>399/TC/</b> pochromovaný	 75071	75086	-	75089
<i>kč / m</i>	<b>279,16</b>	<b>286,16</b>	-	<b>381,36</b>

samostatné balení - položka 99/T dostupná v povrchu dřeva Alcom Plus. Podívejte se na stranu 189

### PROJOINT T - ODDĚLOVACÍ SPOJE

délka = 90 cm - baleno po 10 kusech v sáčcích	L
<b>POLOŽKA povrch</b>	<b>14</b>
<b>HLINÍK</b>	
eloxovaný stříbro	 20008
<b>499/T</b> eloxovaný zlato	 20010
<i>kč / kus</i>	<b>87,36</b>
<b>MOSAZ</b>	
<b>4399/T</b> leštěný	 20016
<i>kč / kus</i>	<b>152,60</b>

### PROJOINT T - ODDĚLOVACÍ SPOJE

délka = 270 cm - baleno	30 kus	20 kus
<b>šířka</b>	<b>14</b>	<b>26</b>
<b>POLOŽKA povrch</b>		
<b>OCEL</b>		
<b>799/T/</b> nerez ocel leštěná AISI 304 DIN 1.4301	 75092	75096
<i>kč / m</i>	<b>195,72</b>	<b>287,00</b>
<b>799/TS/</b> nerez ocel broušená AISI 304 DIN 1.4301	 75093	75097
<i>kč / m</i>	<b>245,28</b>	<b>348,88</b>
<b>799/TP/</b> nerez ocel pískovaná AISI 304 DIN 1.4301	75094	-
<i>kč / m</i>	<b>245,28</b>	-
<b>délka = 90 cm - baleno po 10 kusech v sáčcích</b>		
<b>4799/T</b> nerez ocel leštěná AISI 304 DIN 1.4301	 20001	-
<i>kč / kus</i>	<b>196,56</b>	-
<b>4799/TS</b> nerez ocel broušená AISI 304 DIN 1.4301	 20002	-
<i>kč / kus</i>	<b>241,08</b>	-

Doplňte kód o šířku L (např. 99/T pro 14mm bude 99/T/14)

 baleno v sáčcích - nerozbalitelné

Pro kusový prodej běžte na stranu 291



399/R/10 přírodní mosaz

Projoint R je řada profilů pro rozdělení a dekoraci dvou podlah o stejné výšce jako keramika, žula, mramor, parkety a jiné. Tloušťka hlavy profilu ho předurčuje pro možné broušení podlahy, které je často nutné u materiálů jako dřevo, mramor atd.

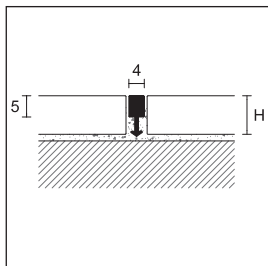

99/R/  
399/R/

**PROJOINT R - ODDĚLOVACÍ SPOJE**

délka = 270 cm - bal. 50 kus		V	
POLOŽKA	povrch	10	14
<b>HLINÍK</b>			
99/R/	hliník přírodní	75006	75016
	kč / m	47,60	57,96
<b>MOSAZ</b>			
399/R/	přírodní mosaz	75007	75017
	kč / m	148,40	168,84
délka = 90 cm - baleno po 10 kusech			
<b>MOSAZ</b>			
4399/R/10	přírodní mosaz	20006	-
	kč / kus	162,68	-



399/M přírodní mosaz

Projoint M je ideální pro rozdělení a dekoraci dvou podlah o stejné výšce, které se pokládají na lepidlo nebo maltu. Vložka mezi podlahy různých tlouštěk nebo rozdílných materiálů dovoluje i broušení a to v obou dostupných verzích - hliník i mosaz

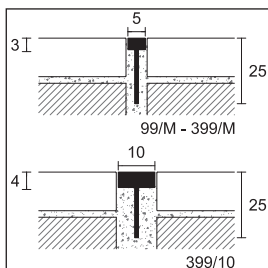

99/M  
399/M  
399/10

**PROJOINT M - ODDĚLOVACÍ SPOJE**

délka = 270 cm - baleno		50 kus	
rozměry		5x3x25	10x4x25
POLOŽKA	povrch		
<b>HLINÍK</b>			
99/M	hliník přírodní	75005	-
	kč / m	64,40	-
	baleno	50 kus	30 kus
<b>MOSAZ</b>			
399/M	přírodní mosaz	74975	-
	kč / m	173,60	-
399/10	přírodní mosaz	-	74906
	kč / m	-	326,76

Doplňte kód o výšce H (např. 99/R/ pro 10mm bude 99/R/10)

 baleno v sáčcích - nerozbalitelné

Pro kusový prodej běžte na stranu 291

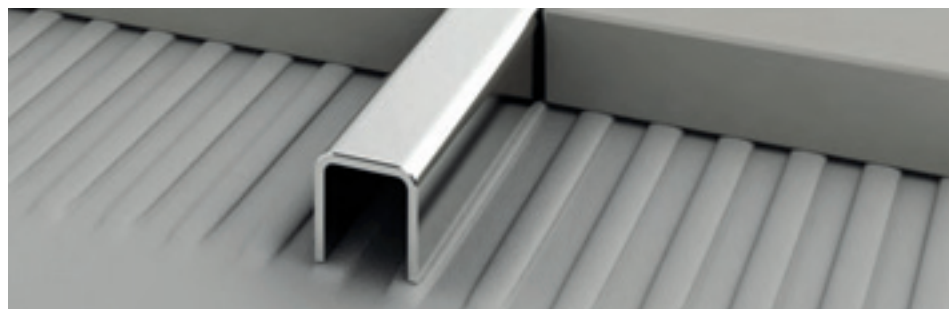

799/U/12 nerez ocel leštěná AISI 304 DIN 1.4301

Jsou řadou spojů z nerez oceli a mosazi. Hodí se zejména do míst s velkým provozem a do míst kde se převáží těžké náklady. Verze 799/ může být v případě nezbytnosti vložena a broušena až po pokládce.

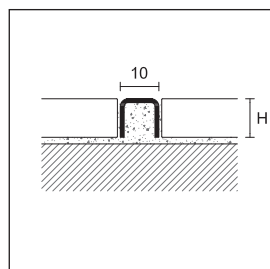

799/U/  
399/U

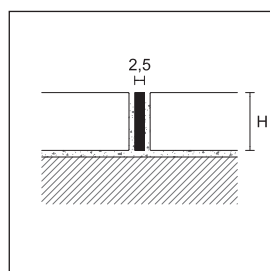

799/

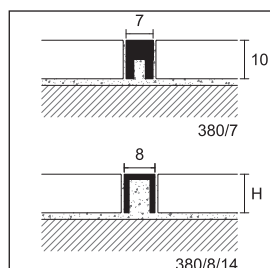
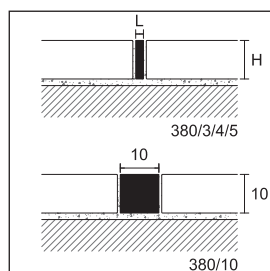

### PROJOINT U - ODDĚLOVACÍ SPOJE

délka = 270 cm - baleno	20 kus	20 kus	20 kus	20 kus
<b>V</b>	<b>10</b>	<b>12,5</b>	<b>15</b>	<b>20</b>
<b>POLOŽKA povrch</b>				
<b>OCEL</b>				
<b>799/U/</b> nerez ocel leštěná AISI 304 DIN 1.4301		75078	75072	75073
<i>kč / m</i>		<b>145,04</b>	<b>172,20</b>	<b>195,72</b>
<b>MOSAZ</b>				
<b>399/U</b> leštěná mosaz		75077	-	-
<i>kč / m</i>		<b>167,16</b>	-	-

### PROJOINT - ODDĚLOVACÍ SPOJE

délka = 270 cm - baleno	20 kus	20 kus	10 kus	10 kus
<b>V</b>	<b>10</b>	<b>15</b>	<b>20</b>	<b>40</b>
<b>POLOŽKA povrch</b>				
<b>OCEL</b>				
<b>799/</b> nerez ocel AISI 304 DIN 1.4301		74966	74968	74970
<i>kč / m</i>		<b>121,24</b>	<b>159,60</b>	<b>400,12</b>

### PROJOINT - ODDĚLOVACÍ SPOJE

délka = 200 cm - baleno po 10 kusech	rozměry D x V	
<b>POLOŽKA povrch</b>		
<b>MOSAZ</b>		
<b>380/4</b> přírodní mosaz		<b>2x15</b>
<i>kč / m</i>		<b>12510</b>
<b>380/5</b> přírodní mosaz		<b>2x20</b>
<i>kč / m</i>		<b>12514</b>
<b>380/3</b> přírodní mosaz		<b>3x10</b>
<i>kč / m</i>		<b>75032</b>
<b>380/10</b> přírodní mosaz		<b>10x10</b>
<i>kč / m</i>		<b>265,16</b>
		<b>12598</b>
		<b>576,80</b>

### PROJOINT - ODDĚLOVACÍ SPOJE

délka = 270 cm	rozměry D x V		baleno
<b>POLOŽKA povrch</b>			
<b>MOSAZ</b>			
<b>380/7</b> přírodní mosaz		<b>7x10</b>	20
<i>kč / m</i>			<b>75037</b>
<b>380/8</b> přírodní mosaz		<b>8x10</b>	20
<i>kč / m</i>			<b>75047</b>
<b>380/14</b> přírodní mosaz		<b>8x14</b>	20
<i>kč / m</i>			<b>273,28</b>
			<b>75067</b>
			<b>398,72</b>

Doplňte kód o výšku H (např. 799/U/ pro 10mm bude 799/UI/10)

Pro kusový prodej běžte na stranu 291



30/A lakovaný hliník šedý antracit

Proclassic R je řada profilů vyrobených hlavně pro funkci překrytí spár, zamaskování dilatace a případných nedostatků, které vzniknou zejména při řezání hran i různých materiálů (např. mezi keramikou a parketami nebo kobercem). Vypouklá verze, na rozdíl od ploché verze dovoluje překrýt i mírné rozdíly ve výšce (2-3mm) mezi dvěma podlahami. Instalace je velmi jednoduchá, díky možnosti samolepu nebo šroubů.

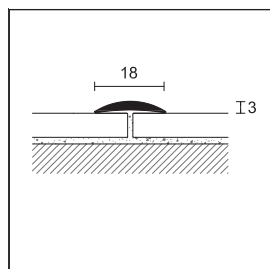

21/

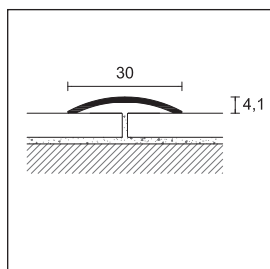

30/

**PROCLASSIC R**

délka = 270 cm, baleno po 20 kusech

POLOŽKA	povrch	F	A
<b>HLINÍK</b>			
21/	eloxovaný stříbro	71007	71037
	eloxovaný zlato	-	71047
	<i>kč / m</i>	<b>73,64</b>	<b>99,12</b>
samostatné balení			

**PROCLASSIC R**

baleno	30 kus	10 kusů v sáčku								
délka cm	270	83	93	103	166					
POLOŽKA	30/	430/								
povrch	F	A	CV	AD	CV	AD	CV	AD	CV	AD
<b>HLINÍK</b>										
eloxovaný stříbro	71067	71097	20128	20148	20132	20152	-	20156	20140	20160
eloxovaný zlato	71077	71107	20129	20149	20133	20153	-	20157	20141	20161
eloxovaný bronz	71087	71117	-	-	20134	20154	-	-	-	-
<i>kč / m</i>	<b>77,28</b>	<b>105,00</b>	-	-	-	-	-	-	-	-
<i>kč / kus</i>	-	-	<b>90,16</b>	<b>106,68</b>	<b>97,72</b>	<b>118,44</b>	-	<b>129,92</b>	<b>166,88</b>	<b>206,36</b>
eloxovaný titan	-	71098	-	-	-	-	-	-	-	-
<i>kč / m</i>	-	<b>116,48</b>	-	-	-	-	-	-	-	-
lakovaný šedý antracit	-	71101	-	-	-	-	-	-	-	-
<i>kč / m</i>	-	<b>190,40</b>	-	-	-	-	-	-	-	-
samostatné balení										

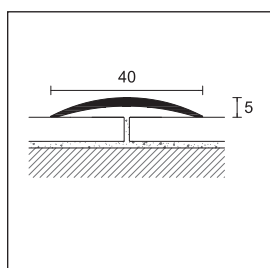
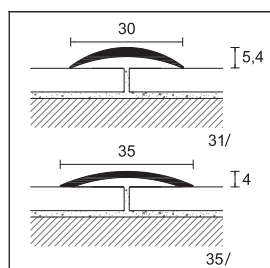

41/

**PROCLASSIC R**

délka = 270 cm, baleno po 20 kusech

POLOŽKA	31/		35/	
povrch	F	A	F	A
<b>HLINÍK</b>				
eloxovaný stříbro	71127	71157	71387	71417
eloxovaný zlato	-	-	71397	71427
eloxovaný bronz	-	-	71407	71437
<i>kč / m</i>	<b>105,00</b>	<b>133,00</b>	<b>98,84</b>	<b>126,28</b>
samostatné balení				

**PROCLASSIC R**

baleno	20 kus	10 kusů v sáčku	
délka cm	270	90	
POLOŽKA	41/	441/	
povrch	F	A	AD
<b>HLINÍK</b>			
eloxovaný stříbro	71587	71617	20552
eloxovaný zlato	71597	71627	20553
eloxovaný bronz	-	71637	20554
<i>kč / m</i>	<b>117,88</b>	<b>145,04</b>	-
<i>kč / kus</i>	-	-	<b>154,56</b>
eloxovaný titan	71588	71618	20555
<i>kč / m</i>	<b>132,72</b>	<b>159,88</b>	-
<i>kč / kus</i>			<b>169,40</b>
samostatné balení			

Doplňte kód o F=děrovaný, A-AD=samolepicí, CV=se šrouby (např. 30/ bude 30/F)

baleno v sáčcích - nerozbalitelné

položka 30/ a 41/ dostupné i v dekorech dřeva Alcrom Plus. Podívejte se na stranu 190

Pro kusový prodej běžte na stranu 291



722/A nerez ocel broušená AISI 304 DIN 1.4301

Proclassic R ve verzi nerez ocel se hodí zejména do veřejných a privátních prostředí a do míst s velkým průchodem lidí. Zářivost leštěné nerez oceli perfektně sedí k moderním podlahám a nábytku.

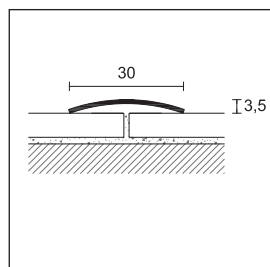

020/A leštěná mosaz

### PROCLASSIC R

bal.	20 kus	PRO					
délka cm	270	73	83	93	103	166	
POLOŽKA	720/	720/					
povrch	F A	F A	F A	F A	F A	F A	
<b>OCEL</b>							
nerez ocel leštěná AISI 430 - DIN 1.4016	71287 71297	71280 71290	71281 71291	71282 71292	- -	71284 71294	
kč / m	66,36 96,60	- -	- -	- -	- -	- -	
kč / kus	- -	48,44 70,56	55,16 80,36	61,88 90,16	- -	110,32 160,44	

		10 kusů v sáčku					
POLOŽKA		4720/					
povrch		CV AD	CV AD	CV AD	CV AD	CV AD	
nerez ocel leštěná AISI 430 - DIN 1.4016	- -	20287 20293	20288 20294	20289 20295	20290 20296	20291 20297	
kč / kus	- -	81,48 96,88	89,04 107,80	95,76 116,76	103,60 128,24	159,88 203,00	
nerez ocel broušená AISI 430 - DIN 1.4016	- 71298	- -	- -	- -	- -	- -	
kč / m	- 113,96	- -	- -	- -	- -	- -	

samostatné balení

### PROCLASSIC R

baleno	20 kus	10 kusů v sáčku					
délka cm	270	73	83	93	103	166	
POLOŽKA	722/	4722/					
povrch	F A	CV AD	CV AD	CV AD	CV AD	CV AD	
<b>OCEL</b>							
nerez ocel broušená AISI 304 - DIN 1.4301	71269 71268	- -	- -	20310 20300	- -	- -	
kč / m	141,40 158,48	- -	- -	- -	- -	- -	
kč / kus	- -	- -	- -	149,80 165,48	- -	- -	

samostatné balení

### PROCLASSIC R

baleno	30 kus	PRO					
délka cm	270	73	83	93	103	166	
POLOŽKA	020/	020/					
povrch	F A	F A	F A	F A	F A	F A	
<b>MOSAZ</b>							
leštěný	71187 71207	- -	71181 71201	71182 71202	71183 71203	71184 71204	
kč / m	131,60 162,96	- -	- -	- -	- -	- -	
kč / kus	- -	- -	109,48 135,52	122,64 151,76	135,80 168,28	218,68 270,76	

		10 kusů v sáčku					
POLOŽKA		4020/					
povrch		CV AD	CV AD	CV AD	CV AD	CV AD	
leštěný	- -	20207 20213	20208 20214	20209 20215	20210 20216	20211 20217	
kč / kus	- -	123,20 140,28	138,60 156,52	151,20 174,44	166,88 192,08	261,52 305,76	

samostatné balení

Doplňte kód o F=děrovaný, A=samolepicí, CV=se šrouby (např. 720/ děrovaný bude 720/F)

baleno v sáčcích - nerozbalitelné

Pro kusový prodej běžte na stranu 291





726/A nerez ocel leštěná AISI 430 DIN 1.4016

Proclassic vyrábíme v různých délkách a z různých materiálů. Ploché profily z hliníku mají užitečné protiskuzové rýhování a nevytváří tlustý prvek pode dveřmi. I tyto profily je možné instalovat samolepem či šrouby

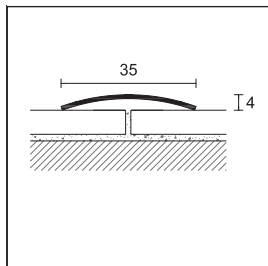

726/

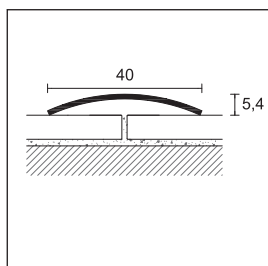

729/

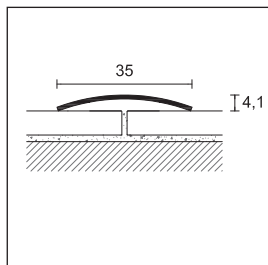

026/

**PROCLASSIC R**

bal.	20 kus		PRO					
délka	270		83		93		166	
POLOŽKA	726/		726/					
povrch	F A		F A		F A		F A	
<b>OCEL</b>								
nerez ocel leštěná AISI 430 - DIN 1.4016		71507 71517	-	-	71502 71512	-	-	-
kč / m		98,84 123,48	-	-	-	-	-	-
kč / kus		-	-	-	92,12 114,80	-	-	-
10 kusů v sáčku								
POLOŽKA			4726/					
povrch			CV AD		CV AD		CV AD	
nerez ocel leštěná AISI 430 - DIN 1.4016		-	-	26016	26010 26017	-	26019	-
kč / kus		-	-	119,56	114,52 133,00	-	233,24	-
nerez ocel broušená AISI 430 - DIN 1.4016		-	71518	-	-	-	-	-
kč / m		-	143,92	-	-	-	-	-

samostatné balení

**PROCLASSIC R**

bal.	20 kus		5 kusů v sáčku	
délka	270		93	
POLOŽKA	729/		4729/	
povrch	F A		CV AD	
<b>OCEL</b>				
nerez ocel leštěná AISI 430 - DIN 1.4016		71667 71677	40214	40220
kč / m		145,60 173,04	-	-
kč / kus		-	160,44	181,16
nerez ocel broušená AISI 430 - DIN 1.4016		-	71678	-
kč / m		-	203,56	-

**PROCLASSIC R**

baleno	20 kus		PRO	
tloušťka =10/10 - délka cm	270		93	
POLOŽKA	026/		026/	
povrch	F A		F A	
<b>MOSAZ</b>				
leštěný		71447 71457	71442	71452
kč / m		166,88 200,76	-	-
kč / kus		-	155,12	186,76

10 kusů v sáčku				
POLOŽKA			4026/	
povrch			CV AD	
leštěný			20409	20415
kč / kus			186,48	211,40

samostatné balení

Doplňte kód o F=děrovaný, A-AD=samolepicí, CV=se šrouby (např. 726/ děrovaný bude 726/F)

baleno v sáčcích - nerozbalitelné

Pro kusový prodej běžte na stranu 291



25/A eloxovaný hliník stříbro



525/A leštěná mosaz

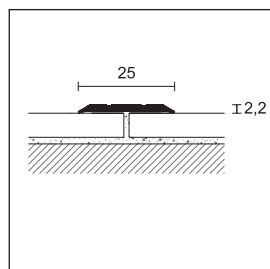

19/

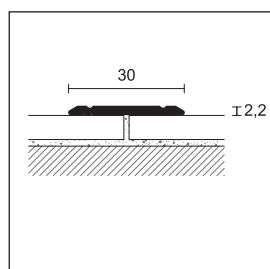

24/

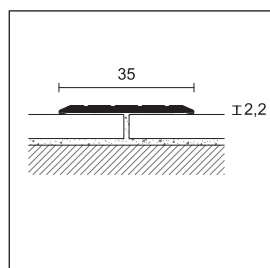

25/

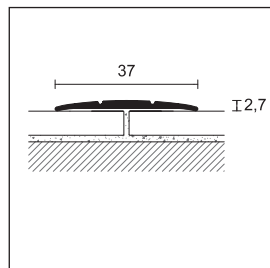

23/





Doplňte kód o F=děrováný, A/AD=samolepicí, CV=se šrouby (např. 19/ děrováný bude 19/F)

 baleno v sáčcích - nerozbalitelné

\* Naše produktové řady jsou dostupné až do vyprodání zásob.



Pro kusový prodej běžte na stranu 291

### PROCLASSIC F

bal.	30 kus	10 kusů v sáčku 	
délka cm	270	93	
POLOŽKA	19/	419/	
povrch	F	A	CV AD
<b>HLINÍK</b>			
eloxovaný stříbro	 71867	71897	27074 27092
eloxovaný zlato	 71877	71907	27080 27099
eloxovaný bronz	 71887	71917	27086 27106
kč / m	72,52	97,72	- -
kč / kus	-	-	91,28 110,60





samostatné balení

### PROCLASSIC F

bal.	20 kus	10 kusů v sáčku 	
délka cm	270	90	100
POLOŽKA	24/	424/	
povrch	F	A	CV CV
<b>HLINÍK</b>			
eloxovaný stříbro	 79067	79097	00230 00231
eloxovaný zlato	 79077	79107	00234 00235
kč / m	105,00	130,76	- -
kč / kus	-	-	117,60 128,52



samostatné balení

### PROCLASSIC F

bal.	20 kus	10 kusů v sáčku 	
délka cm	270	93	
POLOŽKA	25/	425/	
povrch	F	D	A CV AD
<b>HLINÍK</b>			
eloxovaný stříbro	 71947	71948	71977 22533 22553
eloxovaný zlato	 71957	-	71987 22534 22554
eloxovaný bronz	 71967	71968 *	71997 22535 22555
kč / m	89,88	89,88	117,32 - -
kč / kus	-	-	- 107,52 126,28

samostatné balení

### PROCLASSIC F

délka = 270 cm, baleno po 20 kusech			
POLOŽKA	povrch	F	A
<b>HLINÍK</b>			
	eloxovaný stříbro	 64007	64037
23/	eloxovaný zlato	 64017	64047
	eloxovaný bronz	 64027	64057
	kč / m	100,52	126,00

samostatné balení - dostupné v dekorech Alcrom Plus - na straně 190

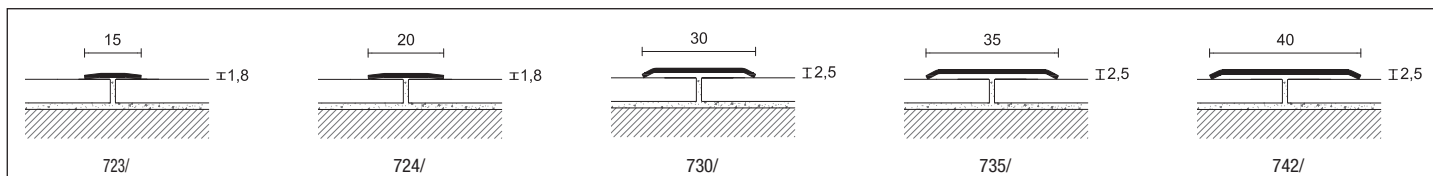

**PROCLASSIC F**

bal.	20 kus				10 kusů v sáčku		20 kus					
délka cm	270				93		270					
rozměry D x V	15x1,8		20x1,8		30x2,5		30x2,5		35x2,5		40x2,5 tloušťka 12/10	
POLOŽKA	723/		724/		730/		4730/		735/		742/	
povrch	F	A	F	A	F	A	CV	AD	F	A	F	A
<b>MOSAŽ</b>												
leštěný	-	71717	-	71777	72107	72117	20689	20695	-	72237	72387	72397
kč / m	-	106,68	-	115,36	96,32	124,32	-	-	-	141,12	151,20	178,92
kč / kus	-	-	-	-	-	-	105,28	124,32	-	-	-	-

položka 723/ nebaleno individuálně - položka 730 - 735 - 742 baleno individuálně

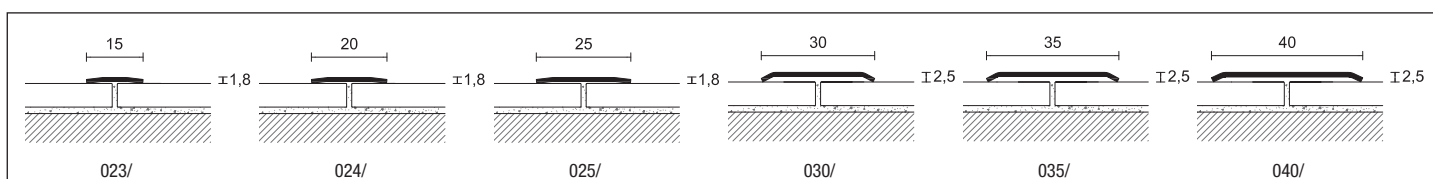

**PROCLASSIC F**

tloušťka 10/10 - délka = 270 cm, baleno po 20 kusech												
rozměry D x V	15x1,8		20x1,8		25x1,8		30x2,5		35x2,5		40x2,5	
POLOŽKA	023/		024/		025/		030/		035/		040/	
povrch	SF	A	SF	A	F	A	F	A	F	A	F	A
<b>MOSAŽ</b>												
leštěný	71687	71697	71747 *	71757	-	71817	72047 *	72057	72187 *	72197	72307	72317
kč / m	129,36	163,80	146,44	181,16	-	200,20	151,48	186,20	171,92	206,64	200,20	234,92

art. 025/, 030/, 035/ e 040/ samostatně balení - art. 023/, 024/ e 025/ nebaleno samostatně

**PROCLASSIC F**

tloušťka = 10/10												
baleno po 10 kusech v sáčcích						baleno po 5 kusech v sáčcích						
délka cm	93				103		166		93		103	
rozměry D x V	30x2,5				35x2,5		40x2,5		40x2,5			
POLOŽKA	4030/				4035/		4040/		4040/			
povrch	CV	AD	CV	AD	CV	AD	CV	AD	CV	AD	CV	AD
<b>MOSAŽ</b>												
leštěný	20609 *	20615	-	20616	-	20617	20709 *	20715	20769 *	20775	-	20776
kč / kus	172,48	198,80	-	218,12	-	348,04	190,96	217,56	218,12	244,16	-	268,52

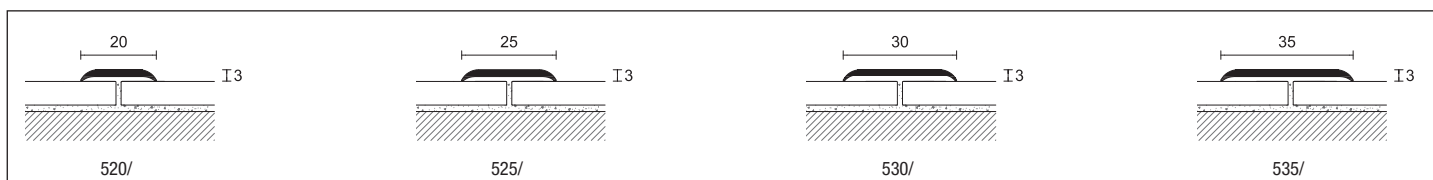

**PROCLASSIC F**

tloušťka = 18/10 - délka 270 cm - bal. 20 kusů												
rozměry D x V	20x3				25x3		30x3		35x3			
POLOŽKA	520/				525/		530/		535/			
povrch	F	A	F	A	F	A	F	A	F	A	F	A
<b>MOSAŽ</b>												
leštěný	-	72457 *	-	72477 *	72007 *	72017 *	72487 *	72497 *				
kč / m	-	313,88	-	349,72	266,00	300,72	396,20	434,00				

samostatné balení

Doplňte kód o F=děrovany, A-AD=samolepící, CV=se šrouby (např. 723/ samolepící bude 723/A)

baleno v sáčcích - nerozbalitelné - \* Naše produktové řady jsou dostupné až do vyprodání zásob. - Pro kusový prodej běžte na stranu 291





## Profily pro podlahy o rozdílné výšce

Řada profilů pro podlahy o nestejně výšce je vyráběna pro vyrovnávání rozdílných výšek dvou vedle sebe stojících podlahovin. Produkty z nerez oceli, mosazi a hliníku vybírejte na základě prostředí, ve kterém budou instalovány.



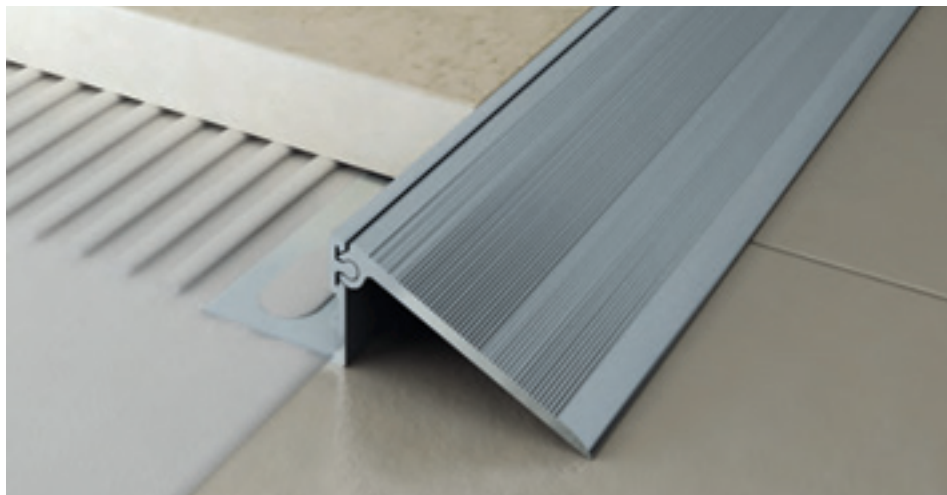

Pronivel NZS/ je řada spojů dvou různě vysokých podlah, která se skládá z nosné základny a dvou částí v různých rozměrech. V kombinaci těchto dvou kusů se dají překlenout velké rozdíly mezi výškami dvou podlah. Kloubový spoj dovoluje vytvořit mnoho kombinací a taky vložení nové podlahy i po instalaci profilu NZS/.

NZS/B/12 + NZS/S2 eloxovaný hliník stříbro

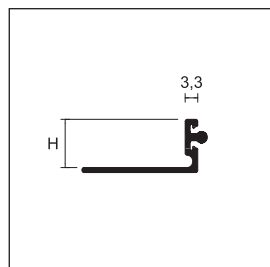

NZS/B/

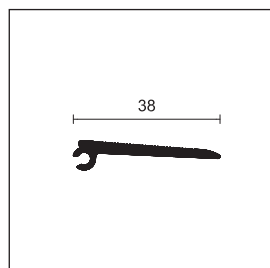

NZS/S1

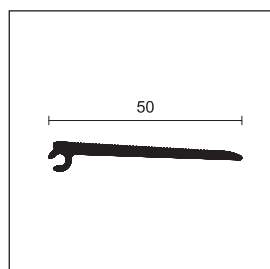

NZS/S2

### PRONIVEL N

délka = 270 cm - baleno po 10 kusech

		V			
POLOŽKA	povrch	10	12,5	15	20
<b>HLINÍK</b>					
NZS/B/	eloxovaný stříbro	99905	99906	99907	99908
	kč / m	164,92	169,68	178,64	189,84
		<b>L</b>			
		<b>38</b>		<b>50</b>	
NZS/S1	spoj eloxovaný stříbro	99900	-	-	-
NZS/S2	spoj eloxovaný stříbro	-	-	99901	-
	kč / m	205,52	-	237,44	-

samostatné balení

art. NZS/B/10	art. NZS/S1	art. NZS/S2
10	38,5 → +7 0 → -15	51 → +5 0 → -25
12,5	38 → +10 0 → -12	50,5 → +5 0 → -23
15	37 → +10 0 → -10	50 → +6 0 → -21
20	35 → +18 0 → -5	48 → +15 0 → -15

Doplňte kód o výšku H (např. NZS/B/ pro 10mm bude NZS/B/10)

Pro kusový prodej běžte na stranu 291

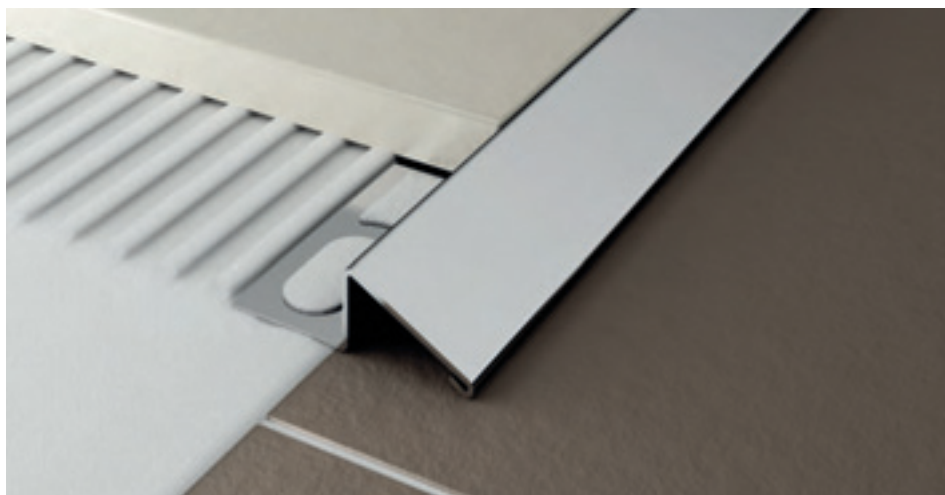



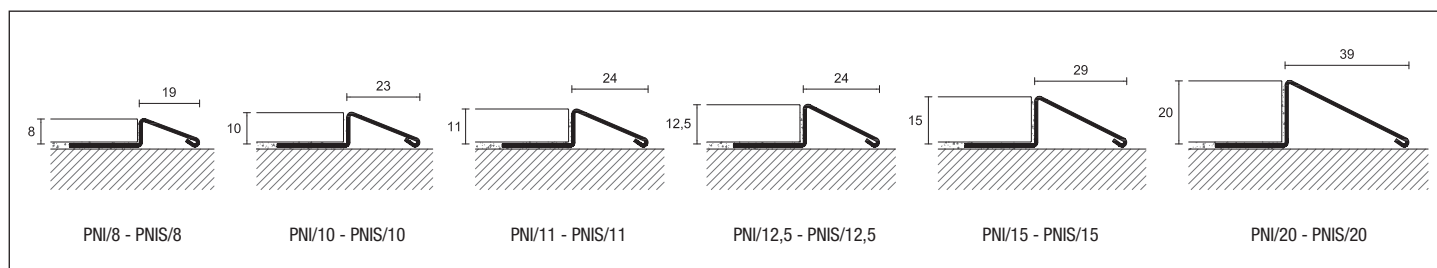
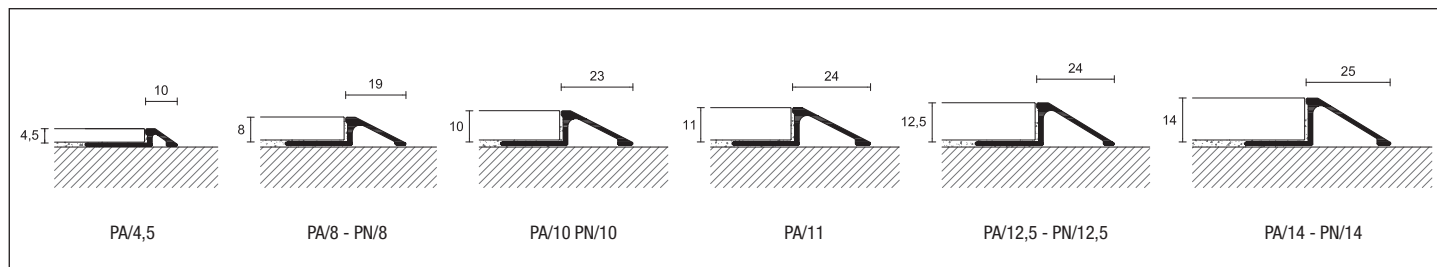

PNI/10 nerez ocel leštěná AISI 304 DIN 1.4301

Pronivel P je řada profilů, které se instalují během pokládky keramiky nebo mramoru a je vhodná pro spojení dvou různých výšek podlah. Verze v nerez oceli a mosazi jsou vhodné do míst kde se předpokládá velké namáhání materiálu.



### PRONIVEL P

délka = 270 cm, baleno po 10 kusech

		V								
POLOŽKA	povrch	4,5	8	10	11	12,5	14	15	20	
<b>HLINÍK</b>										
PA/	eloxovaný stříbro		93175	93181	93182	93185	93183	93184	-	-
	kč / m		<b>118,44</b>	<b>125,16</b>	<b>133,84</b>	<b>142,52</b>	<b>148,12</b>	<b>155,68</b>	-	-
<b>OCEL</b>										
PNI/	nerez ocel leštěná AISI 304 DIN 1.4301		-	93092	93094	93090	93096	-	93098	93100
	kč / m		-	<b>262,08</b>	<b>283,64</b>	<b>299,32</b>	<b>315,56</b>	-	<b>331,80</b>	<b>378,84</b>
PNIS/	nerez ocel broušená AISI 304 DIN 1.4301		-	93093	93095	93091	93097	-	93099	93101
	kč / m		-	<b>272,72</b>	<b>337,96</b>	<b>350,84</b>	<b>364,28</b>	-	<b>387,52</b>	<b>434,56</b>
<b>MOSAZ</b>										
PN/	mosaz přírodní		-	93121	93122	-	93123	93124	-	-
	kč / m		-	<b>270,76</b>	<b>311,08</b>	-	<b>387,80</b>	<b>448,84</b>	-	-
PR/	leštěný		-	93151	93152	-	93153	93154	-	-
	kč / m		-	<b>345,24</b>	<b>385,28</b>	-	<b>462,56</b>	<b>523,32</b>	-	-

Doplňte kód o výšku H (např. PA/ pro 8mm bude PA/8)

samostatné balení - položka PR/ dostupné i v délce 90cm - extra řez + 9,80 Kč/kus

Pro kusový prodej běžte na stranu 291



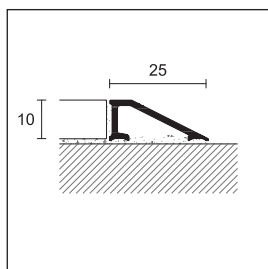

345/SF leštěná mosaz

Pronivel L je profil vhodný ke spojení dvou různých výšek podlah. Aplikuje se na již položené podlahy pomocí lepidla



45/  
345/

### PRONIVEL L

délka = 270 cm - baleno po 20 kusech		<b>V</b>	
<b>POLOŽKA</b>	<b>povrch</b>	<b>10</b>	
		<b>SF</b>	<b>A</b>
<b>HLINÍK</b>			
<b>45/</b>	eloxovaný stříbro		73550
	<i>kč / m</i>		73552
			<b>116,48</b>
			<b>143,36</b>
délka = 270 cm - baleno po 10 kusech		<b>V</b>	
<b>MOSAZ</b>		<b>10</b>	
<b>345/</b>	leštěný		73553
	<i>kč / m</i>		73554
			<b>356,72</b>
			<b>394,52</b>

samostatné balení



PBA/10 eloxovaný hliník stříbro

Pronivel PB je vhodným profilem mezi dvě podlahy, u který se očekává velké namáhání materiálu. Mírný sklon napomáhá jednoduššímu přepravování vozíků a židlí s kolečky

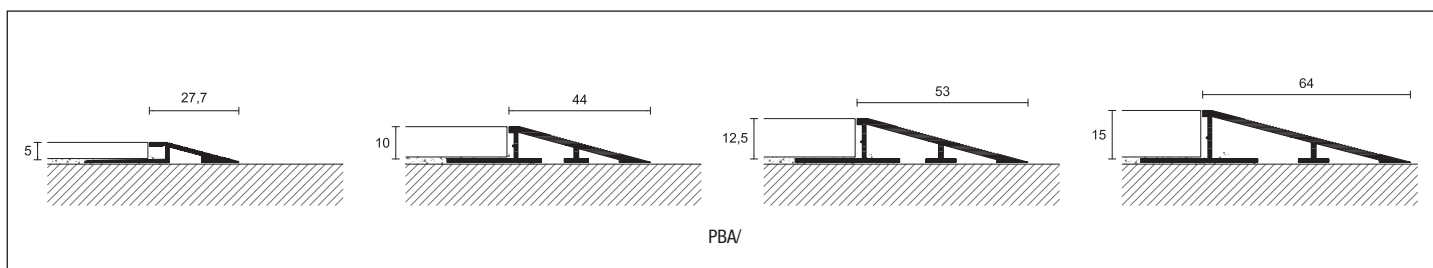

### PRONIVEL PB

délka = 270 cm, baleno po 10 kusech		<b>V</b>				
<b>POLOŽKA</b>	<b>povrch</b>	<b>5</b>	<b>10</b>	<b>12,5</b>	<b>15</b>	
<b>HLINÍK</b>						
<b>PBA/</b>	eloxovaný stříbro		93204	93206	93208	93210
	<i>kč / m</i>		165,20	327,60	376,88	432,60

samostatné balení

Doplňte kód o SF=bez děr, A=samolepící (např. 45/ samolepící bude 45/A)

Doplňte kód o výšku H (např. GP/ pro 8mm bude GP/8)

Pro kusový prodej běžte na stranu 291





SWP/15 dub + hliník

Pronivel wood je řada ukončovacích profilů z přírodního dubu, které využijete pro odstranění schodu mezi podlahami s rozdílnou výškou. Vhodný i k pokládce parket. Možnost lakování dřeva do Vámi zvoleného tónu.

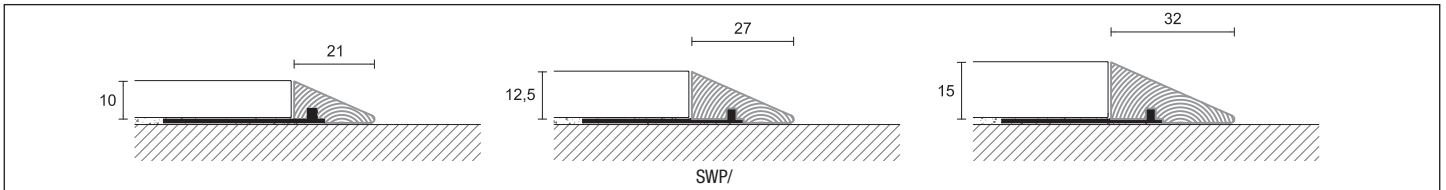

### PRONIVEL WOOD

délka = 270 cm, baleno po 10 kusech

POLOŽKA	povrch	10	12,5	15
<b>DUB + HLINÍK</b>				
SWP/	dub + hliník	90550	90554	90558
	kč / m	445,48	521,64	623,28

samostatné balení



MIN/10 nerez ocel leštěná AISI 304 DIN 1.4301

Pronivel M je řada profilů vyrobených pro spojování podlah během pokládky. Profil je vhodný hlavně pro spojení podlahy s kobercem nebo podlahou LVT.

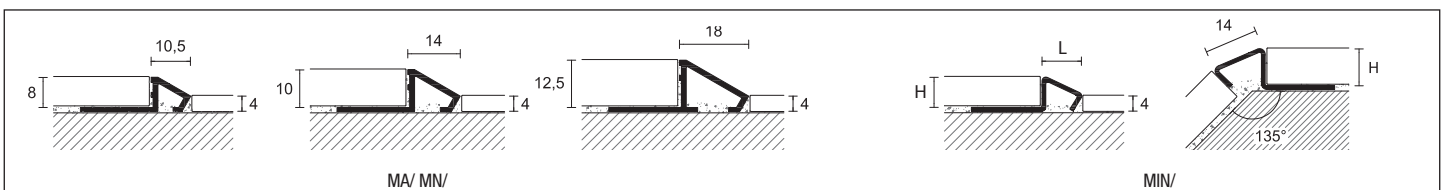

### PRONIVEL M

délka = 270 cm - baleno po 10 kusech

POLOŽKA	povrch	8	10	12,5
<b>HLINÍK</b>				
MA/	eloxovaný stříbro	93010	93012	93014
	kč / m	108,92	122,92	159,60
<b>OCEL</b>				
MIN/	nerez ocel leštěná AISI 304 DIN 1.4301	93023	93024	-
	kč / m	214,48	235,76	-
<b>MOSAZ</b>				
MN/	mosaz přírodní	92890	92892	92894
	kč / m	296,52	336,00	437,36

Doplňte kód o výšku H (např. SWP/ pro H=10 bude SWP/10)

Pro kusový prodej běžte na stranu 291

samostatné balení



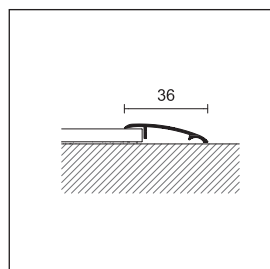

61/A eloxovaný hliník stříbro

Prolevel 61/ a 358/ jsou profily, které se aplikují po pokládce a jsou schopny vyrovnat rozdíl od 6,5 do 13 mm.



61/  
358/

### PROLEVEL HIGH

baleno	20 kus	10 kusů v sáčku
délka cm	270	90
POLOŽKA	61/	461/
povrch	A	AD
<b>HLINÍK</b>		
eloxovaný stříbro	 73437	21200
eloxovaný zlato	 73447 *	21201 *
kč / m	123,76	-
kč / kus	-	131,04
baleno	10 kus	5 kusů v sáčku
POLOŽKA	358/	4358/
povrch	A	AD
<b>MOSAZ</b>		
leštěný	 73467	22470
kč / m	448,84	-
kč / kus	-	427,00



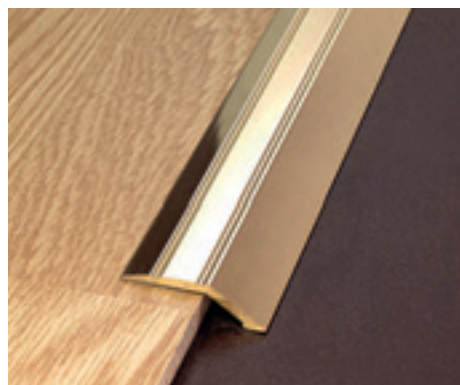

art. 61/ e 358/ samostatné balení



355/A leštěná mosaz

Prolevel 5/ a 355/ jsou řadou profilů z hliníku a mosazi, které odstraňují schodek 8 mm mezi podlahami. Prodává se v sáčcích se samolepem a proto je jejich montáž velmi snadná i v domácím prostředí.

### PROLEVEL HIGH

baleno	20 kus	10 kusů v sáčku		
délka cm	270	90		
POLOŽKA	55/	455/		
povrch	F	A	CV	AD
<b>HLINÍK</b>				
eloxovaný stříbro	 73907	73937	42312	42330
eloxovaný zlato	 73917	73947	42318	42336
eloxovaný bronz	 73927 *	73957 *	42324 *	42342 *
kč / m	145,32	171,64	-	-
kč / kus	-	-	154,28	173,88
baleno	20 kus	5 kusů v sáčku		
POLOŽKA	355/	4355/		
povrch	F	A	CV	AD
<b>MOSAZ</b>				
leštěný	 73507 *	73517 *	-	22464 *
kč / m	413,84	447,16	-	-
kč / kus	-	-	-	427,28

art. 55/ e 355/ samostatné balení

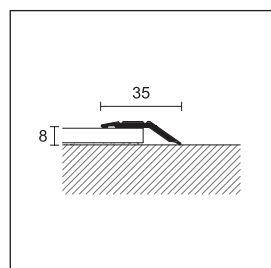

55/  
355/

Doplňte kód o F=děrovaný, A-AD=samolepící, CV=se šrouby (např. 61/ samolepící bude 61/A)

 baleno v sáčcích - nerozbalitelný - \* Naše produktové řady jsou dostupné až do vyprodání zásob. - Pro kusový prodej běžte na stranu 291

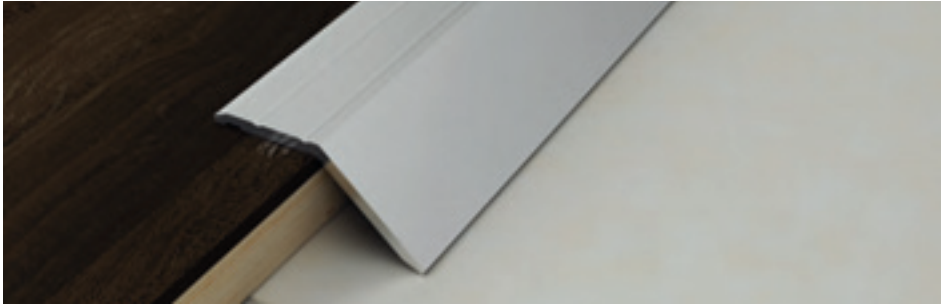

57/A eloxovaný hliník stříbro

Prolevel 57/ a 357/ jsou řadou profilů z hliníku a mosazi, které odstraňují schodek 12 mm mezi podlahami. Prodává se v sáčcích se samolepem a proto je jejich montáž velmi snadná i v domácím prostředí

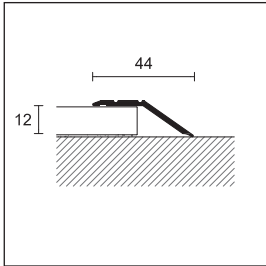

57/  
357/

**PROLEVEL HIGH**

baleno	20 kus	10 kusů v sáčku	
délka cm	270	90	
POLOŽKA	57/	457/	
povrch	F	A	CV AD
<b>HLINÍK</b>			
eloxovaný stříbro	73967	73997	42352 42370
eloxovaný zlato	-	74007	42358 42376
eloxovaný bronz	73987 *	74017 *	42364 * 42382 *
kč / m	162,68	189,28	- -
kč / kus	-	-	170,52 189,28
baleno	10 kus	5 kusů v sáčku	
POLOŽKA	357/	4357/	
povrch	F	A	CV AD
<b>MOSAZ</b>			
leštěný	73527 *	73537 *	- 24207 *
kč / m	470,40	503,44	- -
kč / kus	-	-	- 477,68

art. 57/ e 357/ samostatné balení

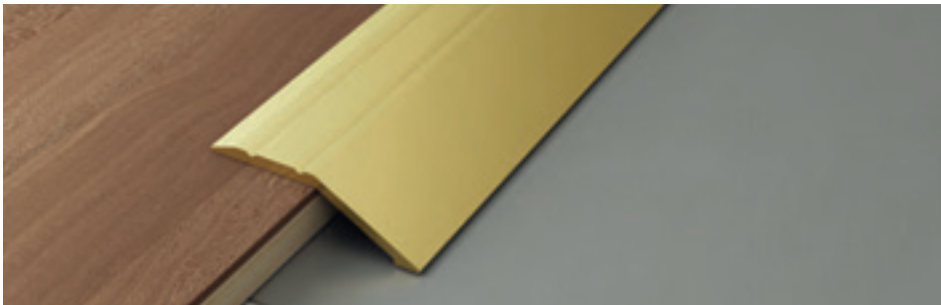

51/A eloxovaný hliník zlato

Prolevel 51/ a 52/ jsou řadou profilů z hliníku, které odstraňují schodek 8 nebo 14mm mezi podlahami. Aplikují se po pokládce, může být připevněn šrouby nebo samolepem.

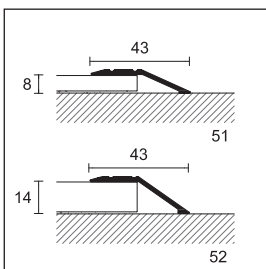

**PROLEVEL HIGH**

délka = 270 cm - baleno po 20 kusech			
POLOŽKA	51/		52/
povrch	F	A	F A
<b>HLINÍK</b>			
eloxovaný stříbro	74022	74026	74050 74056
eloxovaný zlato	74023 *	74027	74051 * 74057
kč / m	145,32	171,64	154,00 182,28

samostatné balení

Doplňte kód o F=děrováný, A=samolepicí, CV=se šrouby (např. 57/ děrováný bude 57/F)

baleno v sáčcích - nerozbalitelný - \* Naše produktové řady jsou dostupné až do vyprodání zásob. - Pro kusový prodej běžte na stranu 291



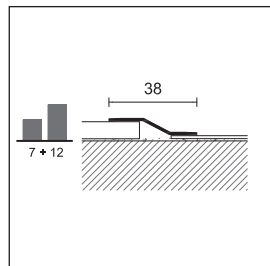

711/A nerez ocel leštěná AISI 304 DIN 1.4316

Prolevel 711/ a 311/ jsou samolepící profily z nerez oceli a leštěné mosazi, které se montují až po pokládce. Jsou schopny vyrovnat rozdíly od 7 do 12mm. Prodávají se i v sáčku pro lepší vystavení a prodej koncovým zákazníkům.



711/  
311/

### PROLEVEL HIGH

baleno	20 kus	10 kusů v sáčku 			
délka cm	270	83	93	103	166
POLOŽKA	711/	4711/			
povrch	A	AD	AD	AD	AD
<b>OCEL</b>					
nerez ocel leštěná AISI 430 - DIN 1.4016	 73627	40431	40432	-	40434
kč / m	165,20	-	-	-	-
kč / kus	-	157,64	174,16	-	306,88
nerez ocel broušená AISI 430 - DIN 1.4016	 73628	-	-	-	-
kč / m	194,32	-	-	-	-

POLOŽKA	311/	4311/			
povrch	A	AD	AD	AD	AD
<b>MOSAZ</b>					
leštěný	 73607	22655	22656	22657	22658
kč / m	235,20	-	-	-	-
kč / kus	-	218,40	243,60	268,80	428,40

art. 711/ e 311/ samostatné balení



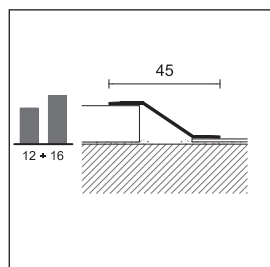

312/A leštěná mosaz

Prolevel 712/ a 312/ jsou řadou samolepících profilů z nerez oceli a leštěné mosazi, které se aplikují po pokládce a jsou schopny vyrovnat rozdíl mezi 12 a 16 mm. Prodávají se i v sáčku se samolepem, a proto je jejich montáž velmi snadná i v domácím prostředí.



712/  
312/

### PROLEVEL HIGH

baleno	10 kus	5 kusů v sáčku 	
délka cm	270	90	
POLOŽKA	712/	4712/	
povrch	A	AD	
<b>OCEL</b>			
nerez ocel leštěná AISI 430 - DIN 1.4016	 73637	40898	
kč / m	252,28	-	
kč / kus	-	248,08	
POLOŽKA	312/	4312/	
povrch	A	AD	
<b>MOSAZ</b>			
leštěný	 73617	40868	
kč / m	353,08	-	
kč / kus	-	353,08	

Doplňte kód o A-AD = samolepící (např. 711/ samolepící bude 711/A)

 baleno v sáčcích - nerozbalitelný - Pro kusový prodej běžte na stranu 291



346/ leštěná mosaz

Prolevel 346/ 034/ a 734/ jsou řadou profilů malých rozměrů z mosazi a nerez oceli. Aplikují se po pokládce a vyrovnají rozdíl podlah 10 mm

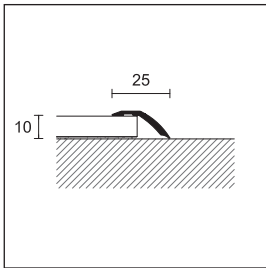

346/

**PROLEVEL HIGH**

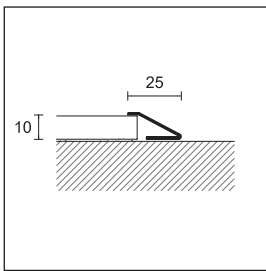

baleno	20 kus	10 kusů v sáčku
délka cm	270	90
<b>POLOŽKA</b>	<b>346/</b>	<b>4346/</b>
<b>povrch</b>	<b>A</b>	<b>AD</b>
<b>MOSAZ</b>		
leštěný	 73497 *	22857 *
kč / m	364,28	-
kč / kus	-	352,24

art. 346/ samostatné balení



734/A  
034/A

**PROLEVEL HIGH**

délka = 270 cm - baleno 15 kus		<b>H</b>
<b>POLOŽKA povrch</b>		<b>10</b>
<b>OCEL</b>		
<b>734/A</b> nerez ocel leštěná AISI 430 DIN 1.4016		73737
kč / m		239,68
<b>MOSAZ</b>		
<b>034/A</b> leštěný		73667
kč / m		289,80

samostatné balení



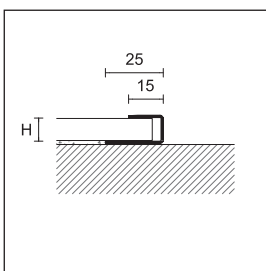

032/SF/10 leštěná mosaz

Prolevel 732/ a 032/ jsou řadou profilů pro ukončení podlahy, vhodné pro ochranu obvodu hran. Vyrábí se z nerez oceli a mosazi. Může se použít i jako schodová hrana.



732/SF/  
032/SF/

**PROLEVEL HIGH**

délka = 270 cm - baleno 15 kus		<b>V</b>	
<b>POLOŽKA povrch</b>	<b>10</b>	<b>12,5</b>	<b>15</b>
<b>OCEL</b>			
<b>732/SF/</b> nerez ocel leštěná AISI 430 DIN 1.4016		74217	74227
kč / m		217,56	237,16
<b>MOSAZ</b>			
<b>032/SF/</b> leštěný		74147	74157 *
kč / m		313,32	340,20

samostatné balení

Doplňte kód o A-AD = samolepící (např. 346/ samolepící bude 346/A) - Doplňte kód o výšku H (např. 732/SF/ pro 10mm bude 732/SF/10)

 baleno v sáčcích - nerozbalitelný - \* Naše produktové řady jsou dostupné až do vyprodání zásob. - Pro kusový prodej běžte na stranu 291

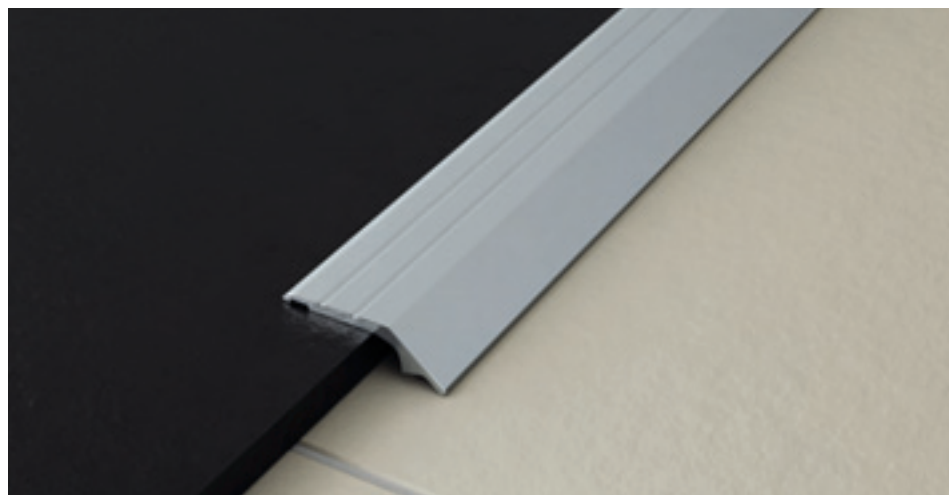

6/A eloxovaný hliník stříbro

Prolevel 6/ 7/ a 305/ jsou řadou profilů pro spojení podlah z hliníku a mosazi. Aplikuje se na nízké podlahy po pokládce. Jsou baleny i do sáčků se samolepem pro jednoduchou domácí instalaci.

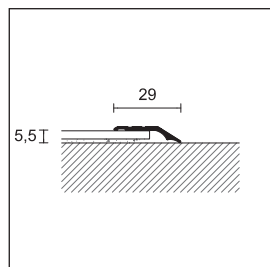

6/

### PROLEVEL MEDIUM

baleno	30 kus		10 kusů v sáčku			
délka cm	270		93		166	
POLOŽKA	6/		46/			
povrch	F	A	CV	AD	CV	AD
<b>HLINÍK</b>						
eloxovaný stříbro		72727 72757	20932	20952	20940	20960
eloxovaný zlato		72737 72767	20933	20953	-	20961 *
eloxovaný bronz		72747 72777	20934 *	20954 *	-	-
kč / m	90,16	115,36	-	-	-	-
kč / kus	-	-	107,24	126,28	184,24	221,20

art. 6/ samostatné balení

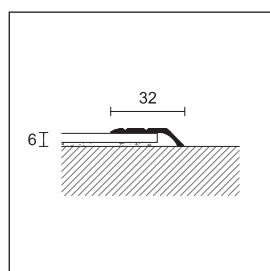

7/

### PROLEVEL MEDIUM

baleno	30 kus		10 kusů v sáčku			
délka cm	270		90		100	
POLOŽKA	7/		47/			
povrch	F		CV		CV	
<b>HLINÍK</b>						
eloxovaný stříbro		79007	00200 *		00201 *	
eloxovaný zlato		79017 *	00204 *		00205 *	
kč / m	96,60		-		-	
kč / kus	-	-	110,88		120,68	

art. 7/ samostatné balení

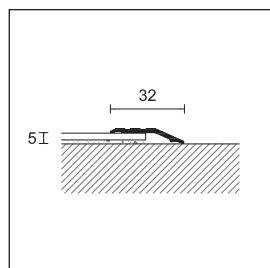

305/

### PROLEVEL MEDIUM

baleno	20 kus		10 kusů v sáčku					
délka cm	270		93		103		166	
POLOŽKA	305/		4305/					
povrch	F	A	CV	AD	CV	AD	CV	AD
<b>MOSAZ</b>								
leštěný		72787 72797	21009	21015	21010	21016	21011 *	21017 *
kč / m	276,36	309,68	-	-	-	-	-	-
kč / kus	-	-	287,56	312,48	318,08	344,96	503,72	551,32

art. 305/ samostatné balení

Doplňte kód o F=děrování, A=samolepicí, CV=se šrouby (např. 6/ děrování bude 6/F)

baleno v sáčcích - nerozbalitelný

\* Naše produktové řady jsou dostupné až do vyprodání zásob.

Pro kusový prodej běžte na stranu 291



700/A nerez ocel leštěná AISI 430 DIN 1.4016

Prolevel 700/ 300/ a 10/ jsou řadou profilů pro spojení dvou nízkých podlah po pokládce. Vyrábí se v mnoha rozměrech a taky v sáčcích se samolepem pro snadnou domácí instalaci.

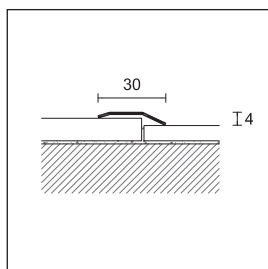

700/  
300/

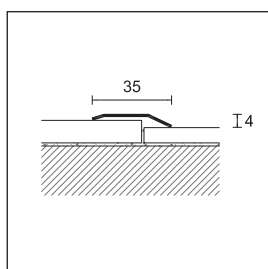

701/

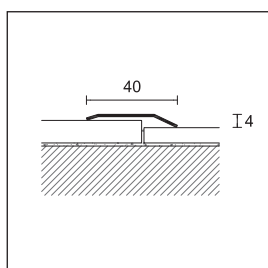

702/

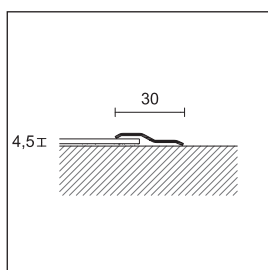

10/  
710/  
310/

Doplňte kód o F=děrovaný, A-AD=samolepicí, CV=se šrouby (např. 700/ děrovaný bude 700/F)

 baleno v sáčcích - nerozbalitelný

\* Naše produktové řady jsou dostupné až do vyprodání zásob.

Pro kusový prodej běžte na stranu 291

## PROLEVEL MEDIUM

baleno	20 kus		10 kus. in blister	20 kus			
délka cm	270		93	270			
POLOŽKA	700/	701/	4701/	702/			
povrch	F A	F A	AD	F	A		
<b>OCEL</b>							
nerez ocel leštěná AISI 430 DIN 1.4016	 72867 *	72877	-	72957	21135	73047 *	73057
kč / m	97,44	125,44	-	142,52	-	128,24	156,80
kč / kus	-	-	-	-	153,44	-	-





art. 700/ 701/ 702/ samostatné balení

## PROLEVEL MEDIUM

baleno	20 kus		10 kusů v sáčku
délka cm	270		93
POLOŽKA	300/		4300/
povrch	F	A	AD
<b>MOSAZ</b>			
leštěný	 72847 *	72857	21035
kč / m	151,48	186,20	-
kč / kus	-	-	198,80

art. 300/ samostatné balení

## PROLEVEL MEDIUM

baleno	20 kus		10 kusů v sáčku	20 kus	10 kusů v sáčku
délka cm	270		93	270	93
POLOŽKA	10/	710/	4710/	310/	4310/
povrch	A	A	AD	A	AD
<b>HLINÍK</b>					
eloxovaný stříbro	 72527	-	-	-	-
eloxovaný zlato	 72537 *	-	-	-	-
<b>OCEL</b>					
nerez ocel leštěná AISI 430 DIN 1.4016	 -	72567	20886	-	-
<b>MOSAZ</b>					
leštěný	 -	-	-	72557	20872
kč / m	106,68	127,12	-	186,20	-
kč / kus	-	-	139,44	-	198,80

art. 10/ 710/ 310/ samostatné balení



54/A eloxovaný hliník zlato

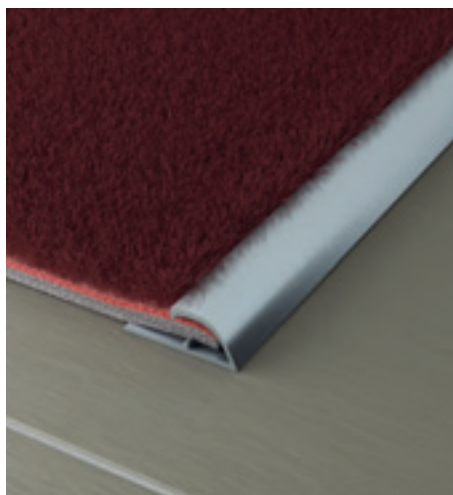

85/A eloxovaný hliník stříbro

Prolevel Thin je profil pro spojení PVC podlah. Aplikuje se po pokládce. Využívá se zejména jako ochrana rohu podlahoviny.

Prolock je řada profilů, které se dají stlačit a používají se zejména jako ukončení koberců různých typů a tlouštěk.

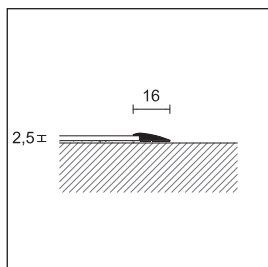

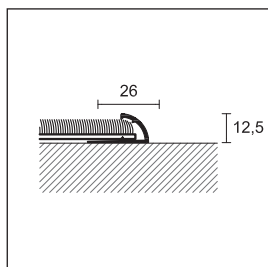

54/



85/





### PROLEVEL THIN

délka = 270 cm, baleno po 20 kusech

POLOŽKA	povrch	SF	A	
<b>HLINÍK</b>				
54/	eloxovaný stříbro		72587	72617
	eloxovaný zlato		-	72627
<i>kč / m</i>		<b>81,48</b>	<b>103,88</b>	

samostatné balení

### PROLOCK

baleno	20 kus	10 kusů v sáčku 		
délka cm	270	93		
<b>POLOŽKA</b>	<b>85/</b>	<b>485/</b>		
<b>povrch</b>	<b>SF</b>	<b>A</b>	<b>AD</b>	
<b>HLINÍK</b>				
eloxovaný stříbro		73137	73167	21302
eloxovaný zlato		73147	73177	21303
eloxovaný bronz			73187	-
<i>kč / m</i>	<b>77,00</b>	<b>101,08</b>		-
<i>kč / kus</i>	-	-		<b>113,68</b>

art. 85/ samostatné balení

Doplňte kód o SF=bez děr, A-AD=samolepicí (např. 54/ bez děr bude 54/SF)

 baleno v sáčcích - nerozbalitelný

Pro kusový prodej běžte na stranu 291





## Dilatace

Řada profilů vyvinutá pro řešení dilatačních spár. Materiály jsou vystaveny vlivům okolního prostředí a teplotním výkyvům během jednotlivých ročních období. Naše široká řada profilů Vám nabízí různá řešení pro různé typy podlahovin a různé zatížení.



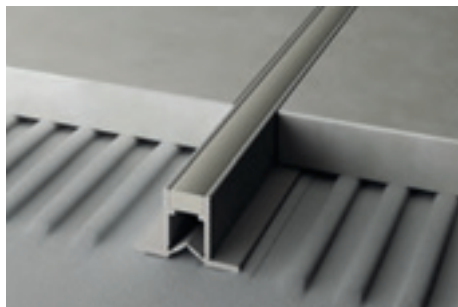

NE/10 PVC tvrzené šedý + šedý RAL 7035

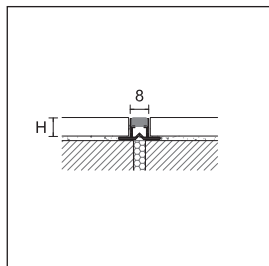

NE/

Projoint NE je dilatace z tvrzeného PVC. Vhodný pro pokládku na lepidlo, dostupný ve třech barvách a čtyřech výškách. Je používán pro velké plochy s vysokou průchodností. Profil je schopný vyrovnat se jak s roztahováním tak stahováním materiálů.

**PROJOINT DIL**

délka = 270 cm		V			
POLOŽKA	povrch	8	10	12,5	15
<b>PVC TVRZENÉ</b>					
NE/	šedý+šedý RAL 7035	99650	99660	99670	99680
	šedý kámen+ šedý kámen RAL 7030	99653	99663	99673	99683
	bílý krémový+bílý krémový RAL 9001	99652	99662	-	-
<b>baleno po 20 kusech</b>					
kč / m		<b>25,76</b>	<b>28,28</b>	<b>30,80</b>	<b>33,32</b>
<b>baleno po 100 kusech</b>					
kč / m		<b>21,00</b>	<b>23,52</b>	<b>26,04</b>	<b>28,56</b>
nerozbalitelný					



NJ/10 PVC tvrzené šedá svítivá RAL 7035

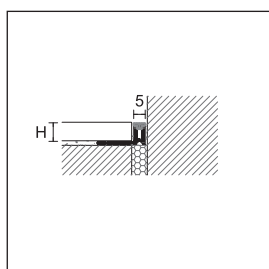

NJ/ /SA

Projoint NJ je dilatace z tvrzeného PVC s bočními děrovanými základnami. Vhodný pro pokládku na lepidlo. Profil je odolný proti namáhání, tahu a stahování díky pružné centrální části. Produkt z PVC je netoxický a protinárázový. Odolá UV záření a může být použit vevnitř i venku. Verze SA se nabízí jako obvodový spoj mezi podlahou a stěnou.

**PROJOINT DIL**

délka = 270 cm, baleno po 20 kusech		V				
POLOŽKA	povrch	4,5	8	10	12,5	15
<b>PVC TVRZENÉ</b>						
NJ/ /SA	šedá svítivá RAL 7035	99755	99751	99761	99771	99781
	šedý kámen RAL 7030	99756	99753	99763	99773	99783
kč / m		<b>62,44</b>	<b>71,40</b>	<b>78,68</b>	<b>85,40</b>	<b>92,40</b>
nerozbalitelný - SA = bez jedné základny						

**PROJOINT DIL**

délka = 270 cm, baleno po 20 kusech		V				
POLOŽKA	povrch	4,5	8	10	12,5	15
<b>PVC TVRZENÉ</b>						
NJ/	šedá svítivá RAL 7035	99757	99750	99760	99770	99780
	šedý kámen RAL 7030	99758	99752	99762	99772	99782
kč / m		<b>62,44</b>	<b>71,40</b>	<b>78,68</b>	<b>85,40</b>	<b>92,40</b>
nerozbalitelný						

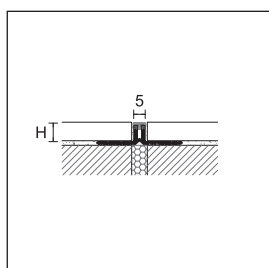

NJ/

Doplňte kód o výšku H (např. NE/ pro 8mm bude NE/8)

Pro kusový prodej běžte na stranu 291





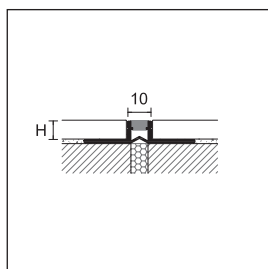

NL/10 PVC tvrzené šedý + šedý RAL 7035



NL/

Projoint NL je dilatace z tvrzeného PVC s bočními děrovanými základnami. Je vhodný pro podlahy nebo mramory pokládáné na lepidlo o tloušťce mezi 8 a 20 mm. Profil je odolný proti namáhání, tahu a stahování díky pružné centrální části. Produkt z PVC je netoxický a protinárázový. Odolá UV záření a může být používán vevnitř i venku. Vhodný pro běžný provoz, ale i pro vozíky, paletové vozíky atd.

## PROJOINT DIL

délka = 270 cm, baleno po 20 kusech		V					
POLOŽKA	povrch	8	10	12,5	15	20	
<b>PVC TVRZENÉ</b>							
NL/	šedý+šedý RAL 7035		99700	99710	99720	-	-
	šedý kámen+ šedý kámen RAL 7030		99704	99714	99724	99734	99744
	bílý+bílý		99702	99712	99722	-	-
	černý+černý RAL 9005		99703	99713	99723	-	-
<i>kč / m</i>		<b>80,64</b>	<b>89,60</b>	<b>99,12</b>	<b>108,92</b>	<b>128,24</b>	
nerozbalitelný							

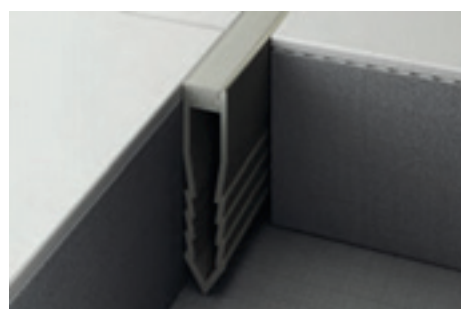

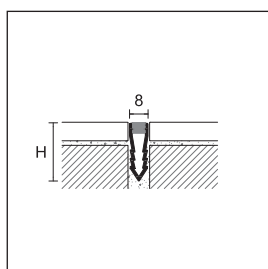

NF/45 PVC tvrzené šedý + šedý RAL 7035



NF/

Projoint NF je dilatace z tvrzeného PVC vhodný pro pokládku na maltu. Dostupný ve třech barvách a třech výškách. Hodí se pro velké plochy s velkou průchodností lidí. Absorbuje dilatační i stahující pohyby.

## PROJOINT DIL

délka = 270 cm		V			
POLOŽKA	povrch	25	35	45	
<b>PVC TVRZENÉ</b>					
NF/	šedý+šedý RAL 7035		99800	99810	99820
	šedý kámen+ šedý kámen RAL 7030		99803	99813	99823
	bílý krémový+bílý krémový RAL 9001		99802	99812	-
<b>baleno po 20 kusech</b>					
<i>kč / m</i>		<b>36,68</b>	<b>42,84</b>	<b>51,24</b>	
<b>baleno po 40 kusech</b>					
<i>kč / m</i>		-	-	<b>45,08</b>	
<b>baleno po 50 kusech</b>					
<i>kč / m</i>		-	<b>36,68</b>	-	
<b>baleno po 80 kusech</b>					
<i>kč / m</i>		<b>31,36</b>	-	-	
nerozbalitelný					

Doplňte kód o výšku H (např. NL/ pro 8mm bude NL/8)

Pro kusový prodej běžte na stranu 291

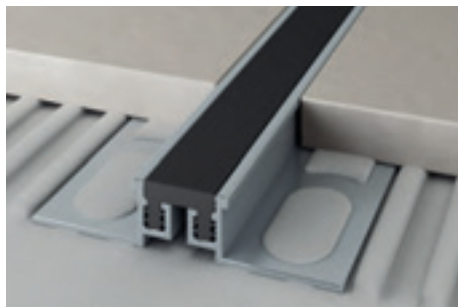

NA/10 hliník přírodní + černá guma

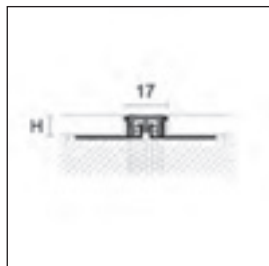

NA/  
NO/

Projoint NA je dilatace z hliníku nebo mosazi s vyměnitelnou vložkou, která je vyrobena z elastické vinylové pryskyřice. Struktura dilatace pomáhá ochraňovat hranu obkladu a vydrží velký provoz, jak dopravní tak velkou frekvenci lidí.

**PROJOINT DIL**

délka = 270 cm, baleno po 10 kusech		V					
POLOŽKA	povrch	8	10	12,5	15	20	
<b>HLINÍK</b>							
NA/	hliník přírodní + šedá guma		99980	99981	99982	99983	-
	hliník přírodní + černá guma		99970	99971	99972	99973	-
		<i>kč / m</i>	<b>270,76</b>	<b>278,60</b>	<b>286,44</b>	<b>300,16</b>	-
<b>MOSAZ</b>							
NO/	mosaz přírodní + šedá guma		99960	99961	99962	99963	99964
	mosaz přírodní + černá guma		99950	99951	99952	99953	99954
		<i>kč / m</i>	<b>600,60</b>	<b>630,84</b>	<b>668,36</b>	<b>706,44</b>	<b>773,36</b>

samostatné balení

**NÁHRADNÍ VLOŽKA**

délka= 270 cm - baleno po 20 kusech						
POLOŽKA	povrch					
GM/I	šedý					99993
	černý					99992
		<i>kč / m</i>				<b>64,12</b>



NPA/10 hliník přírodní + černá guma

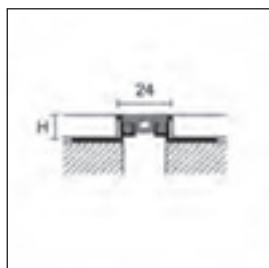

NPA/

Projoint NPA je dilatace z hliníku nebo s vyměnitelnou vložkou širokou 24mm, která je vyrobena z elastické vinylové pryskyřice. Struktura dilatace pomáhá ochraňovat hranu obkladu a vydrží velký provoz, jak dopravní tak velkou frekvenci lidí.

**PROJOINT DIL**

délka = 270 cm - baleno po 10 kusech		V				
POLOŽKA	povrch	8	10	12,5	15	
<b>HLINÍK</b>						
NPA/	hliník přírodní + šedá guma		99920	99921	99922	99923
	hliník přírodní + černá guma		99930	99931	99932	99933
		<i>kč / m</i>	<b>278,60</b>	<b>285,04</b>	<b>293,72</b>	<b>309,12</b>

samostatné balení

**NÁHRADNÍ VLOŽKA**

délka= 270 cm - baleno po 20 kusech						
POLOŽKA	povrch					
GMP/I	šedý					99991
	černý					99990
		<i>kč / m</i>				<b>71,96</b>

Doplňte kód o výšku H (např. NA/ pro 8mm bude NA/8)

Pro kusový prodej běžte na stranu 291

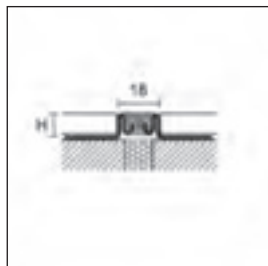

NI/10 nerez ocel AISI 304 - DIN 1.4301+ černá guma

NI/ nerez ocel  
AISI 304 - DIN 1.4301  
+ černá guma



Projoint NI je dilatace z nerez oceli vyměnitelnou vložkou, která je vyrobena z elastické vynilové prskyřice. Struktura dilatace pomáhá ochraňovat hranu obkladu a vydrží velký provoz, jak dopravní (vozíky, paletové vozíky, auta), tak velkou frekvenci lidí.

**PROJOINT DIL**

délka = 270 cm, baleno po 10 kusech		V				
POLOŽKA	povrch	8	10	12,5	15	20
<b>OCEL</b>						
NI/	nerez ocel AISI 304 - DIN 1.4301+ šedá guma	99934	99936	99938	99940	99942
	nerez ocel AISI 304 - DIN 1.4301+ černá guma	99935	99937	99939	99941	99943
<i>kč / m</i>		<b>543,20</b>	<b>560,84</b>	<b>578,76</b>	<b>596,12</b>	<b>631,40</b>

samostatné balení - dostupný dilatační spoj pro spojení zdi s podlahou GINI/ strana 65

**NÁHRADNÍ VLOŽKA**

délka= 270 cm - baleno po 20 kusech			
POLOŽKA	povrch		
GMI/I	šedý		99994
	černý		99995
<i>kč / m</i>			<b>64,12</b>

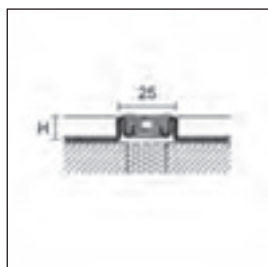

NPI/10 nerez ocel AISI 304 - DIN 1.4301+ černá guma

NPI/ nerez ocel  
AISI 304 - DIN 1.4301  
+ černá guma

Projoint NPI je dilatace z nerez oceli s vyměnitelnou vložkou širokou 24mm, která je vyrobena z elastické vynilové prskyřice. Struktura dilatace pomáhá ochraňovat hranu obkladu a vydrží velký provoz, jak dopravní (vozíky, paletové vozíky, auta), tak velkou frekvenci lidí.

**PROJOINT DIL**

délka = 270 cm, baleno po 10 kusech		V				
POLOŽKA	povrch	8	10	12,5	15	20
<b>OCEL</b>						
NPI/	nerez ocel AISI 304 - DIN 1.4301+ šedá guma	99944	99946	99948	99965	99967
	nerez ocel AISI 304 - DIN 1.4301+ černá guma	99945	99947	99949	99966	99968
<i>kč / m</i>		<b>551,04</b>	<b>568,68</b>	<b>586,04</b>	<b>603,68</b>	<b>638,96</b>

samostatné balení

**NÁHRADNÍ VLOŽKA**

délka= 270 cm - baleno po 20 kusech			
POLOŽKA	povrch		
GMPI/I	šedý		99996
	černý		99997
<i>kč / m</i>			<b>71,96</b>

Doplňte kód o výšku H (např. NI/ pro 8mm bude NI/8)

Pro kusový prodej běžte na stranu 291



NZA/10 hliník přírodní

Projoint NZS je technická dilatace z hliníku s velkým dilatačním potenciálem. Díky dvěma částem, které jsou do sebe teleskopicky zasunuty, je schopna pohybu +/- 5mm. Struktura dilatace ochraňuje rohy obkladů a odolává velkému provozu chodců i dopravních prostředků. NZS je dostupný taky v přechodovém provedení na již položenou dlažbu NZS/A nebo jako dilatace ke zdi pro průmyslové prostory NZS/L.

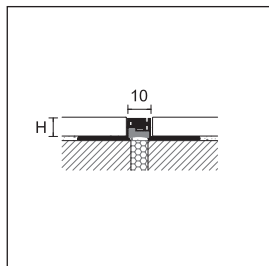

NZA/

**PROJOINT DIL**

délka = 270 cm, baleno po 20 kusech

POLOŽKA	povrch	V				
		3	5	8	10	12,5
<b>HLINÍK</b>						
NZA/	hliník přírodní	-	-	99910	99912	99914
	kč / m	-	-	<b>288,40</b>	<b>296,52</b>	<b>305,48</b>
NZA/	eloxovaný stříbro	99300	99320	-	-	-
	kč / m	<b>325,08</b>	<b>333,48</b>	-	-	-

samostatné balení



NZS/10 eloxovaný hliník stříbro



NZS/A/40 eloxovaný hliník stříbro

Projoint NZS je technická dilatace z hliníku s velkým dilatačním potenciálem. Díky dvěma částem, které jsou do sebe teleskopicky zasunuty, je schopna pohybu +/- 5mm. Struktura dilatace ochraňuje rohy obkladů a odolává velkému provozu chodců i dopravních prostředků. NZS je dostupný taky v přechodovém provedení na již položenou dlažbu NZS/A nebo jako dilatace ke zdi pro průmyslové prostory NZS/L.

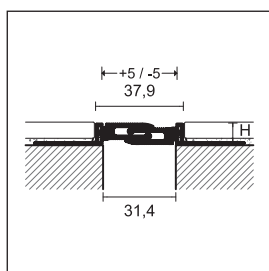

NZS/

**PROJOINT DIL**

délka = 270 cm, baleno po 5 kusech

POLOŽKA	povrch	V			
		10	12,5	15	20
<b>HLINÍK</b>					
NZS/	eloxovaný stříbro	99880	99881	99882	99883
	kč / m	<b>761,60</b>	<b>770,84</b>	<b>780,08</b>	<b>798,00</b>

**PROJOINT DIL**

délka = 270 cm, baleno po 5 kusech

POLOŽKA	povrch	V
		8
NZS/A/40	eloxovaný stříbro	99885
	kč / m	<b>761,60</b>

**PROJOINT DIL**

délka = 270 cm, baleno po 5 kusech

POLOŽKA	povrch	V			
		10	12,5	15	20
<b>HLINÍK</b>					
NZS/L/	eloxovaný stříbro	99890	99891	99892	99893
	kč / m	<b>761,60</b>	<b>770,84</b>	<b>780,08</b>	<b>798,00</b>

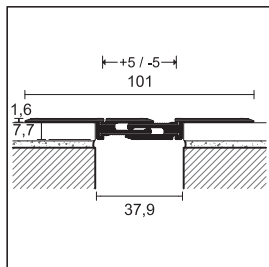

NZS/A/40

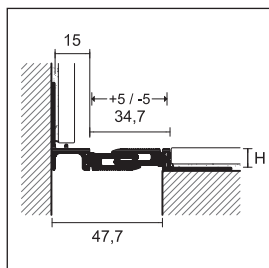

NZS/L/

Doplňte kód o výšku H (např. NZA/ pro 8mm bude NZA/8)

Pro kusový prodej běžte na stranu 291



NTA/10 hliník přírodní + EPDM šedá brousitelná



STI/40 nerez ocel AISI 304 DIN 1.4301 + EPDM šedá brousitelná

Projoint NTA/NTI/NTO jsou dilatační spoje pro pokládku na lepidlo. Lišty mají EPDM vulkanizovanou gumu. Struktura kovu odolává běžnému provozu chodců a dopravních prostředků (vozíky, paletové vozíky, automobily). Projoint STA/STI/STO/ jsou dilatační spoje vhodné u pokládky na maltu. Struktura kovu odolává běžnému provozu chodců a dopravních prostředků (vozíky, paletové vozíky, automobily). Jsou vhodné zejména pro obchodní centra a místa s frekventovaným provozem.

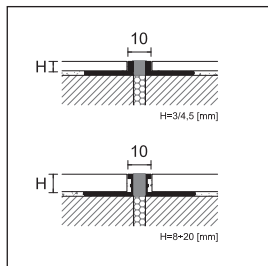

NTA/  
NTO/

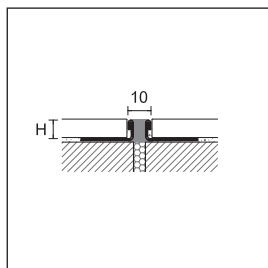

NTI/

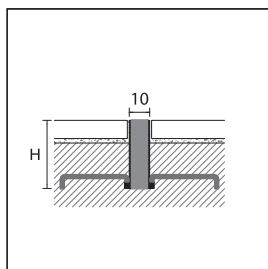

STA/  
STI/  
STO/

Doplňte kód o výšce H (např. NTA/ pro 8mm bude NTA/8)

Na vyžádání můžeme vyrobit jiné rozměry a barvy pro položku NTA/, NTI/, NTO/, STA/, STI/ a STO - kontaktujte nás v případě zájmu

Pro kusový prodej běžte na stranu 291

PROJOINT DIL

délka = 270 cm, baleno po 10 kusech		V						
POLOŽKA	povrch	3	4,5	8	10	12,5	15	20
<b>HLINÍK</b>								
	hliník přírodní + EPDM šedá brousitelná	99421	99425	99441	99445	99449	99453	99457
	hliník přírodní + EPDM černá brousitelná	99422	99426	99442	99444	99450	99454	99458
NTA/	kč / m	444,64	461,44	477,68	494,48	525,28	558,60	635,88
<b>NEW NEW</b>	hliník přírodní + EPDM bahama brousitelná	99427	99428	-	-	-	-	-
	hliník přírodní + EPDM hnědý brousitelná	99429	99430	-	-	-	-	-
	kč / m	444,64	461,44	-	-	-	-	-

PROJOINT DIL

délka = 270 cm, baleno po 10 kusech		V						
POLOŽKA	povrch	3	4,5	8	10	12,5	15	20
<b>OCEL</b>								
	nerez ocel AISI 304 DIN 1.4301 + EPDM šedý	99471	99475	99481	99485	99489	99493	99497
	nerez ocel AISI 304 DIN 1.4301 + EPDM černá	99472	99474	99482	99486	99490	-	-
NTI/	kč / m	684,60	693,28	726,88	766,64	819,84	876,96	995,40
<b>NEW NEW</b>	nerez ocel AISI 304 DIN 1.4301 + EPDM bahama	99431	99432	-	-	-	-	-
	nerez ocel AISI 304 DIN 1.4301 + EPDM hnědý	99433	99434	-	-	-	-	-
	kč / m	684,60	693,28	-	-	-	-	-

PROJOINT DIL

délka = 270 cm, baleno po 10 kusech		V						
POLOŽKA	povrch	3	4,5	8	10	12,5	15	20
<b>MOSAZ</b>								
NTO/	mosaz přírodní + EPDM šedá brousitelná	-	-	99401	99405	99409	99413	99417
	kč / m	-	-	762,16	810,88	870,80	936,04	1.070,16

PROJOINT DIL

délka = 250 cm - baleno po 10 kusech		V		
POLOŽKA	povrch	30	40	50
<b>HLINÍK</b>				
STA/	hliník přírodní + EPDM šedá brousitelná	99581	99585	99589
	kč / m	915,88	1.124,48	1.332,80
<b>OCEL</b>				
STI/	nerez ocel AISI 304 DIN 1.4301 + EPDM šedá brousitelná	99621	99625	99629
	kč / m	1.092,28	1.248,52	1.482,60
<b>MOSAZ</b>				
STO/	mosaz přírodní + EPDM šedá brousitelná	99541	99545	99549
	kč / m	1.258,32	1.456,00	1.741,60

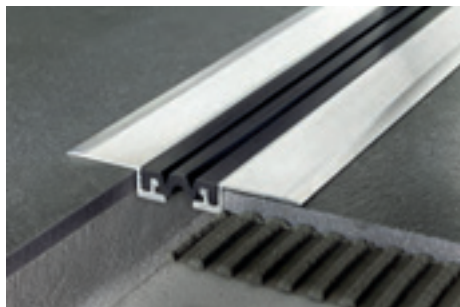

GJF/40 hliník přírodní + EPDM černá



GJA/70 eloxovaný hliník stříbro

Procover GJF/40 a GJF/50 jsou systémové dilatace z hliníku vhodné k snášení větších pohybů stahování a roztahování podlah, zejména na velkých plochách. Vyrží velkou frekvenci lidí, vozíky s gumovými koly (auta). GJA, GWA, jsou dilatace v hliníku. Jsou schopné pokrýt velké dilatační pohyby nebo stahování dvou nosných struktur. Jsou dostupné i rohové verze.

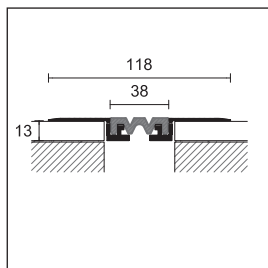

GJF/40

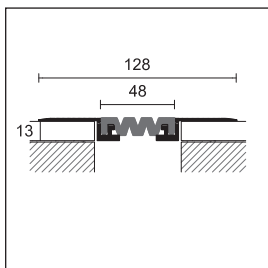

GJF/50

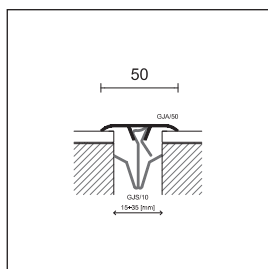

GJA/50

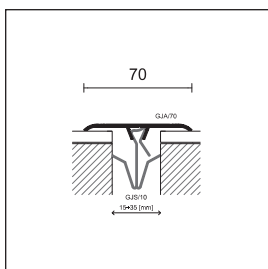

GJA/70

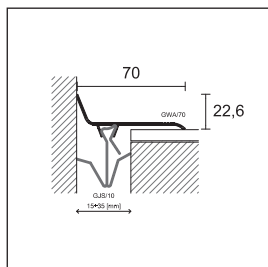

GWA/70

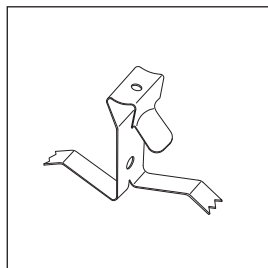

GJS/10

**PROCOVER FLEX**

délka = 400 cm - baleno po 5 kusech		L	
POLOŽKA	povrch	40	50
<b>HLINÍK</b>			
GJF/	hliník přírodní + vložka EPDM černá	74490	74492
	kč / m	<b>739,20</b>	<b>801,92</b>

**NÁHRADNÍ VLOŽKA**

délka = 400 cm		L	
POLOŽKA	povrch	40	50
<b>HLINÍK</b>			
GM/	EPDM černá	74491	74493
	kč / m	<b>217,84</b>	<b>285,88</b>

**PROCOVER FIX**

délka = 300 cm - baleno po 10 kusech		L	
POLOŽKA	povrch	50	70
<b>HLINÍK</b>			
GJA/	eloxovaný stříbro	74550	74610
	kč / m	<b>343,84</b>	<b>595,84</b>
GWA/	eloxovaný stříbro	-	74552
	kč / m	-	<b>533,96</b>

**PRŮŽINOVÝ KLIP**

od 15 do 35mm - baleno 50 kus			
<b>OCEL</b>			
GJS/10	ocel harmonická	74730	
	kč / kus		<b>44,52</b>

doplňte kód o šířku L (např. GJF/ pro 40mm bude GJF/40)

Pro kusový prodej běžte na stranu 291



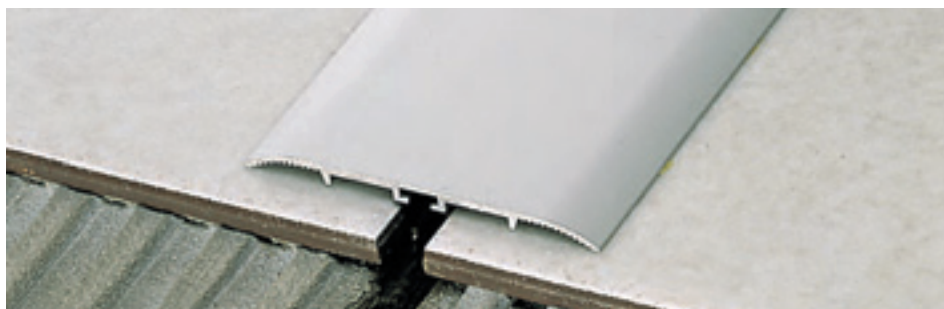

G/80/A eloxovaný hliník stříbro

Procover G z eloxovaného hliníku jsou široké dilatace, které jsou dodávány na samolepu nebo se připevňují na hmoždinky a šrouby. V případě šroubů se profil připevňuje pouze na jednu strukturu aby byl zajištěn volný pohyb struktury druhé.

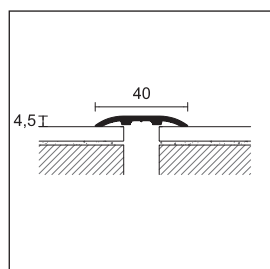

G/40/

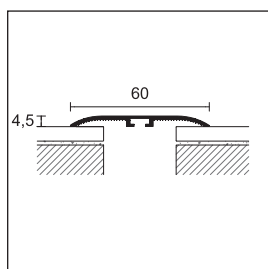

G/60/

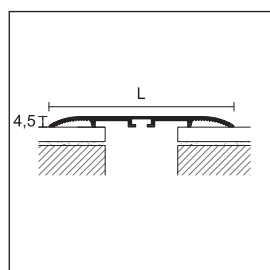

G/80/100/



GB/660/F eloxovaný hliník stříbro

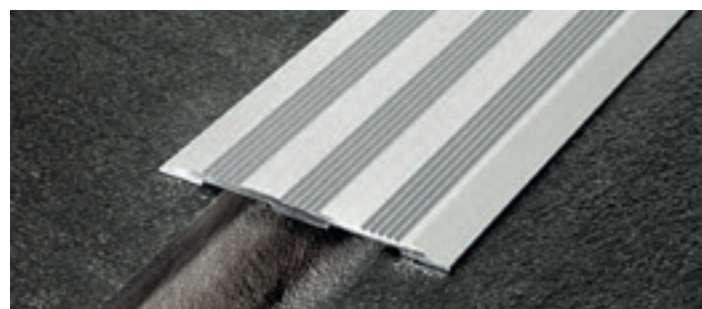

GR/80/SF eloxovaný hliník stříbro

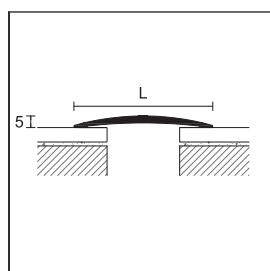

GB/660/F  
GB/880/F

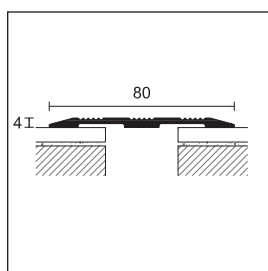

GR/80/SF

PROCOVER

baleno	20 kus	20 kus	6 kusů v sáčku	20 kus	10 kus
délka cm	300	300	100	300	300
POLOŽKA	G/40/	G/60/	G/460/	G/80/	G/100/
povrch	A	SF	A	AD	SF
<b>HLINÍK</b>					
eloxovaný stříbro	74528	74558 74588	21982	74618 74648	74678 74708
kč / m	188,44	204,96 245,84	-	273,00 313,88	341,32 381,64
kč / kus	-	- -	278,88	- -	- -

art. G/40, G/60, G/80, G/100 samostatné balení

PROCOVER

délka = 270 cm, baleno po 10 kusech	L		L
šířka	60	80	80
POLOŽKA	GB/660/	GB/880/	GR/80/
povrch	F	F	SF
<b>HLINÍK</b>			
eloxovaný stříbro	71840	71850	71855
eloxovaný zlato	71842	71852	-
kč / m	287,00	313,32	343,56

samostatné balení

Doplňte kód o SF=bez děr, A-AD=samolepicí, F=děrování (např. G/40 samolepicí bude G/40/A)

baleno v sáčcích - nerozbalitelný

Pro kusový prodej běžte na stranu 291

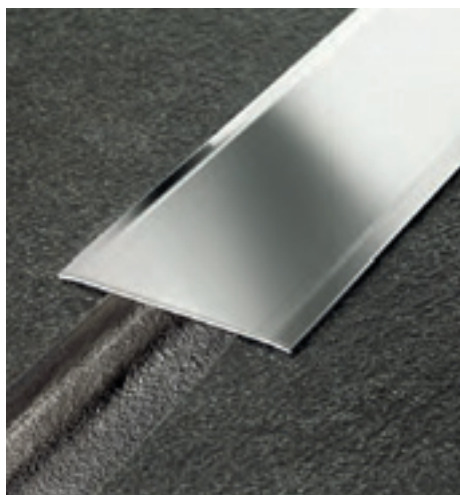

760/SF nerez ocel leštěná AISI430-DIN 1.4016

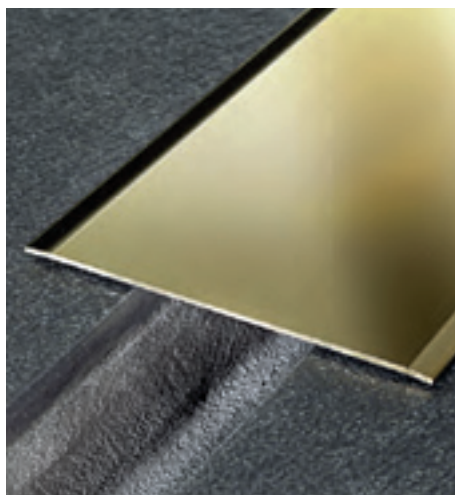

0100/A leštěná mosaz

Procover G z nerez oceli a leštěné mosazi jsou dilatace, které jsou dodávány na samolepu nebo se připevňují na hmoždinky a šrouby. V případě šroubů se profil připevňuje pouze na jednu strukturu, aby byl zajištěn volný pohyb struktury druhé. Tato verze je vhodná i pro místa kde je automobilová doprava.

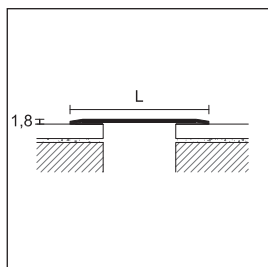

**PROCOVER**

baleno	10 kus		6 kusů v sáčku		10 kus		6 kusů v sáčku		10 kus		3 kusů v sáčku		5 kus		
	délka cm		300		100		300		100		300		100		300
šířka mm		50		50		60		60		80		80		100	
tloušťka		12/10													
POLOŽKA		750/		4750/		760/		4760/		780/		4780/		7100/	
povrch		SF A		AD		SF A		AD		SF A		AD		SF A	
<b>OCEL</b>															
nerez ocel leštěná AISI 430 - DIN 1.4016		74818 74828		22090		74838 74848		40531		74858 74868		40553		74878 74888	
kč / m		257,32 301,84		-		315,00 359,52		-		409,36 453,32		-		481,04 525,28	
kč / kus		-		335,72		-		394,80		-		490,28		-	

art. 750/, 760/, 780/, 7100/ samostatné balení

**PROCOVER**

baleno	10 kus		6 kusů v sáčku		10 kus		6 kusů v sáčku		10 kus		3 kusů v sáčku		5 kus		
	délka cm		300		100		300		100		300		100		300
šířka mm		50		50		60		60		80		80		100	
tloušťka		13/10													
POLOŽKA		050/		4050/		060/		4060/		080/		4080/		0100/	
povrch		SF A		AD		SF A		AD		SF A		AD		SF A	
<b>MOSAZ</b>															
leštěný		74738 74748		22050		74758 74768		40504		74778 74788		40512		74798 74808	
kč / m		448,84 500,64		-		546,00 598,36		-		706,44 758,24		-		846,72 899,36	
kč / kus		-		539,00		-		636,72		-		796,60		-	

art. 050/, 060/, 080/, 0100/ samostatné balení

Doplňte kód o SF=bez děr, A-AD=samolepicí (např. 050/ samolepicí bude 050/A)

 baleno v sáčcích - nerozbalitelný

Pro kusový prodej běžte na stranu 291



## Profily pro balkóny a terasy

Stylová a funkční řada profilů pro terasy, balkóny a chodníky. Vysoká schopnost ochrany a široká škála dekorů a povrchů pro uspokojení každého architektonického vkusu.



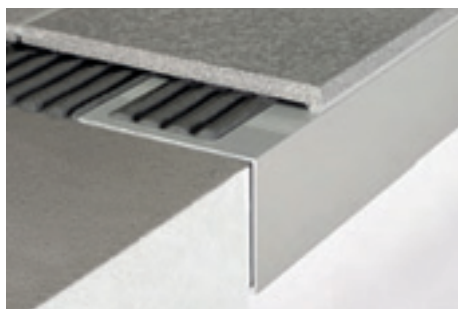

CPAV/55 lakovaný hliník šedý popel RAL 7038

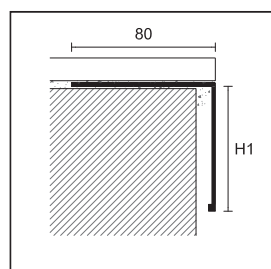

CPAV/

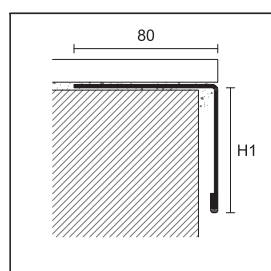

CPAI/

Protec CPAV a CPAI patří do série obvodových L profilů pro ochranu a ukončení hran teras a balkónů. Dostupná v nerez oceli a lakovaném hliníku. Můžou být instalovány nadoraz nebo s malou mezerou od hrany. Vhodné pro jakékoliv obklady nebo mramory

### PROTEC

délka = 270 cm, baleno po 10 kusech

		V1			
POLOŽKA	povrch	42	55	75	95
<b>LAKOVANÝ HLINÍK</b>					
CPAV/	šedý popel RAL 7038	87030	87032	87034	87036
	kč / m	324,24	378,56	434,56	490,84
<b>OCEL</b>					
CPAI/	nerez ocel leštěná AISI 304 DIN 1.4301	87070	87072	87074	87076
	kč / m	556,64	611,80	684,04	782,04

### VNĚJŠÍ ROH 90°

baleno po 5 kusech

		V1			
POLOŽKA	povrch	42	55	75	95
<b>LAKOVANÝ HLINÍK</b>					
CPAV/ /E	šedý popel RAL 7038	87100	87102	87104	87106
	kč / kus	503,44	503,44	503,44	503,44
<b>OCEL</b>					
CPAI/ /E	nerez ocel leštěná AISI 304 DIN 1.4301	87200	87202	87204	87206
	kč / kus	742,00	742,00	742,00	742,00

### SPOJ

šířka = 70 mm - baleno po 5 kusech

		V1			
POLOŽKA	povrch	42	55	75	95
<b>LAKOVANÝ HLINÍK</b>					
CPAV/ /G	šedý popel RAL 7038	87160	87162	87164	87166
	kč / kus	114,80	114,80	114,80	114,80
<b>OCEL</b>					
CPAI/ /G	nerez ocel leštěná AISI 304 DIN 1.4301	87210	87212	87214	87216
	kč / kus	137,76	137,76	137,76	137,76

bílý RAL 9003, hnědá hlava RAL 8019, šedá kov RAL 9006, šedá hliník RAL 9007 a šedá antik od min. 540m bez navýšení. Pro menší množství a jiné barvy kontaktujte naše obchodní oddělení.

Doplňte kód o výšku H1 (např. CPAV/ pro 42 bude CPAV/42)

Pro kusový prodej běžte na stranu 291



CPAV/55/E lakovaný hliník šedý popel RAL 7038



CPAV/55/G lakovaný hliník šedý popel RAL 7038

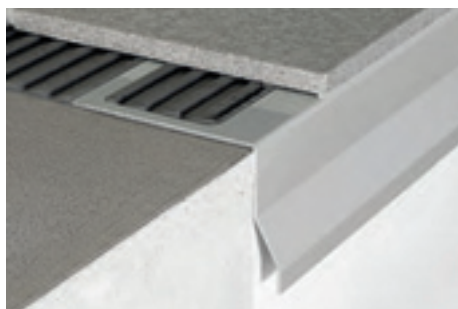

CPBV/55 lakovaný hliník šedý popel RAL 7038

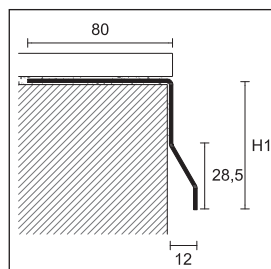

CPBV/

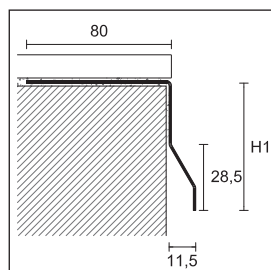

CPBI/

Protec CPBV a CPBI je série obvodových balkónových profilů pro ochranu a ukončení hran teras a balkonů. Dostupná v nerez oceli a lakovaném hliníku. Je vyráběna s výčnčkem, který zaručí lepší odtok vody a nedochází tak ke kontaktu vody s vnější hranou a stěrkou. Použitelné s jakoukoliv tloušťkou mramoru nebo obkladu

**PROTEC**

délka = 270 cm, baleno po 10 kusech **V1**

POLOŽKA	povrch	55	75	95
---------	--------	----	----	----

**LAKOVANÝ HLINÍK**

CPBV/	šedý popel RAL 7038		87332	87334	87336
	kč / m		<b>407,96</b>	<b>467,88</b>	<b>530,04</b>

**OCEL**

CPBI/	nerez ocel leštěná AISI 304 DIN 1.4301		87372	87374	87376
	kč / m		<b>647,64</b>	<b>719,88</b>	<b>798,56</b>

**VNĚJŠÍ ROH 90°**

baleno po 5 kusech **V1**

POLOŽKA	povrch	55	75	95
---------	--------	----	----	----

**LAKOVANÝ HLINÍK**

CPBV/ /E	šedý popel RAL 7038		87402	87404	87406
	kč / kus		<b>624,68</b>	<b>624,68</b>	<b>624,68</b>

**OCEL**

CPBI/ /E	nerez ocel leštěná AISI 304 DIN 1.4301		87502	87504	87506
	kč / kus		<b>934,64</b>	<b>934,64</b>	<b>934,64</b>

**SPOJ**

šířka = 70 mm - baleno po 5 kusech **V1**

POLOŽKA	povrch	55	75	95
---------	--------	----	----	----

**LAKOVANÝ HLINÍK**

CPBV/ /G	šedý popel RAL 7038		87462	87464	87466
	kč / kus		<b>121,24</b>	<b>121,24</b>	<b>121,24</b>

**OCEL**

CPBI/ /G	nerez ocel leštěná AISI 304 DIN 1.4301		87512	87514	87516
	kč / kus		<b>151,48</b>	<b>151,48</b>	<b>151,48</b>

bílý RAL 9003, hnědá hlava RAL 8019, šedá kov RAL 9006, šedá hliník RAL 9007 a šedá antik od min. 540m bez navýšení. Pro menší množství a jiné barvy kontaktujte naše obchodní oddělení.

Doplňte kód o výšku H1 (např. CPBV/ pro 55 bude CPBV/55)

Pro kusový prodej běžte na stranu 291

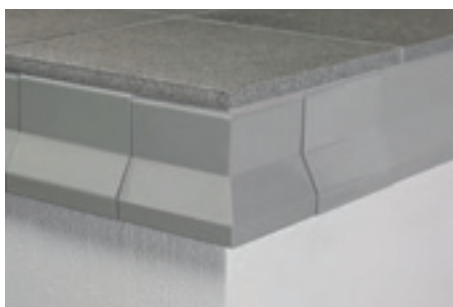

CPBV/55/E lakovaný hliník šedý popel RAL 7038

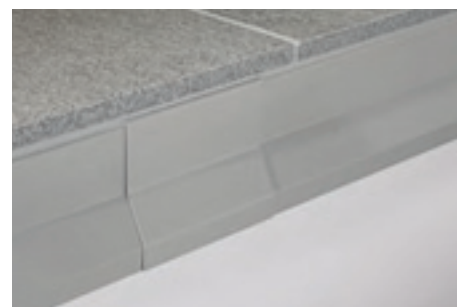

CPBV/55/G lakovaný hliník šedý popel RAL 7038



CPEV/45/12 lakovaný hliník šedý popel RAL 7038



CPEV/72 lakovaný hliník šedý popel

Protec CPEV a CPEI jsou otočné obvodové profily pro ochranu a ukončení hrany teras a balkónů. Dostupné v nerez oceli a lakovaném hliníku. Můžou být instalovány nadoraz nebo s malou mezerou od hrany. Použitelné s obklady nebo mramory od 10 do 35 mm. Tvar profilu ho předurčuje i pro použití pro hrany schodů a chodníků.

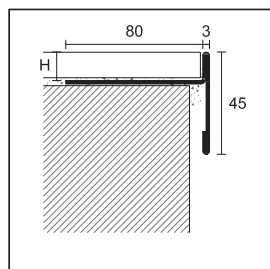

CPEV/

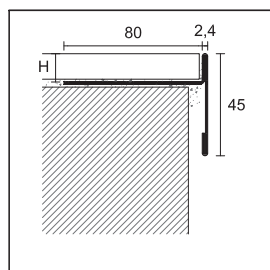

CPEI/

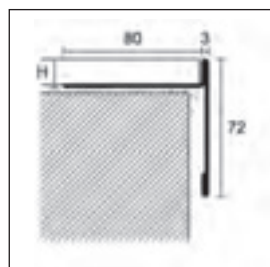

CPEV/72

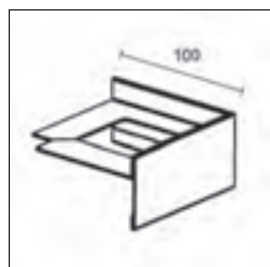

### PROTEC

délka = 270 cm, baleno po 10 kusech		V		
POLOŽKA	povrch	12,5	15	20
<b>LAKOVANÝ HLINÍK</b>				
CPEV/45/	šedý popel RAL 7038	87550	87551	87552
	šedý kovový RAL 9006	87540	87541	87542
	šedý antik	87553	87554	87555
	kč / m	<b>433,72</b>	<b>433,72</b>	<b>433,72</b>
<b>OCEL</b>				
CPEI/45/	nerez ocel leštěná AISI 304 DIN 1.4301	87570	87571	87572
	kč / m	<b>666,40</b>	<b>666,40</b>	<b>666,40</b>

### VNĚJŠÍ ROH 90°

baleno po 5 kusech		V		
POLOŽKA	povrch	12,5	15	20
<b>LAKOVANÝ HLINÍK</b>				
CPEV/45/ E	šedý popel RAL 7038	87556	87557	87558
	šedý kovový RAL 9006	87543	87544	87545
	šedý antik	87559	87560	87561
	kč / kus	<b>598,64</b>	<b>598,64</b>	<b>598,64</b>
<b>OCEL</b>				
CPEI/45/ E	nerez ocel leštěná AISI 304 DIN 1.4301	87573	87574	87575
	kč / kus	<b>817,88</b>	<b>817,88</b>	<b>817,88</b>

### SPOJ

šířka = 70 mm - baleno po 5 kusech		V		
POLOŽKA	povrch	12,5	15	20
<b>LAKOVANÝ HLINÍK</b>				
CPEV/45/G	šedý popel RAL 7038	87562	87562	87562
	šedý kovový RAL 9006	87546	87546	87546
	šedý antik	87563	87563	87563
	kč / kus	<b>121,24</b>	<b>121,24</b>	<b>121,24</b>
<b>OCEL</b>				
CPEI/45/G	nerez ocel leštěná AISI 304 DIN 1.4301	87576	87576	87576
	kč / kus	<b>151,48</b>	<b>151,48</b>	<b>151,48</b>

Pro položky CPEV/72 bílá RAL 9003, hnědá RAL 8019, šedý kov RAL 9006, šedý hliník RAL 9007 a šedý antik možno vyrobit bez příplatku u množství nad 540metrů. Pro menší množství kontaktujte naše obchodní oddělení.

### PROTEC **NEW**

délka = 270 cm, baleno po 10 kusech		V	
POLOŽKA	povrch	12,5	
<b>LAKOVANÝ HLINÍK</b>			
CPEV/72/	šedý popel RAL 7038		87252
	kč / m	<b>491,12</b>	

### VNĚJŠÍ ROH 90° **NEW**

baleno po 5 kusech		V	
POLOŽKA	povrch	12,5	
<b>LAKOVANÝ HLINÍK</b>			
CPEV/72/ E	šedý popel RAL 7038		87255
	kč / kus	<b>624,68</b>	

### SPOJ **NEW**

šířka = 70 mm - baleno po 5 kusech		V	
POLOŽKA	povrch	12,5	
<b>LAKOVANÝ HLINÍK</b>			
CPEV/72/G	šedý popel RAL 7038		87258
	kč / kus	<b>121,24</b>	



CPEI/45/12/G lakovaný hliník šedý popel RAL 7038



CPEI/45/12/E nerez ocel leštěná AISI 304 DIN 1.4301

Doplňte kód o výšce H (např. CPEV/45/ pro 12,5 bude CPEV/45/12)

Pro kusový prodej běžte na stranu 291



CPCV/55/10 lakovaný hliník šedý antik

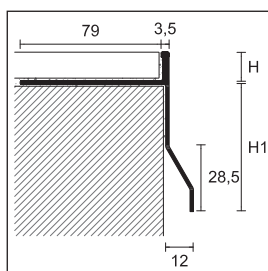

CPCV/

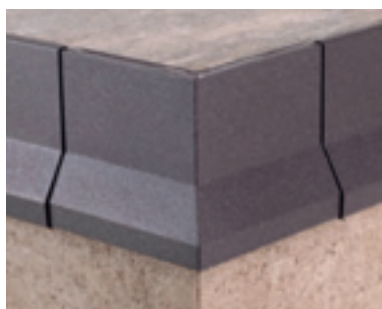

CPCV/55/E + CPCV/55/G lakovaný hliník šedý antik

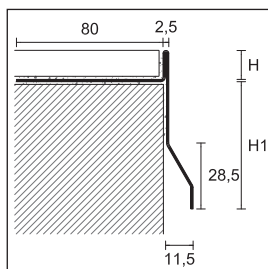

CPCV/

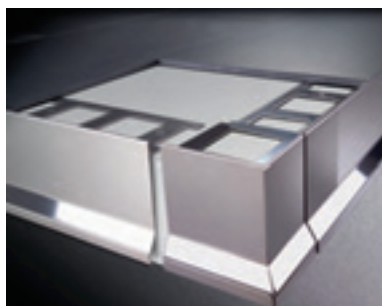

CPCI nerez ocel leštěná AISI 304 DIN 1.4301

Protec CPCV e CPCI jsou obvodové profily pro ochranu a ukončení hrany teras a balkónů. Dostupné jsou v nerez oceli, lakovaném hliníku. jsou vyráběny s výčnělkem, který zaručí lepší odtok vody a nedochází tak ke kontaktu vody s vnější hranou a stěrkou. Použitelné pro obklady do 21 mm tloušťky.

PROTEC	NEW			NEW			NEW			
	délka = 270 cm, baleno po 10 kusech									
	V									
	10	12,5	21	10	12,5	21	10	12,5	21	
POLOŽKA	CPCV/55/			CPCV/75/			CPCV/95/			
povrch										
LAKOVANÝ HLINÍK										
bílý RAL 9003		87677	87678	-	87687	87688	-	87697	87698	-
šedý popel RAL 7038		87681	87682	87660	87691	87692	87661	87701	87702	87662
hnědý RAL 8019		87683	87684	-	87693	87694	-	87703	87704	-
šedý kovový RAL 9006		87720	87721	-	87723	87724	-	87726	87727	-
šedý hliník RAL 9007		87750	87751	-	87753	87754	-	87756	87757	-
šedý antik		87707	87708	-	87709	87710	-	87711	87712	-
kč / m	434,84	434,84	520,52	491,12	491,12	576,52	560,28	560,28	645,96	
POLOŽKA	CPCI/55/			CPCI/75/			CPCI/95/			
	délka = 270 cm, baleno po 10 kusech									
	V									
	10	12,5		10	12,5		10	12,5		
POLOŽKA	CPCV/55/ /E			CPCV/75/ /E			CPCV/95/ /E			
povrch										
LAKOVANÝ HLINÍK										
bílý RAL 9003		87817	87818	-	87827	87828	-	87837	87838	-
šedý popel RAL 7038		87821	87822	87663	87831	87832	87664	87841	87842	87665
hnědý RAL 8019		87825	87826	-	87835	87836	-	87845	87846	-
šedý kovový RAL 9006		87730	87731	-	87733	87734	-	87736	87737	-
šedý hliník RAL 9007		87760	87761	-	87763	87764	-	87766	87767	-
šedý antik		87877	87878	-	87879	87880	-	87881	87882	-
kč / kus	624,68	624,68	710,36	624,68	624,68	710,36	624,68	624,68	710,36	
POLOŽKA	CPCI/55/ /E			CPCI/75/ /E			CPCI/95/ /E			
	baleno po 5 kusech									
	V									
	10	12,5		10	12,5		10	12,5		
POLOŽKA	CPCI/55/ /G			CPCI/75/ /G			CPCI/95/ /G			
povrch										
LAKOVANÝ HLINÍK										
bílý RAL 9003		87847	87848	-	87857	87858	-	87867	87868	-
šedý popel RAL 7038		87851	87852	87666	87861	87862	87667	87871	87872	87668
hnědý RAL 8019		87853	87854	-	87863	87864	-	87873	87874	-
šedý kovový RAL 9006		87740	87741	-	87743	87744	-	87746	87747	-
šedý hliník RAL 9007		87770	87771	-	87773	87774	-	87776	87777	-
šedý antik		87883	87884	-	87885	87886	-	87887	87888	-
kč / kus	121,24	121,24	178,08	121,24	121,24	178,08	121,24	121,24	178,08	
POLOŽKA	CPCI/55/ /G			CPCI/75/ /G			CPCI/95/ /G			
	šířka = 70 mm - baleno po 5 kusech									
	V									
	10	12,5		10	12,5		10	12,5		
POLOŽKA	CPCI/55/ /G			CPCI/75/ /G			CPCI/95/ /G			
povrch										
LAKOVANÝ HLINÍK										
bílý RAL 9003		87811	87812	-	87813	87814	-	87815	87816	-
šedý popel RAL 7038		87811	87812	-	87813	87814	-	87815	87816	-
šedý antik		151,48	151,48	-	151,48	151,48	-	151,48	151,48	-
kč / kus	151,48	151,48	-	151,48	151,48	-	151,48	151,48	-	

Doplňte kód o výšku H (např. CPCV/55/ pro 10 bude CPCV/55/10)

Pro další barvy kontaktujte naše obchodní oddělení.

Pro kusový prodej běžte na stranu 291



Protec CPDV jsou obvodové profily pro ochranu a ukončení hrany teras a balkónů. Dostupné v lakovaném hliníku. Můžou být instalovány nadoraz nebo s malou mezerou od hrany. Vhodné pro obklady do 12,5 mm.

CPDV/55/10 lakovaný hliník šedý popel RAL 7038

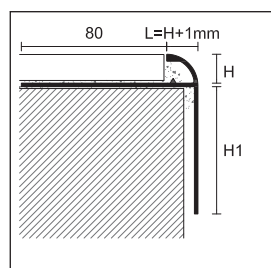

CPDV/

### PROTEC

délka = 270 cm, baleno po 10 kusech

POLOŽKA	V					
	10	12,5	10	12,5	10	12,5
CPDV/55/			CPDV/75/		CPDV/95/	
povrch						
<b>LAKOVANÝ HLINÍK</b>						
šedý popel RAL 7038	87912	87915	87913	87916	87914	87917
kč / m	434,84	434,84	491,12	491,12	560,28	560,28

### VNĚJŠÍ ROH 90°

baleno po 5 kusech

POLOŽKA	V					
	10	12,5	10	12,5	10	12,5
CPDV/55/ /E			CPDV/75/ /E		CPDV/95/ /E	
povrch						
<b>LAKOVANÝ HLINÍK</b>						
šedý popel RAL 7038	87943	87946	87944	87947	87945	87948
kč / kus	624,68	624,68	624,68	624,68	624,68	624,68

### SPOJ

šířka = 70 mm - baleno po 5 kusech

POLOŽKA	V					
	10	12,5	10	12,5	10	12,5
CPDV/55/ /G			CPDV/75/ /G		CPDV/95/ /G	
povrch						
<b>LAKOVANÝ HLINÍK</b>						
šedý popel RAL 7038	87975	87978	87976	87979	87977	87980
kč / kus	121,24	121,24	121,24	121,24	121,24	121,24

bílý RAL 9003, hnědá hlava RAL 8019, šedá kov RAL 9006, šedá hliník RAL 9007 a šedá antik od min. 540m bez navýšení. Pro menší množství a jiné barvy kontaktujte naše obchodní oddělení.



CPDV/55/10/E + CPDV/55/10/G lakovaný hliník šedý popel RAL 7038

Doplňte kód o výšku H (např. CPDV/55/ pro 10 bude CPDV/55/10)

Pro kusový prodej běžte na stranu 291



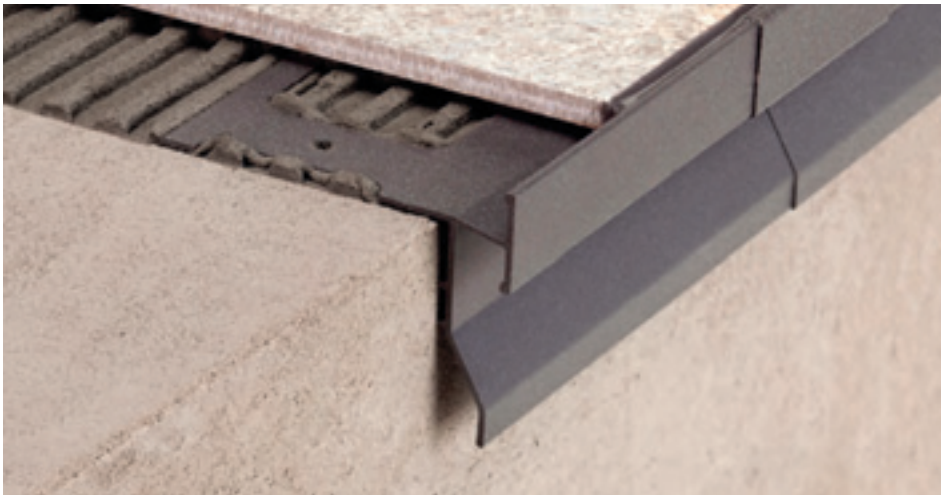

CPGV/55/10 lakovaný hliník šedý antik

Protec CPGV jsou obvodové profily pro ochranu a ukončení hrany teras a balkónů. Profil se skládá z jedné části, která zakrývá hranu podlahy a napomáhá odtoku dešťové vody, která teče po povrchu podlah. Odtokové díry pak zaručí ještě lepší odtok. Toto technické řešení napomáhá vyřešit problémy se zamrzáním a táním vody a taky problémy se zarůstáním, které se často objevují na hranách. Hodí se na obklady do 12,5 mm.

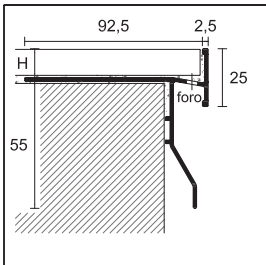

CPGV/55/

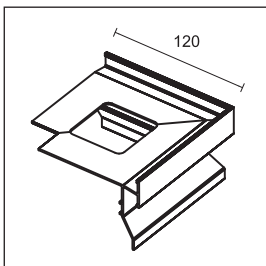

**PROTEC**

délka = 270 cm, baleno po 10 kusech

		V	
POLOŽKA	povrch	10	12,5
<b>LAKOVANÝ HLINÍK</b>			
CPGV/55/	šedý popel RAL 7038	87580	87581
	šedý kovový RAL 9006	87590	87591
	šedý antik	87582	87583
	<i>kč / m</i>	<b>542,08</b>	<b>542,08</b>

**VNĚJŠÍ ROH 90°**

baleno po 5 kusech

		V	
POLOŽKA	povrch	10	12,5
<b>LAKOVANÝ HLINÍK</b>			
CPGV/55/ E	šedý popel RAL 7038	87584	87585
	šedý kovový RAL 9006	87592	87593
	šedý antik	87586	87587
	<i>kč / kus</i>	<b>704,48</b>	<b>704,48</b>

**SPOJ**

šířka = 70 mm - baleno po 5 kusech

		V	
POLOŽKA	povrch	10	12,5
<b>LAKOVANÝ HLINÍK</b>			
CPGV/55/ G	šedý popel RAL 7038	87610	87610
	šedý kovový RAL 9006	87594	87594
	šedý antik	87611	87611
	<i>kč / pár</i>	<b>170,52</b>	<b>170,52</b>

bílý RAL 9003, hnědá hlava RAL 8019, šedá hliník RAL 9007 od min. 540m bez navýšení. Pro menší množství a jiné barvy kontaktujte naše obchodní oddělení.

Doplňte kód o výšku H (např. CPGV/55/ pro 10 bude CPGV/55/10)

Pro kusový prodej běžte na stranu 291

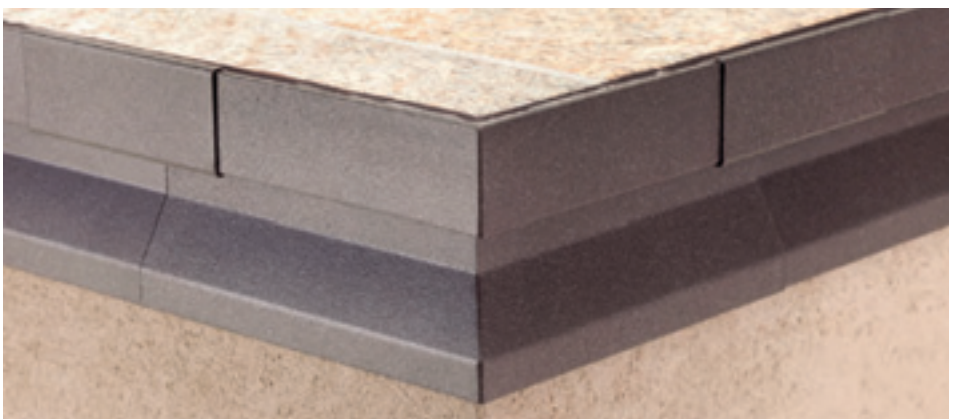

CPGV/55/10/E + CPGV/55/10/G lakovaný hliník šedý antik



CPHA/10 eloxovaný hliník stříbro

Protec CPHA je obvodový profil z eloxovaného hliníku pro terasy, balkóny a chodníky. Forma tohoto profilu garantuje odtok dešťové vody a ta se tím vyhne přímému kontaktu se stěrkou. Vhodný pro obklady do 21 mm.

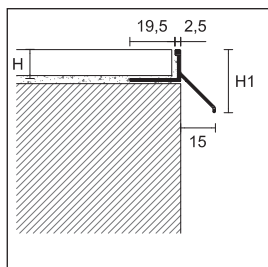

CPHA/

### PROTEC



**NEW**

délka = 270 cm, baleno po 10 kusech

V (V1)

POLOŽKA	povrch	8 (23)	10 (25)	12,5 (27)	21 (36)
---------	--------	--------	---------	-----------	---------

### HLINÍK

<b>CPHA/</b>	eloxovaný stříbro		87599	87600	87601	87602
	kč / m		<b>113,96</b>	<b>116,20</b>	<b>120,12</b>	<b>148,12</b>
<b>NEW CPHV/</b>	lakovaný šedý popel RAL 7038		-	87606	87607	87608
	kč / m		-	<b>148,12</b>	<b>152,60</b>	<b>185,36</b>

bílá RAL 9003, hnědá RAL 8019, šedý kov RAL 9006, šedý hliník RAL 9007 a šedý antik možno vyrobit bez příplatku u množství nad 540metrů. Pro menší množství kontaktujte naše obchodní oddělení.

Doplňte kód o výšku H (např. CPHA/ pro 10 bude CPHA/10)

Pro kusový prodej běžte na stranu 291



CPHA/10 eloxovaný hliník stříbro



CPLB + CPLV/60 lakovaný hliník šedý popel RAL 7038

Protec CPLV jsou obvodové profily pro ochranu a ukončení vnější hrany navýšené podlahy. Dostupné v lakovaném hliníku RAL 7038 se skládají z již děrované základny CPLB. Tato se ukotví pomocí šroubů na podpory pod dlažbou a jedna strana na lepidlo. Čelní strana je k dispozici ve 3 různých výškách. Vybírejte ji podle výšky podlahy.

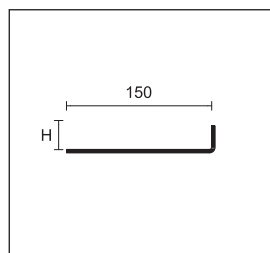
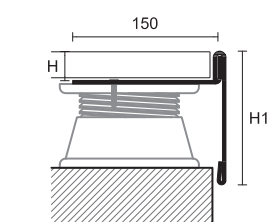

CPLB

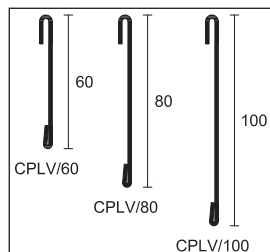

CPLV/

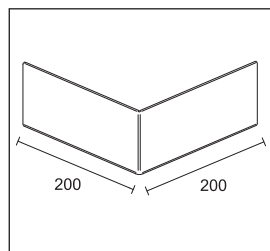

CPLV/ /E

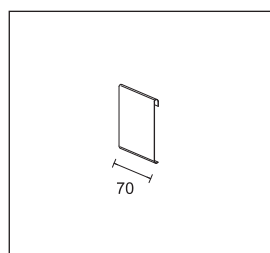

CPLV/ /G

PP level nivelace pro nadměrné podlahy - strana 275

Pro kusový prodej běžte na stranu 291

**PROTEC**

délka = 270 cm, baleno po 10 kusech	<b>V</b>
-------------------------------------	----------

**ZÁKLADNÍ**

<b>POLOŽKA povrch</b>	<b>20</b>
-----------------------	-----------

**HLINÍK**

<b>CPLB</b> hliník přírodní		86900
<i>kč / m</i>		<b>475,72</b>

na vyžádání dostupná i verze s drenážními dírami - extra 59,44 Kč/m  
na vyžádání taky verze o výšce 15 a 25

**PROTEC**

délka = 270 cm, baleno po 10 kusech	<b>V1</b>
-------------------------------------	-----------

**PŘEDNÍ ČÁST**

<b>POLOŽKA povrch</b>	<b>60</b>	<b>80</b>	<b>100</b>
-----------------------	-----------	-----------	------------

**HLINÍK**

<b>CPLV/</b> lakovaný šedý popel RAL 7038		86902	86904	86906
<i>kč / m</i>		<b>352,24</b>	<b>408,24</b>	<b>461,16</b>

bílý RAL 9003, hnědá hlava RAL 8019, šedá kov RAL 9006, šedá hliník RAL 9007 a šedá antik od min. 540m bez navýšení. Pro menší množství a jiné barvy kontaktujte naše obchodní oddělení.

**VNĚJŠÍ ROH A 90°**

baleno po 5 kusech	<b>V1</b>
--------------------	-----------

<b>POLOŽKA povrch</b>	<b>60</b>	<b>80</b>	<b>100</b>
-----------------------	-----------	-----------	------------

**LAKOVANÝ HLINÍK**

<b>CPLV/ /E</b> lakovaný šedý popel RAL 7038		86920	86922	86924
<i>kč / kus</i>		<b>599,20</b>	<b>599,20</b>	<b>599,20</b>

**SPOJ**

šířka = 70 mm - baleno po 5 kusech	<b>V1</b>
------------------------------------	-----------

<b>POLOŽKA povrch</b>	<b>60</b>	<b>80</b>	<b>100</b>
-----------------------	-----------	-----------	------------

**LAKOVANÝ HLINÍK**

<b>CPLV/ /G</b> lakovaný šedý popel RAL 7038		86930	86932	86934
<i>kč / kus</i>		<b>121,24</b>	<b>121,24</b>	<b>121,24</b>





## Schodové hrany

Ochrana hran a bezpečnost. Protect  
a prostep, dvě řady schodových hran  
věnovaných pro veřejné a soukromé  
prostory



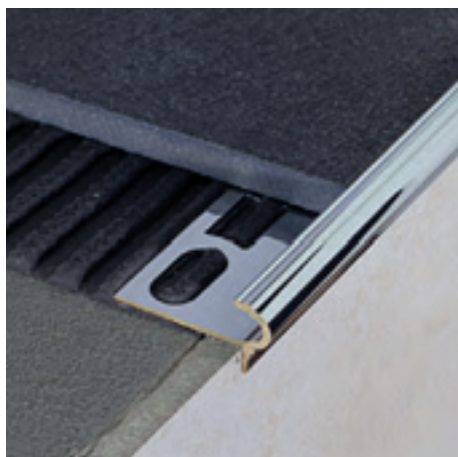

SGK/11 pochromovaná mosaz

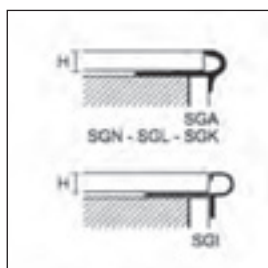

Prostep SGA, SGN, SGL a SGK jsou profily pro ochranu hran, které se instalují ve fázi pokládky. Díky zakulacené hlavě nabízejí elegantní a rafinované zakončení schodové hrany. Modely v pochromované mosazi a eloxovaném hliníku nejsou doporučeny do míst s velkou frekvencí lidí. Verze z nerez oceli může být naopak na tyto účely použita.

**PROSTEP**

délka = 270 cm, baleno po 10 kusech

		V				
POLOŽKA	povrch	7	9	11	13	15
<b>HLINÍK</b>						
SGA/	eloxovaný stříbro	94965	94966	94967	94968	-
	kč / m	172,76	182,84	193,20	202,72	-
<b>OCEL</b>						
SGI/	nerez ocel leštěná AISI 304 DIN 1.4301	-	94922	94924	-	-
	kč / m	-	274,12	297,08	-	-
<b>MOSAZ</b>						
SGN/	mosaz přírodní	94970	94971	94972	-	-
	kč / m	423,36	437,64	466,20	-	-
SGL/	mosaz leštěný	94975	94976	94977	-	-
	kč / m	509,88	524,16	553,00	-	-
SGK/	pochromovaná mosaz	94980	94981	94982	-	-
	kč / m	596,12	610,68	639,24	-	-

samostatné balení



SMA/4,5 hliník přírodní

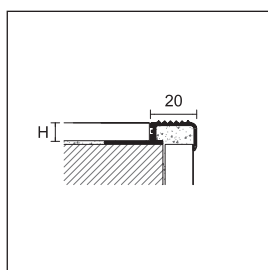

SMA/  
SM/

Prostep SMA a SM jsou vyrobeny z hliníku a mosazi. Instaluje se během pokládky mramoru nebo keramiky. Navíc, díky drážkování vyhovujícím normám DIN 51131 se řadí do protisluzových hran.

**PROSTEP**

délka= 270 cm - baleno po 10 kusech

		V				
POLOŽKA	povrch	4,5	8	10	11	12,5
<b>HLINÍK</b>						
SMA/	hliník přírodní	93967	93969	93970	93979	93971
	kč / m	132,72	148,40	155,40	160,16	164,08
	eloxovaný stříbro	93975	93976	93977	93980	93978
	kč / m	159,32	174,72	181,72	186,48	190,68
<b>MOSAZ</b>						
SM/	mosaz přírodní	-	-	93972	-	93973
	kč / m	-	-	520,52	-	550,20

samostatné balení

Doplňte kód produktu o výšku V (např. SGA/ pro H=11 bude SGA/11) - Pro kusový prodej běžte na stranu 291



IPA/11 eloxovaný hliník stříbro

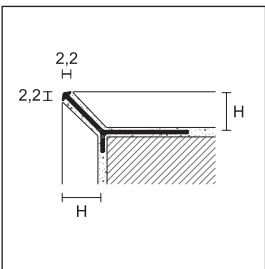

IPA/

Protrim IPA/ ve výškách 11 a 15 se přidávají k IPA/4 a IPB/4 pro mozaiky a nízké tlušťky. Tyto profily vhodné pro vnější roh vyžadují řez 45° obkladu. Tímto profilem vytvoříte krásný umělecký roh jak na zdi tak na schodové hraně z dřeva nebo keramiky.

#### PROTRIM

délka = 270 cm, baleno po 20 kusech

		V		
POLOŽKA	povrch	4,5	11	15
<b>HLINÍK</b>				
IPA/	eloxovaný stříbro	95006	95181	95185
	kč / m	92,68	95,48	99,96
IPB/	lesklý stříbro leštěné	95008	-	-
	kč / m	155,96	-	-

samostatné balení



SNG/10 eloxovaný hliník stříbro

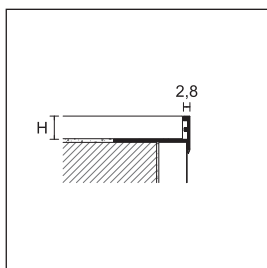

SNG/  
SN/

Prostep SNG a SN jsou profily z hliníku a mosazi. Instaluje se během pokládky mramoru nebo keramiky.

#### PROSTEP

délka = 270 cm, baleno po 20 kusech

		V			
POLOŽKA	povrch	8	10	12,5	15
<b>HLINÍK</b>					
SNG/	hliník přírodní	90040	90042	90044	90046
	kč / m	66,08	68,04	71,40	77,84
	eloxovaný stříbro	90041	90043	90045	90047
	kč / m	89,88	91,84	94,64	104,44
SN/	mosaz přírodní	93991	93992	93993	-
	kč / m	254,80	263,20	272,44	-

samostatné balení - SN/ baleno po 10 kusech



Prostep SAR a SIR jsou profily na schodové hrany z hliníku a nerez oceli vhodné na ochranu schodu. Můžou být použity taky na ochranu hrany chodníků. Díky jejich tvaru se dají otočit a dva modely profilu se tudíž dají použít na 4 různé výšky.

SAR/10/12 eloxovaný hliník stříbro

SIR/10/12 nerez ocel AISI 304 DIN 1.4301

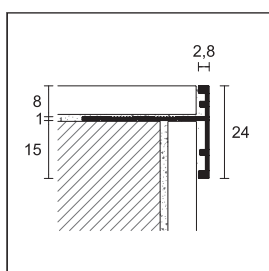

SAR/8

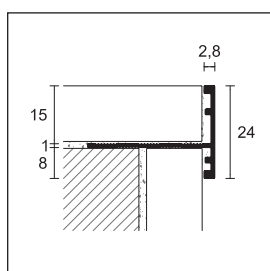

SAR/15

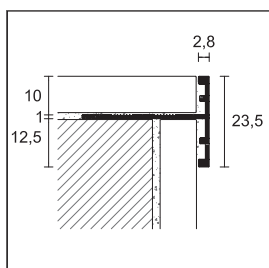

SAR/10

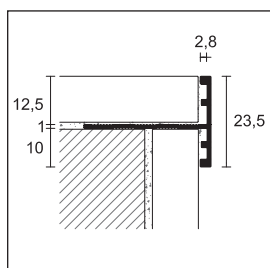

SAR/12

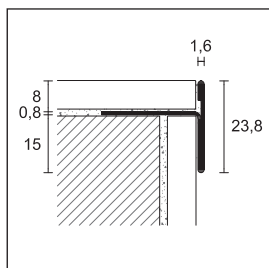

SIR/8

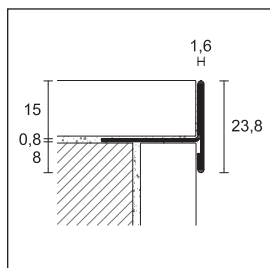

SIR/15

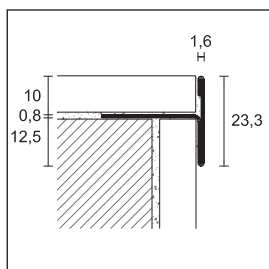

SIR/10

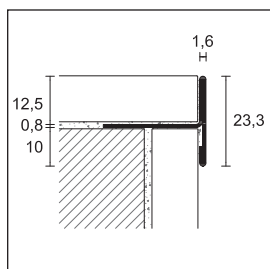

SIR/12

**PROSTEP**

délka = 270 cm, baleno po 10 kusech

**POLŮŽKA povrch**

**HLINÍK**

<b>SAR/8/15</b> eloxovaný stříbro		93956
<i>kč / m</i>		<b>148,12</b>
<b>SAR/10/12</b> eloxovaný stříbro		93958
<i>kč / m</i>		<b>148,12</b>

samostatné balení

**PROSTEP**

délka = 270 cm, baleno po 10 kusech

**POLŮŽKA povrch**

**OCEL**

<b>SIR/8/15</b> nerez ocel AISI 304 DIN 1.4301		93952
<i>kč / m</i>		<b>319,20</b>
<b>SIR/10/12</b> nerez ocel AISI 304 DIN 1.4301		93954
<i>kč / m</i>		<b>319,20</b>

samostatné balení



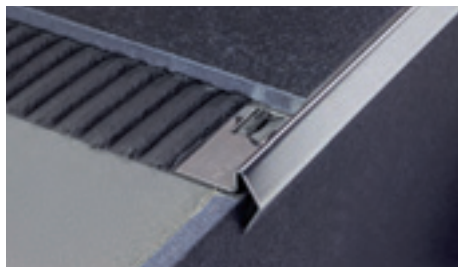

SI/10 nerez ocel leštěná AISI 304 - DIN 1.4301

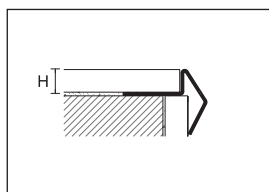

SI/

Prostep SI je profil z nerez oceli, který se instaluje ve fázi pokládky keramiky nebo mramoru. Garantují perfektní odolnost proti neznámým chemickým látkám a počasí a hodí se zejména do míst s velkou frekvencí lidí.

**PROSTEP**

délka = 270 cm, baleno po 10 kusech		V		
POLOŽKA	povrch	8	10	12,5
<b>OCEL</b>				
SI/	nerez ocel leštěná AISI 304 DIN 1.4301	93962	93963	93964
	kč / m	304,08	313,60	330,40

samostatné balení

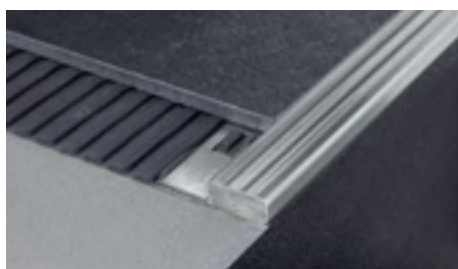

SIS/10 nerez ocel broušená AISI 304 - DIN 1.4301

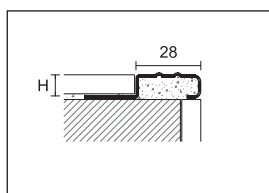

SIS/

Prostep SIS je profil z nerez oceli, který se instaluje ve fázi pokládky keramiky nebo mramoru. Garantuje perfektní odolnost proti neznámým chemickým látkám a počasí a splňuje normy DIN 51131 jako protisklizová hrana díky broušenému povrchu. Hodí se zejména do míst s velkou frekventovaností lidí.

**PROSTEP**

délka = 270 cm, baleno po 10 kusech		V		
POLOŽKA	povrch	10	11	12,5
<b>OCEL</b>				
SIS/	nerez ocel broušená AISI 304 DIN 1.4301	93987	93989	93988
	kč / m	404,04	407,68	410,48
SIS/10/ SF	nerez ocel broušená AISI 304 DIN 1.4301	93997	-	-
	kč / m	270,76	-	-

samostatné balení

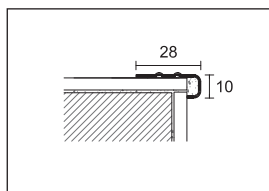

SIS/10/SF

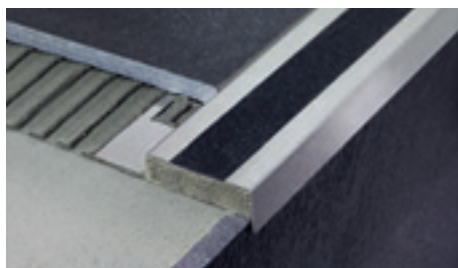

SIX/10 nerez ocel broušená AISI 304 - DIN 1.4301  
+ protisklizový černý 25 mm

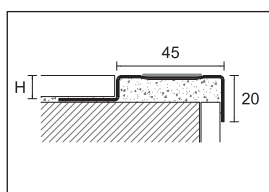

SIX/

Prostep SIX je profil z nerez oceli který se instaluje ve fázi pokládky keramiky nebo mramoru. Díky použití protisklizových proužků Safety-Walk na nášlapné části vyhovuje normám DIN 51131 jako protisklizová hrana. Hodí se zejména do míst s velkou frekvencí lidí.

**PROSTEP**

délka = 270 cm, baleno po 10 kusech		V		
POLOŽKA	povrch	8	10	12,5
<b>OCEL</b>				
SIX/	nerez ocel broušená AISI 304 DIN 1.4301 + protisklizový černý 25 mm	93981	93982	93983
	kč / m	536,20	575,68	615,44

samostatné balení

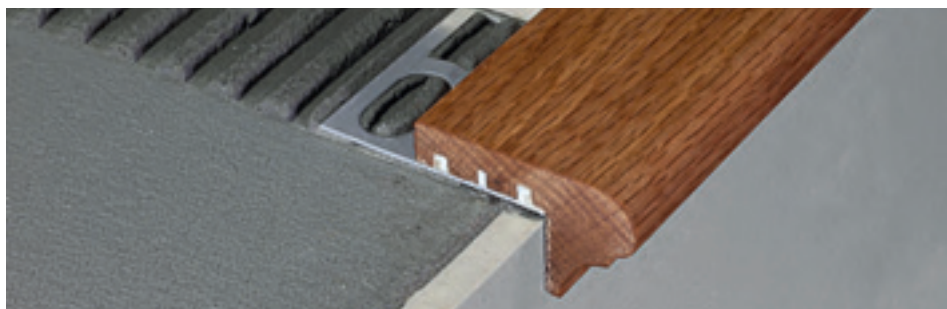

SWA/10 dub + hliník

Prostep Wood je řada profilů vyrobená z masivního dřeva se základnou z hliníku. Profil se používá jako ochrana hran a instaluje se ve fázi pokládky keramiky, dřeva. Dostupný v různých výškách. Doporučuje se nalakovat hned po pokládce pro dosažení nejlepšího výsledku pevnosti a trvanlivosti. Doporučují se instalovat zejména v interiéru jako luxusní estetický doplněk.

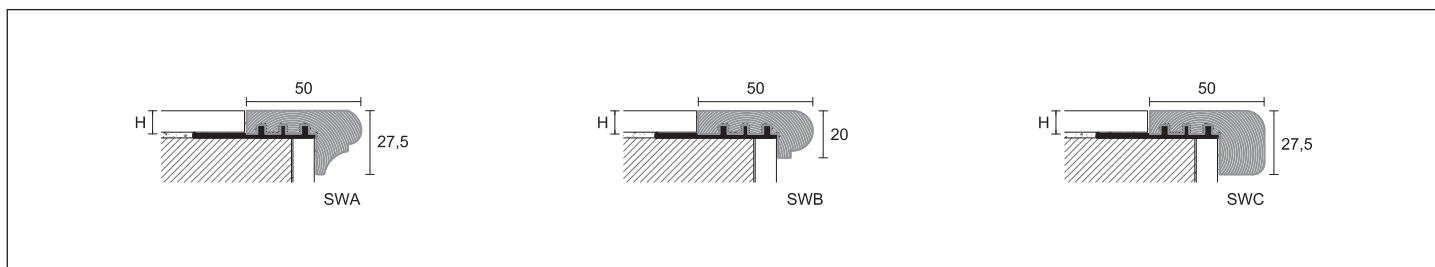

**PROSTEP WOOD**

délka = 270 cm, baleno po 5 kusech

POLOŽKA	povrch		V			
			10	12,5	15	22
SWA/	dub		90480	90484	90488	90492
	kč / m		<b>888,72</b>	<b>915,04</b>	<b>945,00</b>	<b>982,80</b>
	mahagon		90496 *	90500 *	-	-
	kč / m		<b>821,24</b>	<b>847,56</b>	-	-
SWB/	dub		90512	90516	-	-
	kč / m		<b>710,08</b>	<b>736,96</b>	-	-
SWC/	dub		90530	90534	-	-
	kč / m		<b>889,00</b>	<b>915,04</b>	-	-

položky SWA, SWB, SWC, řez v délce 90-135cm + 70kč/kus, minimálně 12 kusů

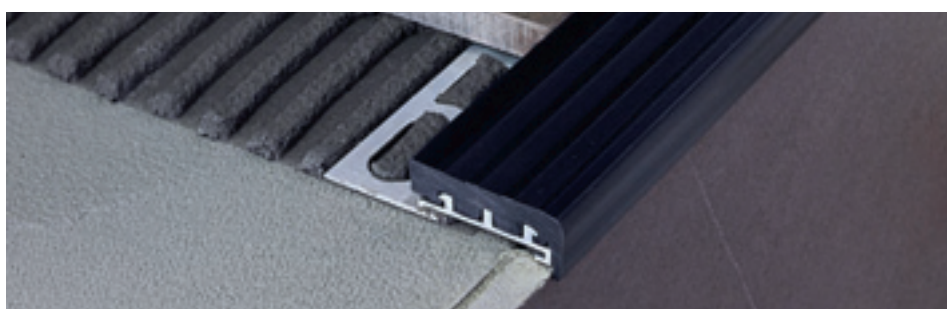

SP/10 + PVC černý

Prostep SP je profil z PVC s hliníkovou základnou, který se instaluje ve fázi pokládky keramiky nebo kamene. Vroubkovaná vložka z PVC vyhovuje normám DIN 51131 - protiskluzové schody.

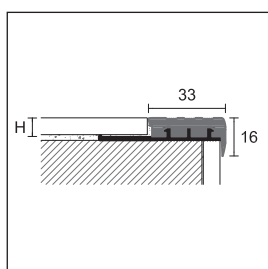

SP/

**PROSTEP**

délka = 270 cm, baleno po 10 kusech

POLOŽKA	povrch		V		
			8	10	12,5
SP/	hliník + pvc černý		95200	95210	95220
	hliník + pvc šedá světlá		95201	95211	95221
	hliník + pvc hnědý		95202	95212	95222
	kč / m		<b>310,80</b>	<b>332,92</b>	<b>359,80</b>



SA/10 hliník + PVC ořech

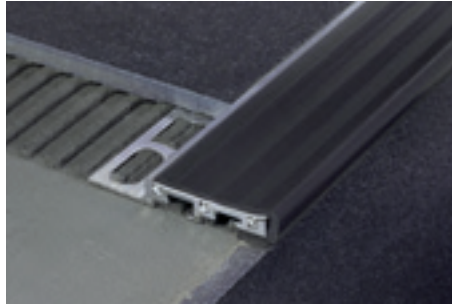

SB/10 hliník + PVC šedý tmavý

Prostep SA a SB je profil z PVC s hliníkovou základnou, který s instaluje ve fázi pokládky keramiky nebo kamene. Vroubkovaná vložka z PVC vyhovuje normám DIN 51131 - protiskuzové schody a je nahraditelná v případě ošoupaní.

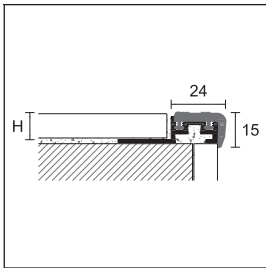

SA/

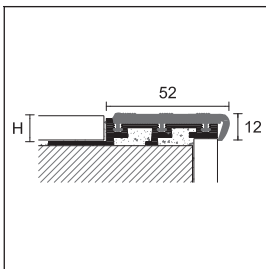

SB/

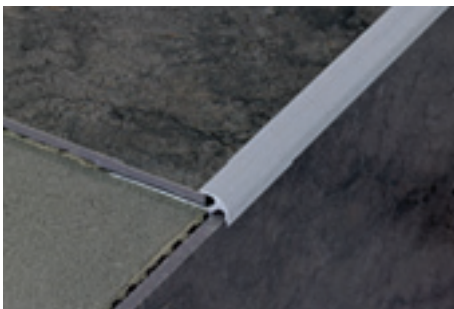

111/4/F eloxovaný hliník stříbro



75/F eloxovaný hliník stříbro

Prostep 111 a 75 jsou profily z eloxovaného hliníku instalované ve fázi pokládky a doporučované pro nízké materiály a pro obklady LVT.

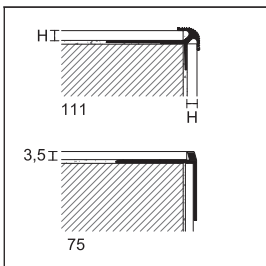

Doplňte kód o výšku H (např. SA/ pro 8 bude SA/8)

Pro kusový prodej běžte na stranu 291

**PROSTEP**

délka = 270 cm, baleno po 10 kusech

		V			
POLOŽKA	povrch	8	10	12,5	15
SA/	hliník + pvc šedá světlá	94001	94061	94121	-
	hliník + pvc ořech	94021	94081	94141	-
	hliník + pvc šedý tmavý	94041	94101	94161	-
	kč / m	262,92	282,52	291,48	-

**PVC NÁHRADNÍ - baleno po 10 kusech**

	pvc šedá světlá	94902
SA/G	pvc ořech	94907
	pvc šedý tmavý	94913
	kč / m	84,56

délka = 270 cm, baleno po 10 kusech

		V			
POLOŽKA	povrch	8	10	12,5	15
SB/	hliník + pvc šedá světlá	94401	94461	94521	94581
	hliník + pvc ořech	94421	94481	94541	94601
	hliník + pvc šedý tmavý	94441	94501	94561	94621
	kč / m	414,68	430,92	444,08	466,20

**PVC NÁHRADNÍ - baleno po 10 kusech**

	pvc šedá světlá	94952
SB/G	pvc ořech	94958
	pvc šedý tmavý	94963
	kč / m	142,80

nerozbaitelné pro SA/G a SB/G

**PROTECT**

délka = 270 cm - baleno po 20 kusech

		V			
POLOŽKA	povrch	2,5	4,5	5	6
<b>HLINÍK</b>					
111/ /F	eloxovaný stříbro	75782	75784	75785	75786
	kč / m	143,92	151,20	156,80	162,68

**PROTECT**

délka = 340 cm - baleno po 20 kusech

		V
POLOŽKA	povrch	3,5
<b>HLINÍK</b>		
75/F	eloxovaný stříbro	75388
	kč / m	136,64



74/SF eloxovaný hliník stříbro

Protect 53 73 74 a 58 jsou profily doporučené pro ochranu hran schodů ze dřeva, keramiky nebo již položených mramorů. Protec 87 370 a 373 vyhovují normě DIN 51131 - protiskluzové hrany. Všechny jsou dostupné ve verzi samolep a děrované.

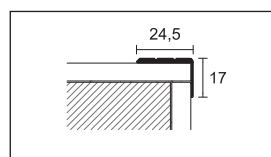

53/

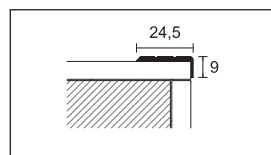

73/

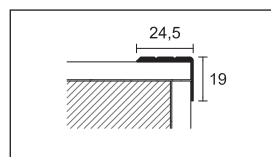

74/

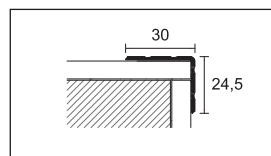

58/

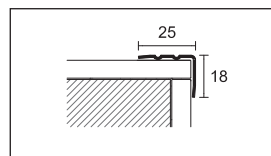

74/IF

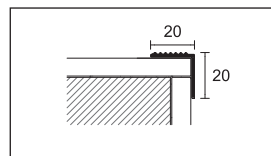

87/  
370/

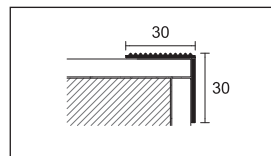

373/

Doplňte kód o F=děrovaný, A/AD=samolepicí, SF=bez děr, CV=se šrouby (např. 73/ děrovaný bude 73/F)

baleno v sáčcích - nerozbalitelné

Pro kusový prodej běžte na stranu 291

**PROTECT**

baleno	30 kus					10 kusů v sáčku			
délka cm	270					90	100	-	
POLOŽKA	53/		73/		473/				-
povrch	F	SF	F	SF	A	CV	AD	CV	-
<b>HLINÍK</b>									
eloxovaný stříbro		75200 75203	75208 75209	75238	21422 21434	00337	-		
eloxovaný zlato		75201 75204	75218 75219	75248	21423 21435	00338	-		
eloxovaný bronz		- -	75228 -	75258	21424 -	-	-		
kč / m		92,40 89,32	81,76 78,12	107,24	- -	-	-		
kč / kus		- -	- - -	-	97,16 115,36	105,28	-		
baleno	20 kus.		30 kus		10 kusů v sáčku			20 kus	
POLOŽKA	58/		74/		474/				74/I
povrch	A	-	F	SF	A	CV	AD	CV	F
<b>HLINÍK</b>									
eloxovaný stříbro		75900 -	75268 75269	75298	21512 21524	00390	-		
eloxovaný zlato		75910 -	75278 -	75308	21513 21525	00392	-		
eloxovaný bronz		- -	75288 -	75318	21514 21526	-	-		
kč / m		132,44 -	93,52 90,16	119,28	- -	-	-		
kč / kus		- -	- - -	-	107,52 125,72	116,48	-		
eloxovaný titan		- -	- -	75299	- -	-	-		
kč / m		- -	- -	151,76	- -	-	-		
lakovaný šedý antracit RAL 7016		- -	- -	75300	- -	-	-		
kč / m		- -	- -	226,52	- -	-	-		
délka cm									270
<b>OCEL</b>									
nerez ocel broušená AISI 304 DIN 1.4301		- -	- -	-	- -	-	-	-	75275
kč / m		- -	- -	-	- -	-	-	-	364,00

**PROTECT**

baleno	30 kus			10 kusů v sáčku	
délka cm	340			113	
POLOŽKA	87/			487/	
povrch	F	SF	A	CV	AD
<b>HLINÍK</b>					
eloxovaný stříbro		75108	75109	75138	22615 22641
kč / m		108,92	105,28	143,36	- -
kč / kus		-	-	-	150,92 184,52
baleno	20 kus			10 kus	
délka cm	270			270	
POLOŽKA	370/			373/	
povrch	F	SF	A	F	A
<b>MOSAZ</b>					
leštěný		75168	75169	75178	75188 75198
kč / m		401,80	396,76	450,52	533,68 582,68

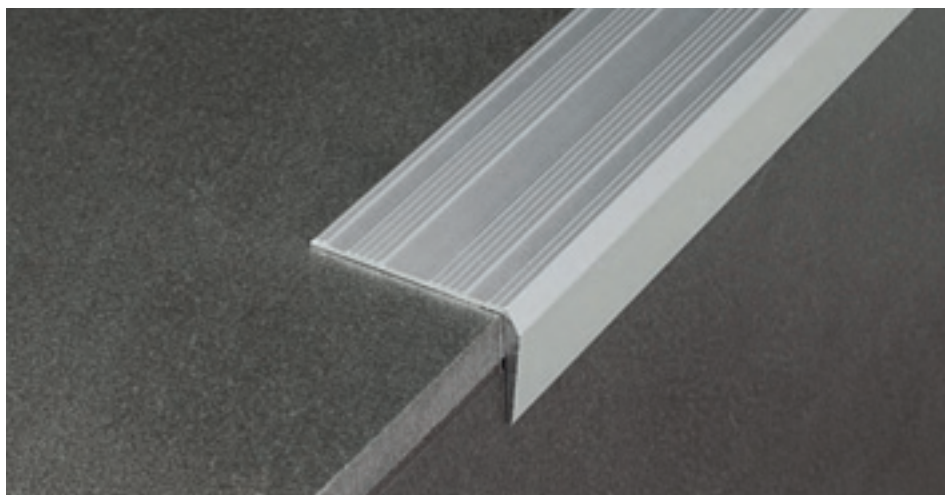

70/SF eloxovaný hliník stříbro

Protect 70, 71, 130 a 131 jsou profily doporučované pro ochranu hran schodů ze dřeva, keramiky nebo již položených mramorů. Vyhovují normě DIN 51131 - protiskluzové hrany. Všechny jsou dostupné ve verzi samolep a děrované. Jsou vhodné do veřejných prostor s velkou frekvencí lidí.

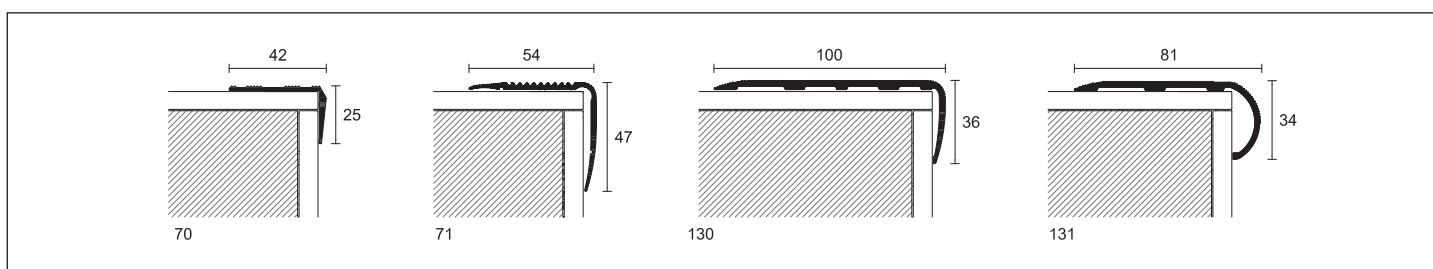

**PROTECT**

baleno	20	10 kusů v sáčku			
délka cm	340	113	166		
<b>POLOŽKA</b>	<b>70/</b>	<b>470/</b>			
<b>povrch</b>	<b>F</b>	<b>SF</b>	<b>A</b>	<b>CV</b>	<b>CV</b>
<b>HLINÍK</b>					
eloxovaný stříbro	75328	75329	75358	21560	21564
eloxovaný zlato	75338	-	75368	21561	21565
eloxovaný bronz	75348 *	-	75378 *	-	-
kč / m	<b>175,84</b>	<b>172,20</b>	<b>213,92</b>	-	-
kč / kus	-	-	-	<b>233,80</b>	<b>336,56</b>

**PROTECT**

baleno	20 kus	8 kus	8 kus			
délka cm	340	270	270			
<b>POLOŽKA</b>	<b>71/</b>	<b>130/</b>	<b>131/</b>			
<b>povrch</b>	<b>F</b>	<b>SF</b>	<b>F</b>	<b>SF</b>	<b>F</b>	<b>SF</b>
<b>HLINÍK</b>						
eloxovaný stříbro	64067	64066	75804	75805	75800	75801
kč / m	<b>308,00</b>	<b>294,84</b>	<b>525,28</b>	<b>505,68</b>	<b>440,44</b>	<b>420,28</b>

Doplňte kód o F=děrovaný, A/AD=samolepicí, SF=bez děr, CV=se šrouby (např. 87/ děrovaný bude 87/F)

baleno v sáčcích - nerozbalitelné

\* Naše produktové řady jsou dostupné až do vyprodání zásob.

Pro kusový prodej běžte na stranu 291

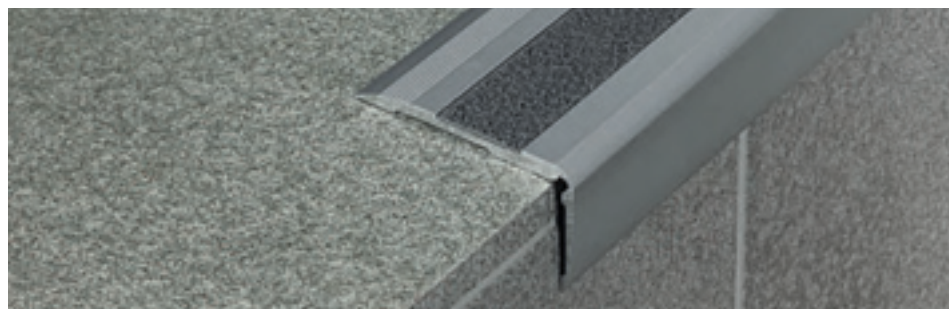



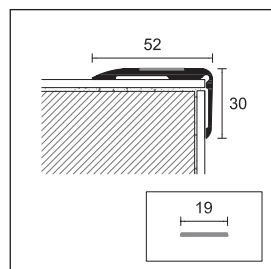

76/F eloxovaný hliník stříbro + protiskuzový černý

Protect 76, 124, 110, 119, 117 a 80 jsou profily z eloxovaného hliníku s vložkou z protiskuzové role Safety-Walk (nahraditelná) pro ochranu hrany keramiky, mramoru, dřeva nebo již položeného koberce. Vyhovují normě 51131 - protiskuzové hrany. Jsou dostupné v děrované verzi a jsou vhodné do veřejných prostor s velkou frekvencí lidí.



76/

**PROTECT**

baleno	24 kus	5 kusů v sáčku 	
délka cm	340	113	
<b>POLOŽKA</b>	<b>76/</b>	<b>476/</b>	
<b>povrch</b>	<b>F</b>	<b>CV</b>	<b>AD</b>
<b>HLINÍK</b>			
eloxovaný stříbro	 75448	21680	21696
eloxovaný zlato	 75458	21681	21697
eloxovaný bronz	 75468 *	-	-
kč / m	<b>256,48</b>	-	-
kč / kus	-	<b>376,32</b>	<b>418,88</b>

**PROTISKLUZOVÁ ROLE**

délka = 1820 cm - šířka mm	<b>19</b>
bal. 4 role -	
černý 	23002
kč / m	<b>42,56</b>

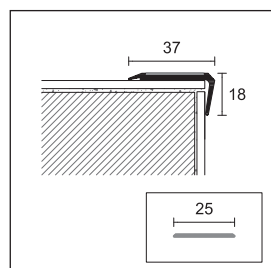

124/

**PROTECT**

délka = 270 cm - baleno 24 kus	
<b>POLOŽKA</b>	<b>124/</b>
<b>povrch</b>	<b>F</b>
<b>HLINÍK</b>	
eloxovaný stříbro 	75794
kč / m	<b>215,60</b>

**PROTISKLUZOVÁ ROLE**

délka = 1820 cm - šířka mm	<b>25</b>
bal. 4 role -	
černý 	23004
kč / m	<b>56,28</b>

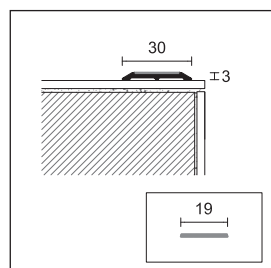

110/

**PROTECT**

délka = 270 cm - baleno 24 kus	
<b>POLOŽKA</b>	<b>110/</b>
<b>povrch</b>	<b>F</b>
<b>HLINÍK</b>	
eloxovaný stříbro 	75780
kč / m	<b>196,56</b>

**PROTISKLUZOVÁ ROLE**

délka = 1820 cm - šířka mm	<b>19</b>
bal. 4 role -	
černý 	23002
kč / m	<b>42,56</b>

Doplňte kód o F=děrovaný, A/AD=samolepicí, SF=bez děr, CV=se šrouby (např. 110/ děrovaný bude 110/F)

 baleno v sáčcích - nerozbalitelné

\* Naše produktové řady jsou dostupné až do vyprodání zásob.

Pro kusový prodej běžte na stranu 291



124/F eloxovaný hliník stříbro + protiskuzový černý

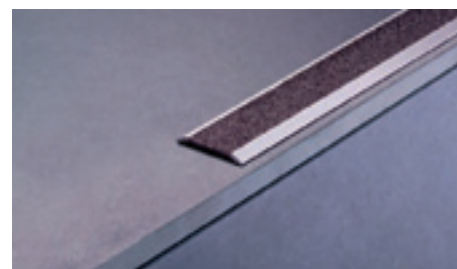

110/F eloxovaný hliník stříbro + protiskuzový černý

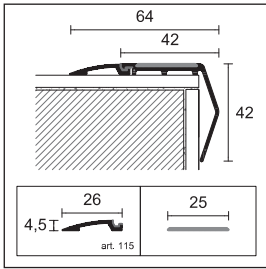

119/  
115

**PROTECT**

baleno	12 kus	24 kus
délka cm	270	270
<b>POLOŽKA</b>	<b>119/</b>	<b>115</b>
<b>povrch</b>	<b>F</b>	-

**HLINÍK**

eloxovaný stříbro		75792	75788
kč / m		<b>299,88</b>	<b>123,20</b>

**PROTISKLUZOVÁ ROLE**

délka = 1820 cm - šířka mm bal. 4 role -		<b>25</b>
černý		23004
kč / m		<b>56,28</b>

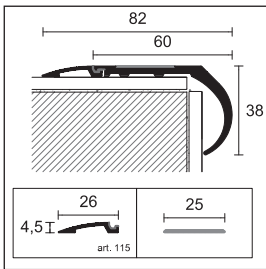

117/  
115

**PROTECT**

baleno	12 kus	24 kus
délka cm	270	270
<b>POLOŽKA</b>	<b>117/</b>	<b>115</b>
<b>povrch</b>	<b>F</b>	-

**HLINÍK**

eloxovaný stříbro		75790	75788
kč / m		<b>416,36</b>	<b>123,20</b>

**PROTISKLUZOVÁ ROLE**

délka = 1820 cm - šířka mm bal. 4 role -		<b>25</b>
černý		23004
kč / m		<b>56,28</b>

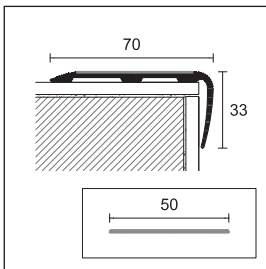

80/

**PROTECT**

délka = 340 cm - baleno po 10 kusech		
<b>POLOŽKA</b>		<b>80/</b>
<b>povrch</b>		<b>F</b>

**HLINÍK**

eloxovaný stříbro		64077
kč / m		<b>330,12</b>

**PROTISKLUZOVÁ ROLE**

délka = 1820 cm - šířka mm bal. 4 role -		<b>50</b>
černý		23006
kč / m		<b>112,28</b>

Doplňte kód o F=děrovaný (např. 119/ děrovaný bude 119/F)

Pro kusový prodej běžte na stranu 291

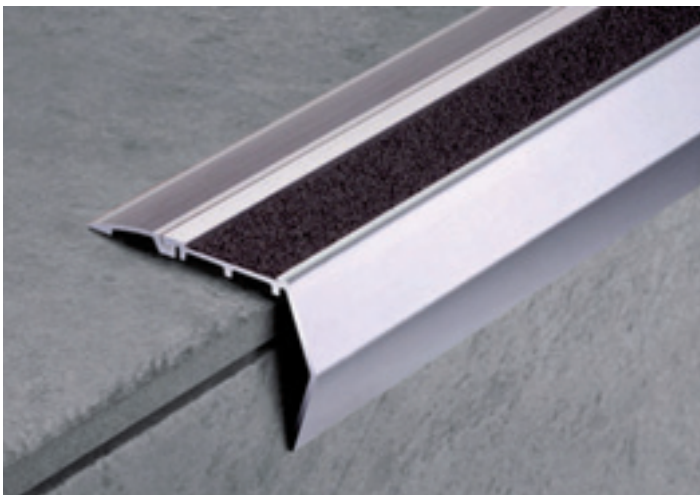

119/F + 115/ eloxovaný hliník stříbro

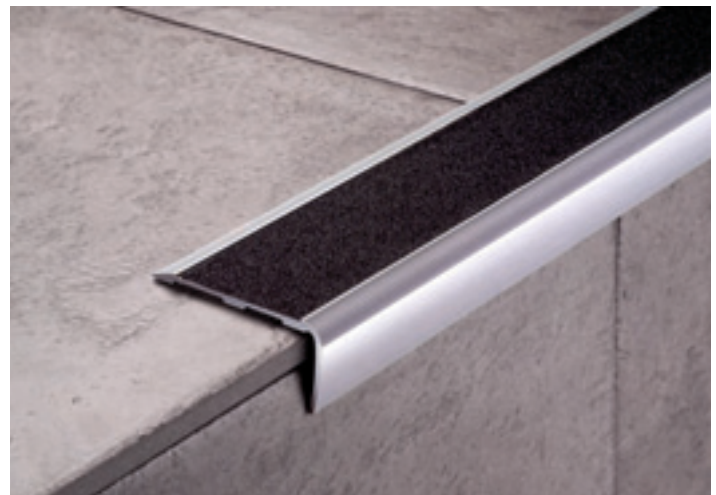

80/F eloxovaný hliník stříbro



72/F eloxovaný hliník stříbro + GM/72 černý

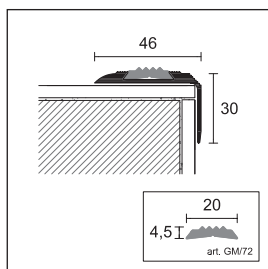

Protect 72, 77, 79, 125, 78, 126 a 128 jsou profily z eloxovaného hliníku s gumovou vložkou (vyměnitelná). Jsou vhodné pro ochranu rohů schodů z keramiky, mramoru, dřeva nebo již položeného koberce. Vyhovují normě 51131 - protisklizové hrany. Jsou dostupné v děrované verzi a jsou vhodné do veřejných prostor s velkou frekvencí lidí.



72/

**PROTECT**

délka = 340 cm - baleno po 20 kusech

<b>POLOŽKA</b>		<b>72/</b>
<b>povrch</b>		<b>F</b>
<b>HLINÍK</b>		
eloxovaný stříbro		75508
eloxovaný zlato		75518
eloxovaný bronz		75528 *
<b>kč / m</b>		<b>218,68</b>

**PROUŽKOVANÁ GUMA**

délka = 3400 cm - balení 2 role

<b>POLOŽKA</b>		<b>GM/72</b>
černý		75565
hnědý		75569
<b>kč / m</b>		<b>40,32</b>

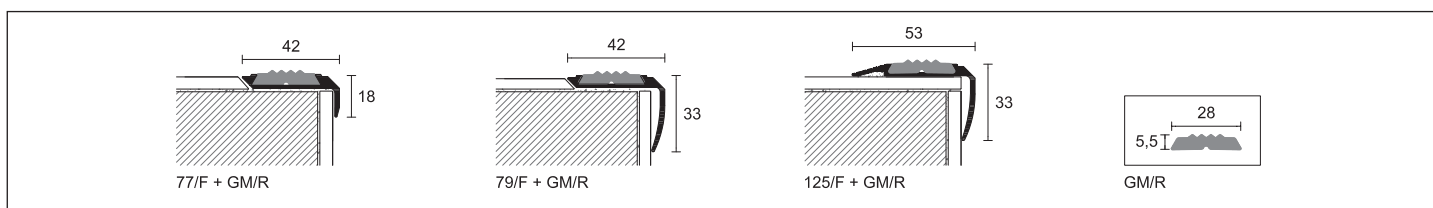



77/F + GM/R

79/F + GM/R

125/F + GM/R

GM/R

**PROTECT**

baleno	20		24
délka cm	340		270
<b>POLOŽKA</b>	<b>77/</b>	<b>79/</b>	<b>125/</b>
<b>povrch</b>	<b>F</b>	<b>F</b>	<b>F</b>
<b>HLINÍK</b>			
eloxovaný stříbro		75648	75728
eloxovaný bronz		75668 *	-
<b>kč / m</b>		<b>150,08</b>	<b>175,56</b>

**PROUŽKOVANÁ GUMA**

délka = 3400 cm - balení 2 role

<b>POLOŽKA</b>		<b>GM/R</b>
černý		75705
<b>kč / m</b>		<b>50,96</b>

Doplňte kód o F=děrovaný (např. 72/ děrovaný bude 72/F)

\* Naše produktové řady jsou dostupné až do vyprodání zásob.

Pro kusový prodej běžte na stranu 291



77/F eloxovaný hliník stříbro + GM/R černý

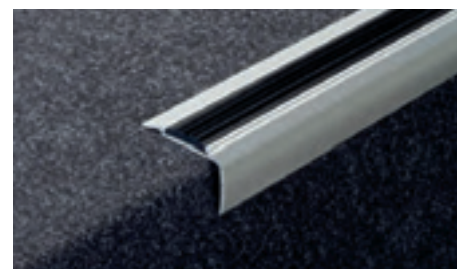

125/F eloxovaný hliník stříbro + GM/R černý



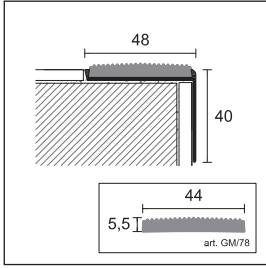

78/

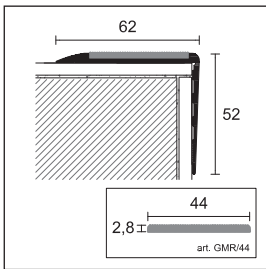

126/

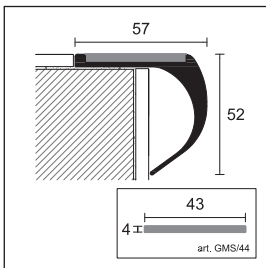

128/

**PROTECT**

délka = 340 cm - baleno po 20 kusech

<b>POLOŽKA</b>		<b>78/</b>
<b>povrch</b>		<b>F</b>
<b>HLINÍK</b>		
eloxovaný stříbro		75578
<i>kč / m</i>		<b>208,60</b>

**PROUŽKOVANÁ GUMA**

délka = 1700 cm - balení 2 role

<b>POLOŽKA</b>		<b>GM/78</b>
černý		75635
hnědý		75639
<i>kč / m</i>		<b>97,16</b>

**PROTECT**

délka = 270 cm - baleno po 6ti kusech

<b>POLOŽKA</b>	<b>126/</b>	<b>128/</b>
<b>povrch</b>	<b>F</b>	<b>F</b>
<b>HLINÍK</b>		
eloxovaný stříbro		75798
<i>kč / m</i>	<b>320,32</b>	<b>635,32</b>

**PROUŽKOVANÁ GUMA**

délka = 1700 cm - balení 1 role

<b>POLOŽKA</b>	<b>GMR/44</b>	<b>GMS/44</b> kartáčovaná
černý		75706
<i>kč / m</i>	<b>129,36</b>	<b>129,36</b>

Doplňte kód o F=děrovaný (např. 78/ děrovaný bude 78/F)

Pro kusový prodej běžte na stranu 291

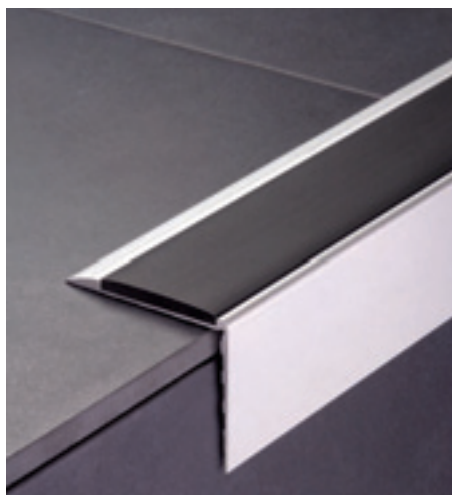

126/F eloxovaný hliník stříbro

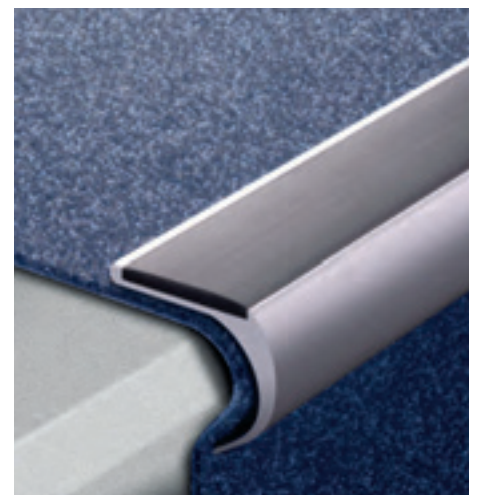

128/F eloxovaný hliník stříbro



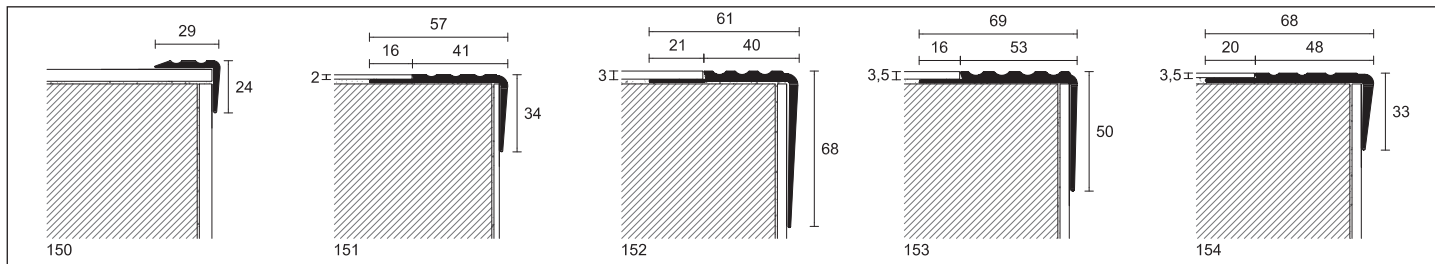

150 PVC černý

Protect 150, 151, 152, 153, 154, 155, 156, 157 a 158 jsou profily z PVC. Doporučují se na ochranu keramiky, mramoru, dřeva, PVC, linolea, kobereců nebo LVT.



**PROTECT**

délka = 300 cm - baleno po 15ti kusech

POLOŽKA	150	151	152	153	154	
<b>povrch</b>						
<b>PVC</b>						
černý		19100	19110	19120	19130	19140
šedý		19101	19111	19121	19131	19141
hnědý		19102	19112	19122	19132	19142
<i>kč / m</i>	<b>46,20</b>	<b>69,72</b>	<b>94,08</b>	<b>102,48</b>	<b>85,40</b>	

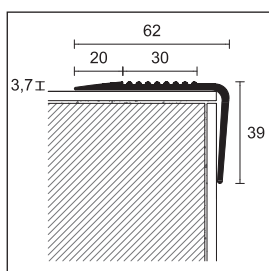

nerozbalitelný



155

**PROTECT**

délka = 300 cm - baleno po 15ti kusech

POLOŽKA	155
<b>povrch</b>	
<b>PVC</b>	
černý	 19150
šedý	 19151
hnědý	 19152
<i>kč / m</i>	<b>80,64</b>

nerozbalitelný

Pro kusový prodej běžte na stranu 291

Všechny produkty protect z PVC se skladují horizontálně



153 PVC černý



154 PVC hnědý



155 PVC černý

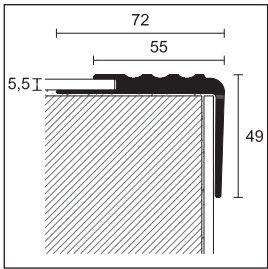

156

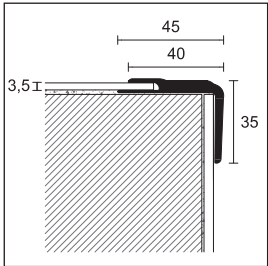

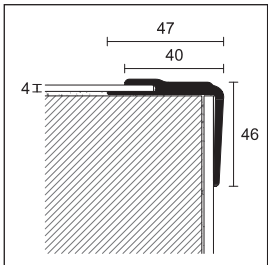

157



158

**PROTECT**

baleno	10	15	10
délka cm	300	300	300
<b>POLOŽKA</b>	<b>156</b>	<b>157</b>	<b>158</b>
<b>povrch</b>			
<b>PVC</b>			
černý	 19160	19170	19180
šedý	 19161	19171	19181
hnědý	 19162	19172	19182
<i>kč / m</i>	<b>142,80</b>	<b>74,20</b>	<b>89,04</b>

nerozbalitelný

Pro kusový prodej běžte na stranu 291

Všechny produkty protect z PVC se skladují horizontálně

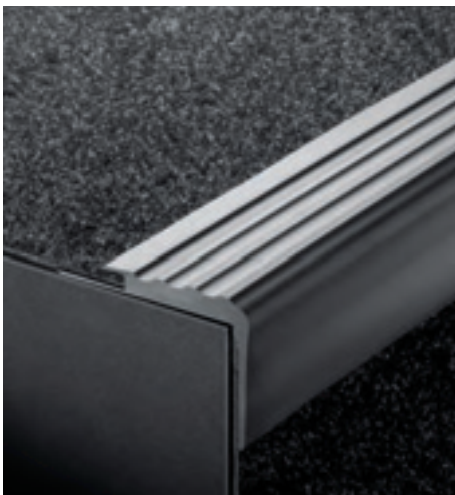

156 PVC šedý



157 PVC černý

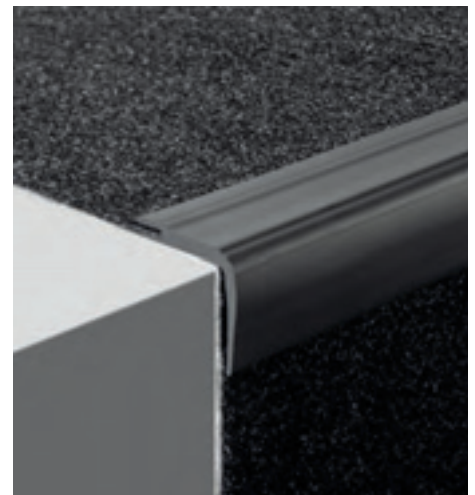

158 PVC černý



protiskuzová páska safety-walk™

Protiskuzové proužky Safety-Walk od 3M. Jedná se o protiskuzové potažení profilů v samolepu složené z abrazivních částí syntetických pryskyřic. Jsou vhodné pro prostředí s velkou frekvencí lidí i aut. Jedná se zejména o schody, vstupy do kanceláří, domů, rampy, lávky, nákladní výtahy, nástupnice vozidel, bezpečnostní východy atd.

**SAFETY-WALK™ - PROTISKLUZOVÁ PÁSKA**

barvy	šířka (mm)	délka (cm)	kód	kč / kus	baleno
černý	19	61	23000	<b>35,84</b>	50
černý	25	61	23001	<b>48,44</b>	50
černý	19	61	23100	<b>182,56</b>	10 kusů v sáčku
černý	25	61	23101	<b>236,60</b>	10 kusů v sáčku
průhledný	19	61	23016	<b>35,84</b>	50
hnědý	19	61	23060	<b>42,00</b>	50

nerozbalitelný



protiskuzová páska Safety-Walk™



protiskuzová páska Safety-Walk™ baleno v sáčcích



protiskuzová role Safety-Walk™

**TRANSPARENTNÍ TĚSNÍCÍ VRSTVA**

ml 150 - baleno po 12 kusech

výtěžnost: 1 tuba každých 8 metrů

**POLOŽKA**

<b>EC 1103</b>	23184
kč / kus	<b>892,08</b>

**SAMOLEPÍČÍ**

ml 150 - baleno po 12 kusech

výtěžnost: 1 tuba 1 metr

<b>EC 1236</b>	23180
kč / kus	<b>336,28</b>

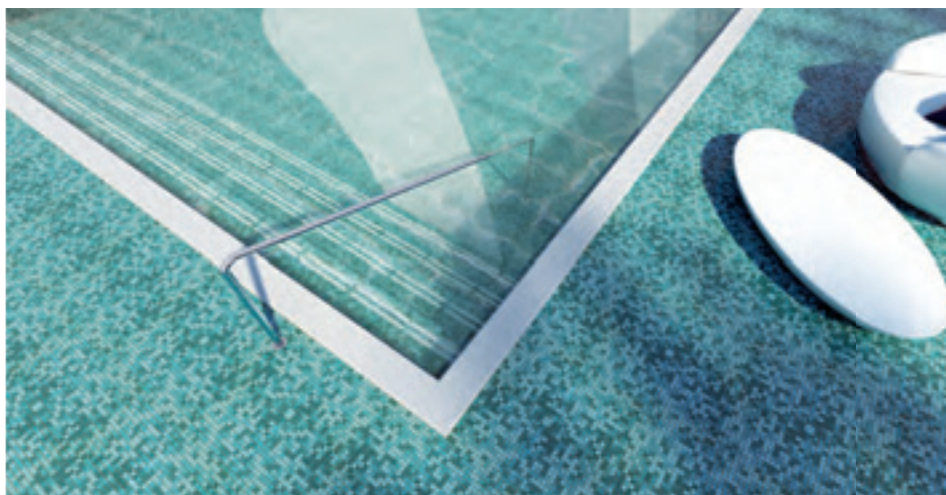

protiskuzová role safety-walk™

Protiskuzové role Safety-Wall od 3M. Jedná se o protiskuzové potažení profilů v samolepu složené z abrazivních částí syntetických pryskyřic. Jsou vhodné pro prostředí s velkou frekvencí lidí i aut. Jedná se zejména o schody, vstupy do kanceláří, domů, rampy, lávky, nákladní výtahy, nástupnice vozidel, bezpečnostní východy atd. Verze bílá a šedá jsou složeny z gumového povrchu a hodí se zejména pro prostory, kde se chodí na bosu, sprchy, šatny, sauny, lodě, sportovní prostory atd.

SAFETY-WALK™ - PROTISKLUZOVÁ ROLE

barvy	šířka (mm)	délka (cm)	kód	kč / kus	baleno
černý	19	1820	23002	775,32	4
černý	25	1820	23004	1.020,32	4
černý	50	1820	23006	2.043,72	2
černý	19	360	23103	236,60	10 kusů v sáčku
černý	25	360	23105	302,12	10 kusů v sáčku
černý	19	1820	23102	872,20	4 kusů v sáčku
černý	25	1820	23104	1.123,08	4 kusů v sáčku
průhledný	19	1820	23018	775,32	4
průhledný	25	1820	23020	1.020,32	4
průhledný	50	1820	23022	2.043,72	2
hnědý	19	1820	23062	923,44	4
hnědý	25	1820	23064	1.137,36	4
hnědý	50	1820	23066	2.274,72	2
žlutý	25	1820	23028	1.137,36	4
žlutý	50	1820	23030	2.274,72	2
bílý	25	1820	23036	1.499,40	4
bílý	50	1820	23038	2.998,52	2
šedý	25	1820	23044	1.681,68	4
šedý	50	1820	23046	3.363,36	2

 baleno v sáčcích - nerozbalitelné



protiskuzová páska safety-walk™

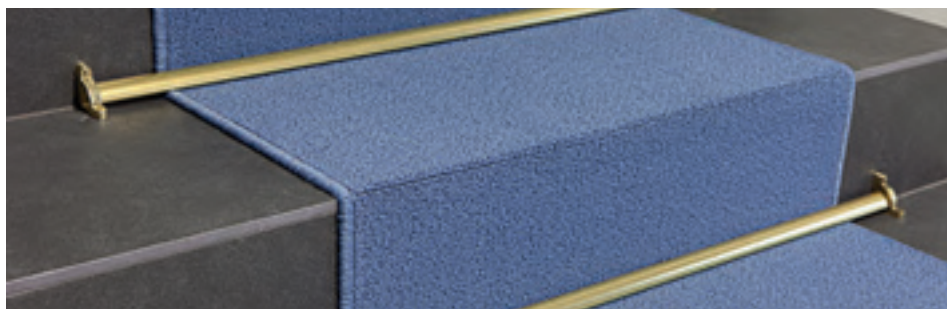

155/16 lesklý hliník lesklý zlato + 177/16

Prostairs je ucelený systém profilů, které se používají na fixaci a ukotvení koberců na schody. Fixační doplňky zaručují rychlé odmontování v případě potřeby úklidu, výměny atd.

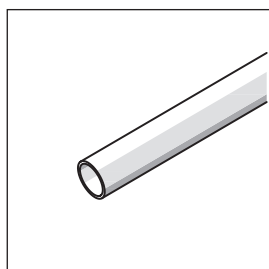

151/11

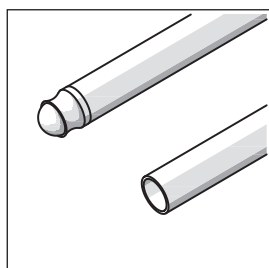

150/

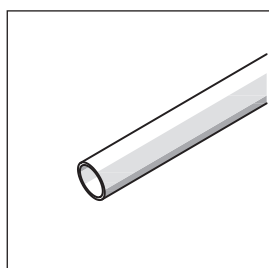

163/

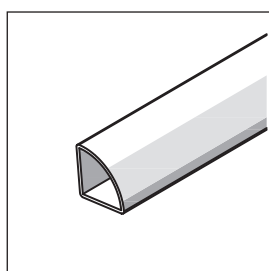

155/16  
166/16

položka 163/ a 166/ - řez na míru + 29,93 Kč/kus

Doplňte kód o rozměr průměru (např. 150/ diametr 11mm bude 150/11)

Pro kusový prodej běžte na stranu 291

**PROSTAIR**

délka = 380 cm - průměr 11 - bal. 50 kus

**POLOŽKA povrch**

**HLINÍK**

<b>151/11</b>	lesklý stříbro leštěné		78430
	kč / m		<b>138,88</b>

**PROSTAIR**

baleno 50 kus

délka cm	<b>80</b>	<b>90</b>	<b>100</b>	<b>120</b>	<b>380</b>
----------	-----------	-----------	------------	------------	------------

**POLOŽKA povrch**

**HLINÍK**

	průměr						
		11	13	16	19	25	
<b>150/</b>	lesklý zlato leštěné		78321	-	78323	-	78329
	kč / kus	<b>157,64</b>	-	<b>183,96</b>	-	-	
	kč / m	-	-	-	-	<b>143,64</b>	
	<b>16</b>	-	-	-	-	78339	
	kč / m	-	-	-	-	<b>161,00</b>	

baleno po 10 kusech v sáčku

<b>4150/11/S</b>	lesklý zlato leštěné	<b>11</b>	21810	21811	21812	-	-
	kč / blister		<b>321,16</b>	<b>350,00</b>	<b>378,00</b>	-	-

položka 150/11, 150/13 a 150/16 v délce 380cm rozbalitelné a bez koncovky, ostatní položky nejsou rozbalitelné  
položka 150/13 v délce 380cm baleno po 40 - položka 150/16 v délce 380cm baleno po 25

**PROSTAIR**

baleno	20 kus	20 kus	20 kus		
délka = 380 cm					
<b>povrch</b>					
<b>MOSAZ</b>	<b>průměr</b>	<b>11</b>	<b>13</b>	<b>16</b>	
<b>163/</b>	leštěný		78801	78802	78803
	kč / m		<b>331,52</b>	<b>379,68</b>	<b>401,52</b>

**RŮZNÉ PROFILY**

délka = 300 cm - baleno po 20 kusech

**POLOŽKA povrch**

**16x16**

**HLINÍK**

<b>155/16</b>	lesklý zlato leštěné		78379
	kč / m		<b>226,80</b>

délka = 320 cm - baleno po 20 kusech

**MOSAZ**

<b>166/16</b>	leštěný		78820
	kč / m		<b>548,80</b>



163/13 mosaz leštěný + 170/13



155/16 lesklý hliník lesklý zlato + 168/16 + 178/16

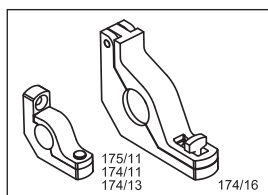

175/11 + 174/

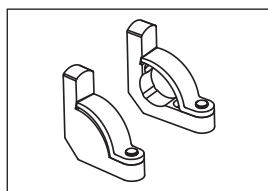

177/16

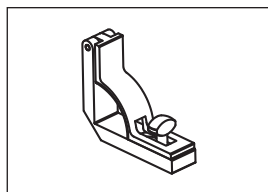

178/16

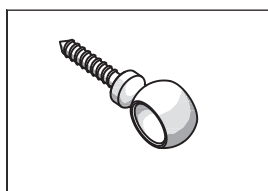

171/ + 170/

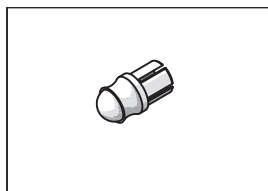

161/11 + 169/

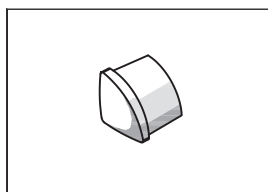





168/16

Doplňte kód o rozměr průměru (např. 174/ průměr 11mm bude 174/11)





\* Naše produktové řady jsou dostupné až do vyprodání zásob.

Pro kusový prodej běžte na stranu 291



### ÚHLOVÝ ÚCHYT

baleno po 12 kusech		průměr			
POLOŽKA	povrch	11	13	16	
<b>MOSAZ</b>					
175/11	pochromovaný		78445	-	-
	kč / kus		224,28	-	-
baleno 24 kus					
174/	leštěný		78410	78411	78412
	kč / kus		154,84	159,88	226,80
bal. po 10 sáčcích - 2 kusy v sáčku 					
4174/11/S	leštěný		21858 *	-	-
	kč / sáček		331,52	-	-
baleno 10 párů - 2 kusy dx/sx					
177/16	leštěný		78415	-	-
	kč / pár		540,12	-	-
baleno po 20 kusech		rozměry			
		16x16			
178/16	leštěný		78420		
	kč / kus		180,32		

### KRUHOVÝ ÚCHYT

baleno po 40ti kusech		průměr			
POLOŽKA	povrch	11	13	16	
<b>MOSAZ</b>					
171/11	pochromovaný		78440	-	-
	kč / kus		80,36	-	-
baleno po 100 kusech					
170/	leštěný		78400	78401	78402
	kč / kus		46,48	51,24	66,92
bal. po 10 sáčcích - 4 kusy v sáčku 					
4170/ /S	leštěný		21852	21854 *	-
	kč / sáček		200,76	220,08	-

### UKONČENÍ

baleno po 100 kusech		průměr			
POLOŽKA	povrch	11	13	16	
<b>MOSAZ</b>					
161/11	pochromovaný		78435	-	-
	kč / kus		38,36	-	-
baleno 200 kus					
169/	mosaz (pro profily z hliníku a mosazi)		78395	78396	78397
	kč / kus		14,56	20,16	33,88
baleno po 20 kusech		16x16			
168/16	leštěný		78418		
	kč / kus		63,28		

položka 169/16 baleno po 100 kusech







## profily pro podlahy LVT

kompletní program lišt pro podlahy z LVT. Série systémů a profesionálních řešení nabízíme v různých barvách eloxovaného hliníku, v exkluzivních povrchových úpravách Alcrom Plus s možností dalších povrchů na míru díky technologii PDS.





Z/4 eloxovaný hliník stříbro



C/4 eloxovaný hliník stříbro



S/4 eloxovaný hliník stříbro

Profix Thin je systém pro pokládku plovoucích podlah LVT od 4 do 6mm. Dilatační profil Z/4, spojovací profil C/4 a ukončovací profil S/4 jsou dostupné v povrchu eloxovaného hliníku nebo v potaženém hliníku Alcrom Plus. Horní lišta musí být zacvaknutá do PVC základny.

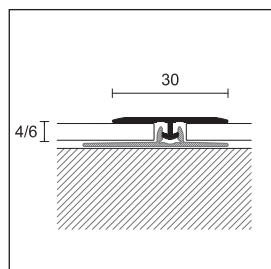

Z/4 + PT/4

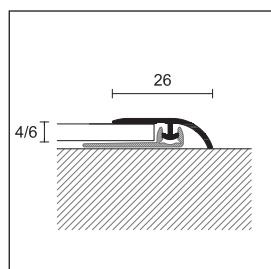

C/4 + PT/4/SA

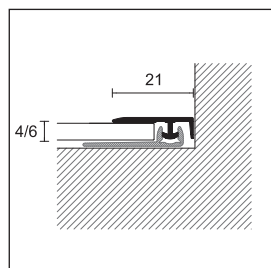

S/4 + PT/4/SA

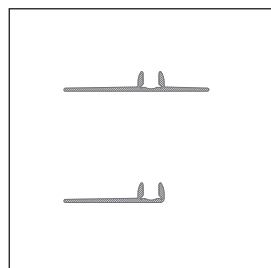

PT/4  
PT/4/SA

**PROFIX THIN**

délka = 270 cm, baleno po 20 kusech		pro podlahy od 4 do 6 mm		
POLOŽKA		Z/4	C/4	S/4
<b>povrch</b>				
<b>HLINÍK</b>				
eloxovaný stříbro		85050	85060	85070
kč / m		<b>71,40</b>	<b>71,40</b>	<b>71,40</b>
eloxovaný zlato pískované		85052	85062	85072
eloxovaný titan		85054	85064	85074
kč / m		<b>79,80</b>	<b>79,80</b>	<b>79,80</b>
eloxovaný bronz elox		85056	85066	85076
kč / m		<b>85,40</b>	<b>85,40</b>	<b>85,40</b>

**dekory ALCROM® PLUS**

Z/4			C/4	S/4	Z/4			C/4	S/4
dekor 1003	85101	85201	85301	dekor 1060	85120	85220	85320		
dekor 1006	85102	85202	85302	dekor 1063	85121	85221	85321		
dekor 1009	85103	85203	85303	dekor 1066	85122	85222	85322		
dekor 1012	85104	85204	85304	dekor 1069	85123	85223	85323		
dekor 1015	85105	85205	85305	dekor 1072	85124	85224	85324		
dekor 1018	85106	85206	85306	dekor 1075	85125	85225	85325		
dekor 1021	85107	85207	85307	dekor 1078	85126	85226	85326		
dekor 1024	85108	85208	85308	dekor 1081	85127	85227	85327		
dekor 1027	85109	85209	85309	dekor 1084	85128	85228	85328		
dekor 1030	85110	85210	85310	dekor 1087	85129	85229	85329		
dekor 1033	85111	85211	85311	dekor 1090	85130	85230	85330		
dekor 1036	85112	85212	85312	dekor 1093	85131	85231	85331		
dekor 1039	85113	85213	85313	dekor 1096	85132	85232	85332		
dekor 1042	85114	85214	85314	dekor 1099	85133	85233	85333		
dekor 1045	85115	85215	85315	dekor 1102	85134	85234	85334		
dekor 1048	85116	85216	85316	dekor 1105	85135	85235	85335		
dekor 1051	85117	85217	85317	dekor 1108	85136	85236	85336		
dekor 1054	85118	85218	85318	dekor 1111	85137	85237	85337		
dekor 1057	85119	85219	85319	dekor 1114	85138	85238	85338		
kč / m	<b>119,84</b>	<b>119,84</b>	<b>119,84</b>		<b>119,84</b>	<b>119,84</b>	<b>119,84</b>		

samostatné balení

**PROFIX THIN - ZÁKLADNY**

délka = 270 cm, baleno po 20 kusech		pro podlahy od 4 do 6 mm	
POLOŽKA		PT/4	PT/4/SA
<b>povrch</b>			
<b>PVC</b>			
zelené		85081	85083
kč / m		<b>32,76</b>	<b>32,48</b>



na vyzádaní dostupné s potahem na míru vytvořeným technologií Alcrom Plus

Množství 20 kusů / 54 m = + 109,74 Kč/m	Množství 120 kusů / 324 m = + 54,73 Kč/m
Množství 40 kusů / 108 m = + 98,62 Kč/m	Množství 140 kusů / 378 m = + 43,90 Kč/m
Množství 60 kusů / 162 m = + 87,79 Kč/m	Množství 160 kusů / 432 m = + 32,78 Kč/m
Množství 80 kusů / 216 m = + 76,68 Kč/m	Množství 180 kusů / 486 m = + 21,95 Kč/m
Množství 100 kusů / 270 m = + 65,84 Kč/m	Množství 200 kusů / 540 m = + 0,00 Kč/m

Pro objednání PT/4 a PT/4/SA v balení po 100kusech přidejte za kód /100 (např 85081 bude 85081/100) balení po 100kusech PT/4 a PT/4/SA Kč/ **26,79**

Pro kusový prodej běžte na stranu 291



L/4 + BU/4F eloxovaný hliník stříbro

Eurosystem Thin je řada profilů pro LVT a podlahy o nízké výšce od 4 do 6,5 mm. Systém se skládá ze základny z přírodního hliníku a vrchního profilu: spojovací profil pro stejné výšky, pro různé výšky a ukončovací. Produkty z eloxovaného hliníku jsou dostupné na vyžádání i ve fólii na míru vyrobenou systémem Alcrom Plus.

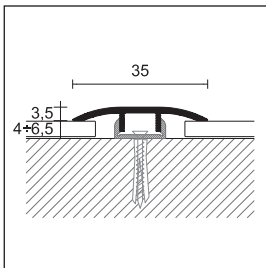
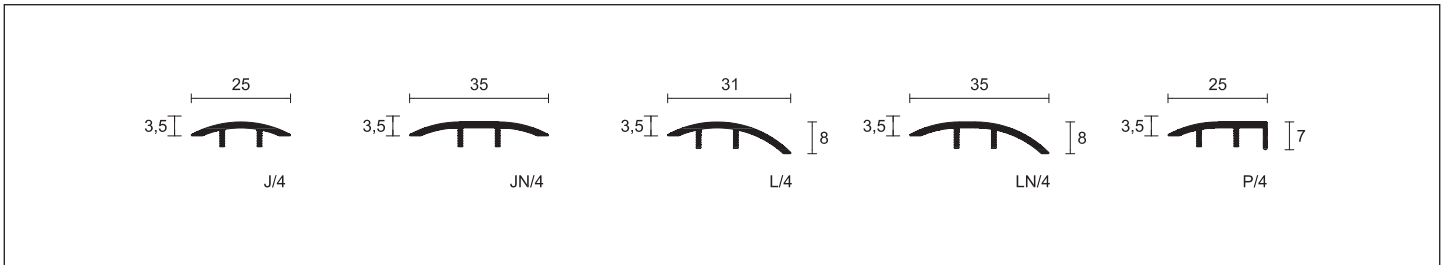

JN/4

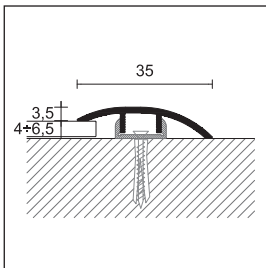

LN/4

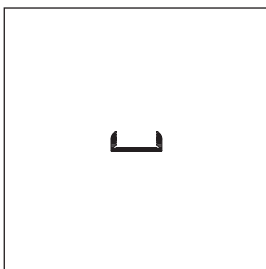

BU/4F

#### EUROSYSTEM THIN

délka = 270 cm, baleno po 20 kusech

pro podlahy od 4 do 6,5 mm

POLOŽKA	J/4	JN/4	L/4	LN/4	P/4
<b>povrch</b>					
<b>HLINÍK</b>					
eloxovaný stříbro	85000 *	85001 *	85002 *	85003 *	85004 *
kč / m	105,28	122,64	105,28	122,64	105,28

samostatné balení

#### EUROSYSTEM THIN - ZÁKLADNY

délka = 270 cm, baleno po 20 kusech

pro podlahy od 4 do 6,5 mm

POLOŽKA	BU/4F děrovaná
<b>povrch</b>	
<b>HLINÍK</b>	
hliník přírodní	85010 *
kč / m	39,20



na vyžádání dostupné s potahem na míru vytvořeným technologií Alcrom Plus

Množství 100 kusů / 270 m = + 175,30 Kč/m	Množství 160 kusů / 432 m = + 142,52 Kč/m
Množství 120 kusů / 324 m = + 164,47 Kč/m	Množství 180 kusů / 486 m = + 131,69 Kč/m
Množství 140 kusů / 378 m = + 153,35 Kč/m	Množství 200 kusů / 540 m = + 109,74 Kč/m

\* Naše produktové řady jsou dostupné až do vyprodání zásob.

Pro kusový prodej běžte na stranu 291



NZA/5A eloxovaný hliník stříbro

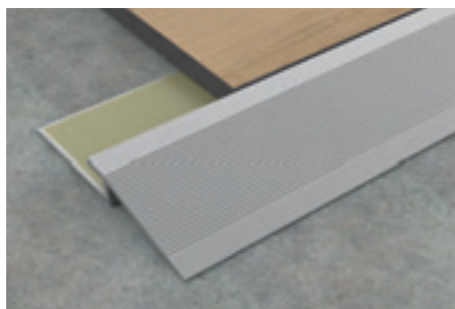

PBA/5A eloxovaný hliník stříbro

NZA/ je dilatační spoj z hliníku složený ze dvou profilů. Vhodný pro podlahy LVT a pro keramiku o nízké tloušťce. Zaručuje dobrou odolnost proti nákladům a dopravě kvůli velkému průchodu lidí. Ve výšce 3 je profil vhodně umístěn na dělicí spoje nalepeného LVT, zatímco ve výšce 5 mm díky exkluzivnímu řešení s integrovaným lepidlem na vnitřní základně se fixuje přímo na desku a jeví se jako ideální dilatační spoj pro plovoucí LVT.

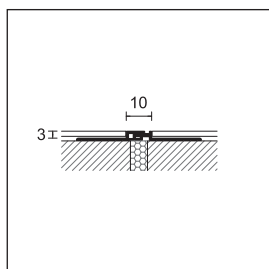

NZA/3

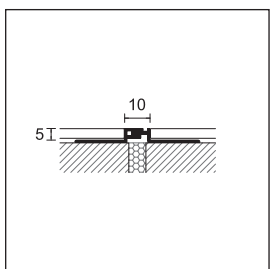

NZA/5

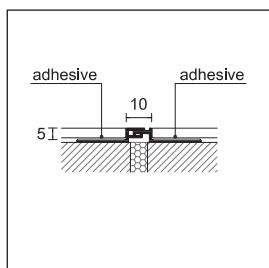

NZA/5A

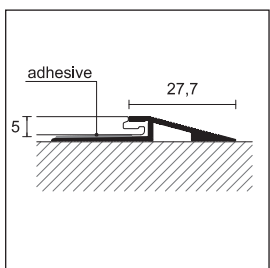

PBA/5/A

### PROJOINT

délka = 270 cm, baleno po 20 kusech		V			
POLOŽKA	povrch	3	5	5A	
<b>HLINÍK</b>					
NZA/	eloxovaný stříbro		99300	99320	99310
	eloxovaný zlato pískované		-	-	99312
	kč / m		<b>325,08</b>	<b>333,48</b>	<b>376,32</b>
	eloxovaný titan		-	-	99314
	eloxovaný bronz elox		-	-	99316
kč / m		-	-	<b>393,40</b>	

samostatné balení

### PRONIVEL

délka = 270 cm, baleno po 10 kusech		V	
POLOŽKA	povrch	5	
<b>HLINÍK</b>			
PBA/5/A	eloxovaný stříbro		93205
	kč / m		<b>188,16</b>

samostatné balení



NTA/3 hliník přírodní + EPDM šedý



NTI/3 ocel + EPDM šedý

NTA/ a NTI/ jsou dilatační spoje vhodné i pro lepené podlahy LVT. Montují se v souladu se spoji podkladu jednotlivých kusů podlahy.

### PROJOINT DIL

délka = 270 cm, baleno po 10 kusech		V	
POLOŽKA	povrch	3	
<b>HLINÍK</b>			
NTA/ <b>NEW</b> <b>NEW</b>	hliník přírodní + EPDM šedá brousitelná		99421
	hliník přírodní + EPDM černá brousitelná		99422
	hliník přírodní + EPDM bahama brousitelná		99427
	hliník přírodní + EPDM hnědý brousitelná		99429
	kč / m		<b>444,64</b>

### PROJOINT DIL

délka = 270 cm, baleno po 10 kusech		V	
POLOŽKA	povrch	3	
<b>OCEL</b>			
NTI/ <b>NEW</b> <b>NEW</b>	nerez ocel AISI 304 DIN 1.4301 + EPDM šedý		99471
	nerez ocel AISI 304 DIN 1.4301 + EPDM černá		99472
	nerez ocel AISI 304 DIN 1.4301 + EPDM bahama		99431
	nerez ocel AISI 304 DIN 1.4301 + EPDM hnědý		99433
	kč / m		<b>684,60</b>



H/5/F eloxovaný hliník stříbro



PBAS/5/S eloxovaný hliník stříbro

H/5/F, PBAS/5/F, RC/5/F a 99/TR/26 jsou spojovací profily z eloxovaného hliníku, pro plovoucí podlahy LVT a jsou vhodné na stejné výšky podlah, různé výšky podlah a ukončení.

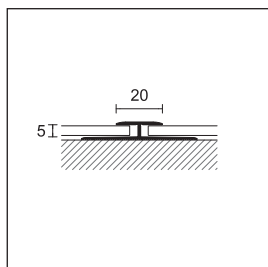

H/5/F

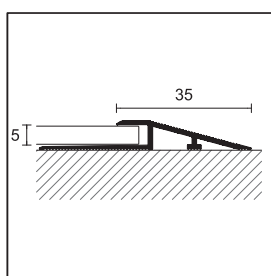

PBAS/5/F

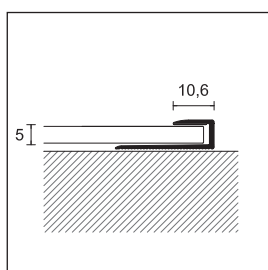

RC/5/F

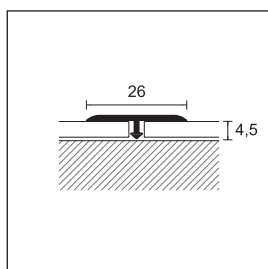

99/TR/26

délka = 270 cm, baleno po 20 kusech	V
<b>POLOŽKA povrch</b>	5
<b>HLINÍK</b>	
H/5/F eloxovaný stříbro	75000
děrování	
kč / m	151,20
samostatné balení	

délka = 270 cm, baleno po 20 kusech	V
<b>POLOŽKA povrch</b>	5
<b>HLINÍK</b>	
PBAS/5/F eloxovaný stříbro	95203
děrování	
kč / m	151,20
samostatné balení	

délka = 270 cm, baleno po 20 kusech	V
<b>POLOŽKA povrch</b>	5
<b>HLINÍK</b>	
RC/5/F eloxovaný stříbro	67475
děrování	
kč / m	102,48
samostatné balení	

délka = 270 cm, baleno po 20 kusech	D x V
<b>POLOŽKA povrch</b>	26 X 4,5
<b>HLINÍK</b>	
99/TR/26 eloxovaný stříbro	75081
kč / m	96,88
samostatné balení	



FIX/J/30 eloxovaný hliník stříbro



FIX/L/32 eloxovaný hliník stříbro



FIX/T/19 eloxovaný hliník stříbro

Alfix 46 je profesionální systém pro pokládku podlah LVT pro tloušťky od 4 do 6mm. Systém je charakteristický vrchní částí z eloxovaného hliníku, fixovanou systémem šroubů na základnu z přírodního hliníku. Šrouby jsou součástí balení a mají stejnou barvu eloxu. Jakmile jimi zašroubujete profil tak se krásně spojí s jeho vrchní částí.

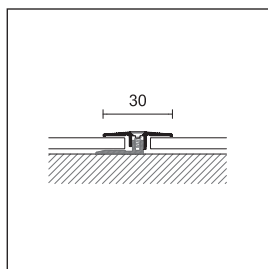

FIX/J/30

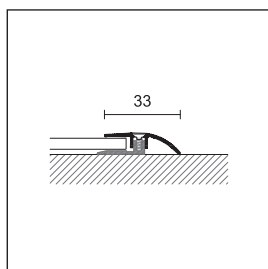

FIX/L/32

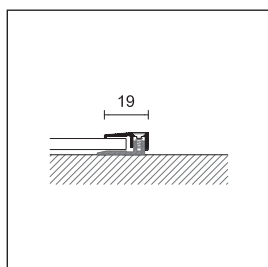

FIX/T/19

**ALFIX 46**

baleno	10 kusů
délka cm	270
<b>POLOŽKA</b>	<b>FIX/J/30</b>
<b>povrch</b>	
<b>HLINÍK</b>	
eloxovaný stříbro	35500
kč / m	<b>325,08</b>
samostatné balení	

**ALFIX 46**

baleno	10 kusů
délka cm	270
<b>POLOŽKA</b>	<b>FIX/L/32</b>
<b>povrch</b>	
<b>HLINÍK</b>	
eloxovaný stříbro	35510
kč / m	<b>325,08</b>
samostatné balení	

**ALFIX 46**

baleno	10 kusů
délka cm	270
<b>POLOŽKA</b>	<b>FIX/T/19</b>
<b>povrch</b>	
<b>HLINÍK</b>	
eloxovaný stříbro	35520
kč / m	<b>325,08</b>
samostatné balení	



SMA/4 eloxovaný hliník stříbro



75/F eloxovaný hliník stříbro

SMA/, 75/F, 111/F a G/705/F jsou lišty z eloxovaného hliníku vhodné na schodové hrany s LVT lepeným. ZGF/ je lišta z hliníku vhodná pro kopírování zahnuté schodové hrany z lepeného LVT.

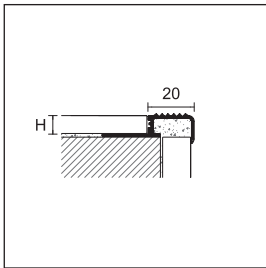

SMA/4

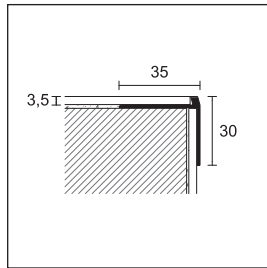

75/F

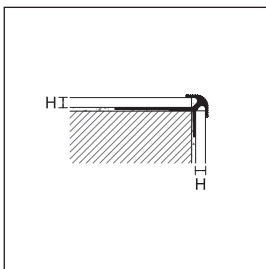

111/

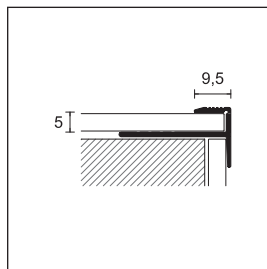

G/705/F

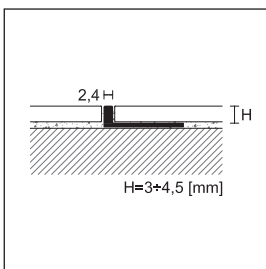

ZGF/

**PROSTEP**

délka = 270 cm, baleno po 10 kusech	<b>V</b>
<b>POLOŽKA povrch</b>	<b>4,5</b>
<b>HLINÍK</b>	
SMA/ hliník přírodní	93967
kč / m	<b>132,72</b>
SMA/ eloxovaný stříbro	93975
kč / m	<b>159,32</b>

samostatné balení

**PROTECT**

délka = 340 cm - baleno po 20 kusech	<b>V</b>
<b>POLOŽKA povrch</b>	<b>3,5</b>
<b>HLINÍK</b>	
75/F eloxovaný stříbro	75388
děrováný	
kč / m	<b>136,64</b>

**PROTECT**

délka = 270 cm - baleno po 20 kusech	<b>V</b>		
<b>POLOŽKA povrch</b>	<b>2,5</b>	<b>4,5</b>	<b>5</b>
<b>HLINÍK</b>			
111/ /F eloxovaný stříbro	75782	75784	75785
kč / m	<b>143,92</b>	<b>151,20</b>	<b>156,80</b>

**PROSTEP**

délka = 270 cm, baleno po 10 kusech	<b>V</b>
<b>POLOŽKA povrch</b>	<b>5</b>
<b>HLINÍK</b>	
G/705/F eloxovaný stříbro	67580
kč / m	<b>156,80</b>

samostatné balení

**PROANGLE FLEX**

délka = 270 cm, baleno po 10 kusech	<b>V</b>
<b>POLOŽKA povrch</b>	<b>4,5</b>
<b>HLINÍK</b>	
ZGF/ hliník přírodní	88721
kč / m	<b>69,44</b>



111/2,5/F eloxovaný hliník stříbro



G/705/F eloxovaný hliník stříbro



RA/ a RI/ jsou profily vhodné pro podlahy LVT a doporučují se jako uzavření podlahy nebo schodů.

RI/4 nerez ocel AISI 304 - DIN 1.4301

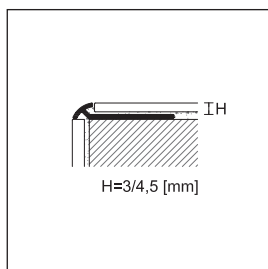

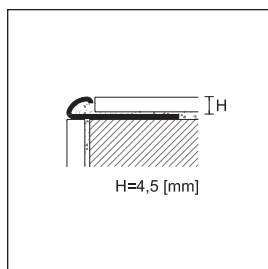

RA/



RI/

### PROTRIM

délka = 270 cm, baleno po 20 kusech		V	
POLOŽKA	povrch	3	4,5
<b>HLINÍK</b>			
RA/	eloxovaný stříbro		92055 92056
	eloxovaný zlato		92025 92026
	eloxovaný titan		92085 92086
<i>kč / m</i>		<b>85,40</b>	<b>90,16</b>

samostatné balení

### PROTRIM

délka = 270 cm, baleno po 20 kusech		V	
POLOŽKA	povrch	4,5	
<b>OCEL</b>			
RI/	nerez ocel AISI 304 DIN 1.4301		92413
<i>kč / m</i>		<b>187,60</b>	

samostatné balení



ZA/4 eloxovaný hliník stříbro

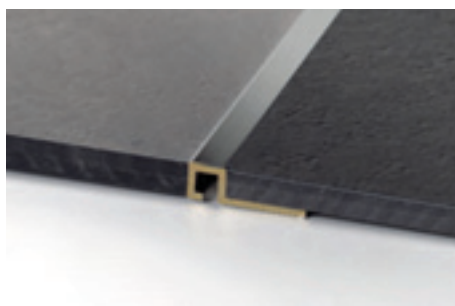

ZQKN/4 pochromovaná mozaž

ZA/, AI/, ZQAN/, ZQKN/ a ZK/ jsou profily vhodné pro obložení z LVT a jsou doporučovány jako oddělovací profily, ukončení a obvodové lišty.

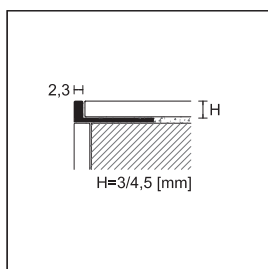

ZA/

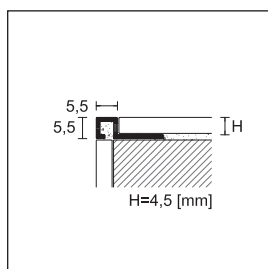

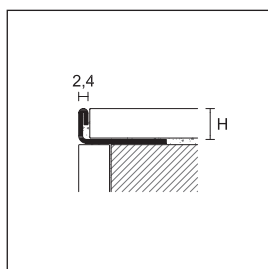

ZQAN/





AI/

### PROANGLE

délka = 270 cm, baleno po 20 kusech		V		
POLOŽKA	povrch	2,5	3	4,5
<b>HLINÍK</b>				
ZA/	eloxovaný stříbro		90337 90338	90340
	<i>kč / m</i>	<b>67,20</b>	<b>67,20</b>	<b>69,72</b>
<b>Ocel</b>				
AI/	nerez ocel AISI 304 DIN 1.4301		- 91636	91638
<i>kč / m</i>		-	<b>158,20</b>	<b>161,28</b>

samostatné balení - verze chromovaná mozaž položka ZK/3 a ZK/4,5 na straně 91

### PROANGLE Q

délka = 270 cm, baleno po 20 kusech		V	
POLOŽKA	povrch	4,5	
<b>HLINÍK</b>			
ZQAN/	eloxovaný stříbro		88772
	eloxovaný titan		88902
<i>kč / m</i>		<b>102,48</b>	
<b>MOSAZ</b>			
ZQKN/	pochromovaný		88870
<i>kč / m</i>		<b>352,24</b>	

samostatné balení





GA/4 eloxovaný hliník stříbro



JGA/4 eloxovaný hliník stříbro

GA/, JGA/ a PIA/ jsou spojovací profily pro schody z lepené LVT. Jednoduché na pokládku. Ulehčují taky hygienickou údržbou spoje mezi stupnicí a podstupnicí.

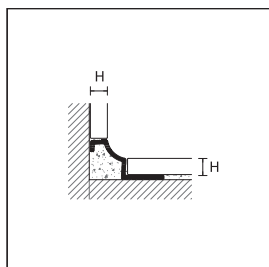

GA/

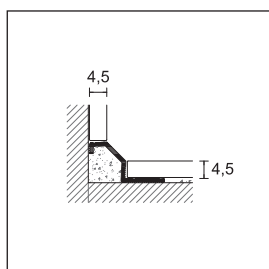

JGA/

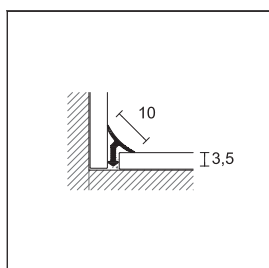

PIA/

#### PROROUND M

délka = 270 cm, baleno po 20 kusech

V

<b>POLOŽKA</b>	<b>povrch</b>		<b>3</b>	<b>4,5</b>
<b>HLINÍK</b>				
<b>GA/</b>	eloxovaný stříbro		95729	95730
	<i>kč / m</i>		<b>151,20</b>	<b>155,96</b>

samostatné balení

#### PROROUND M

délka = 270 cm, baleno po 20 kusech

V

<b>POLOŽKA</b>	<b>povrch</b>		<b>4,5</b>
<b>HLINÍK</b>			
<b>JGA/</b>	eloxovaný stříbro		95732
	<i>kč / m</i>		<b>155,96</b>

samostatné balení

#### PROINT

délka = 270 cm, baleno po 20 kusech

V

<b>POLOŽKA</b>	<b>povrch</b>		<b>3,5</b>
<b>HLINÍK</b>			
<b>PIA/</b>	eloxovaný stříbro		95431
	<i>kč / m</i>		<b>110,88</b>

samostatné balení



PIA/3 eloxovaný hliník stříbro



8605 PVC lehčené potažené Alcrom® Plus

PVC řada 8605 je obvodová lišta z pěnového PVC, obaleného fólií PDS. Dostupná v 73 dekorech. Možnost vyrobít jakýkoli dekor na míru od 500metrů. 8605 může být fixováno na zeď pomocí lepidla (PP/96) a nebo hřebíky, neabsorbuje vodu, neobsahuje formadehyd, je odolný nárazům a opotřebení (certifikát AC3), paprskům UV a na produkty standardně používané na úklid podlah. 8605 s těmito vlastnostmi je perfektním řešením pro podlahy LVT lepené nebo plovoucí.

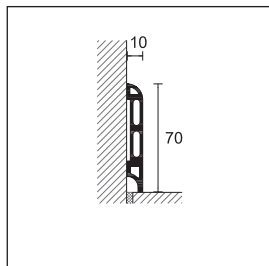

8605

**PVC ŘADA**

délka 250 cm - baleno po 20 kusech

**PVC LEHČENÉ POTAŽENÉ**

POLOŽKA	dekory ALCROM® PLUS					
	02	08	09	10	11	12
	20	25	32	34	35	36
	40	41	44	46	47	48
	50	60	65	70	76	77
	78	80	81	90	92	93
<b>8605</b>	94	95	96	97	1003	1006
	1009	1012	1015	1018	1021	1024
	1027	1030	1033	1036	1039	1042
	1045	1048	1051	1054	1057	1060
	1063	1066	1069	1072	1075	1078
	1081	1084	1087	1090	1093	1096
	1099	1102	1105	1108	1111	1114

kč / m **78,96**

nerozbalitelný - stříbro 98 kč / m **111,16**

**LEPIDLO PRO OBVODOVÉ LIŠTY - NA BÁZI POLYMERU**

množství 290 ml - bal. 24 kus

<b>PP/96</b>	78301
kč / kus	<b>399,00</b>

výtěžnost: 10/15 metrů balení



PVC řada 8612 obvodové lišty jsou vyrobeny z PVC obalené fólií Alcrom Plus bílou. 8612 je perfektní k doplnění podlahy z lepených LVT nebo plovoucích podlah. Na stěnu doporučujeme připevnit lepidlem PP/96.

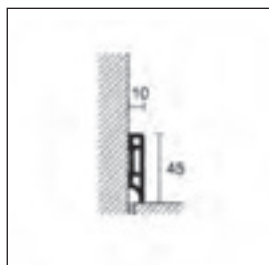

8612/10

**NEW PVC řada**

délka 250 cm - baleno po 20 kusech

**PVC LEHČENÉ POTAŽENÉ**

POLOŽKA	potaženo ALCROM® PLUS	
<b>8612/10</b>	96	29970
kč / m		<b>78,96</b>

nerozbalitelný

Při objednání min. 500metrů ve dvou dekorech, můžeme vyrobít na míru profil 8605. vzorek dekoru musí mít min. 1metr. Do několika dní dodáme produkt na míru.

Kódy zjistíte na straně 257

Pro kusový prodej běžte na stranu 291



Profilpas Digital Systém PDS je systém inovativního digitálního tisku exkluzivně od firmy Profilpas pro výrobu profilů a obvodových lišt podle dekoru vaší podlahy. Díky modernímu výrobnímu procesu přímo v našem provozu v Cadoneghe, můžeme vyrobit jakýkoliv dekor dle vašeho přání a fantazie. vytvořit dekor na míru je velmi jednoduché. můžete si vybrat z 250dekorů, které jsme již realizovali pro jiné firmy nebo nám můžete poslat vzorek vaší podlahy.

### vytvoření dekoru na míru dle vzorku



skenování vzorku klienta

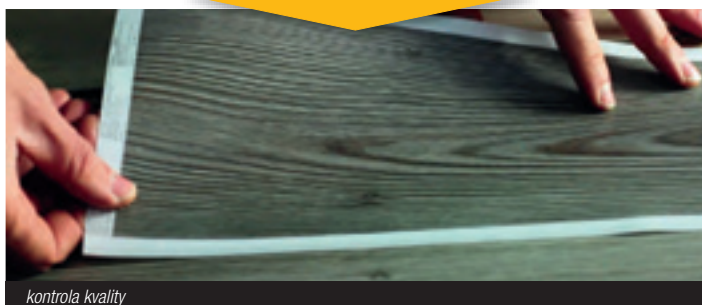

kontrola kvality

### vytvoření dekoru na míru dle katalogu

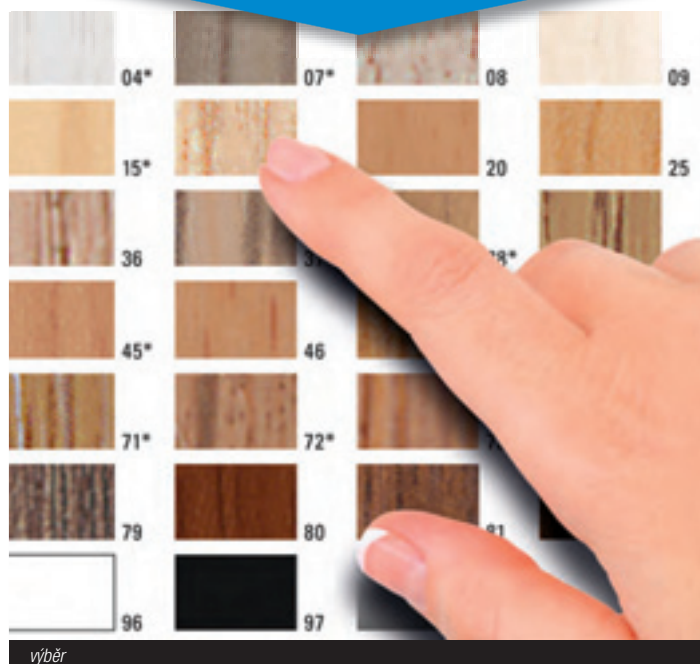

výběr



tisk

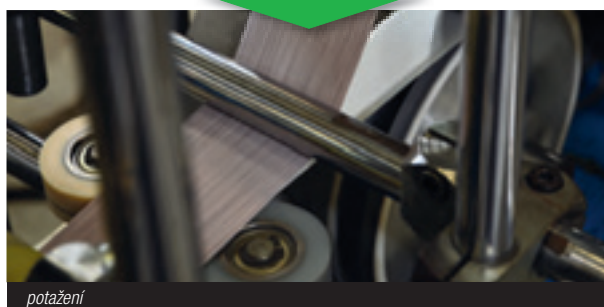

potážení

Pro jakýkoli požadavek ohledně výroby dekoru na míru na profilech, obvodových lištách. Pro dotazy ohledně výroby nových dekorů, již existujících dekoru, nabídky a dodací podmínky prosím kontaktujte naše obchodní oddělení.

dekory Alcrom® Plus - dostupné pro obvodové lišty (položka 8605) v programu LVT

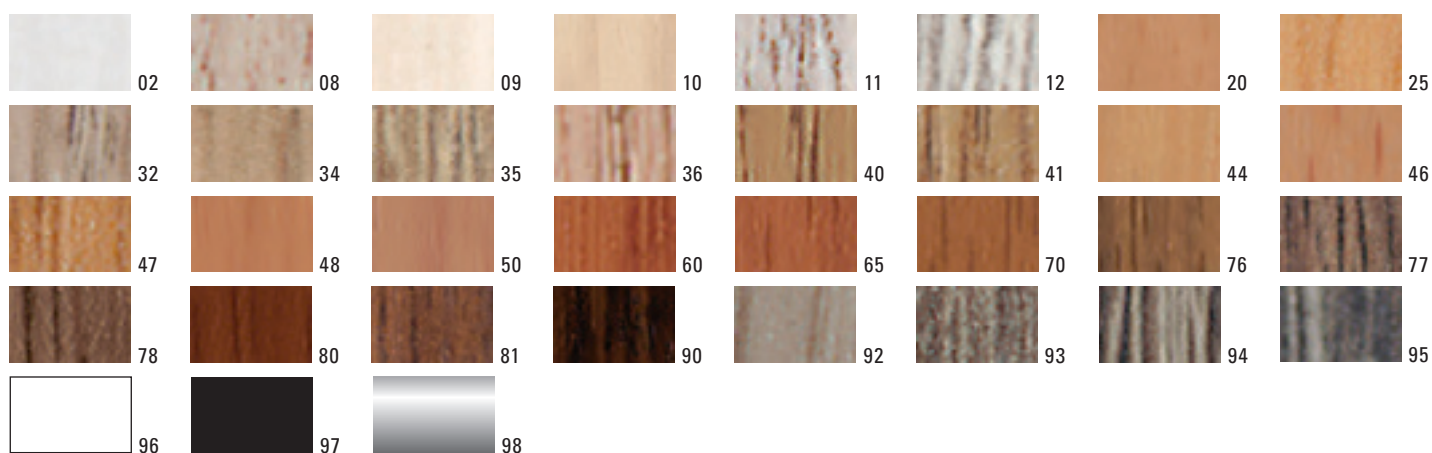

dekory Alcrom® Plus - dostupné pro profily (pol. Z/4, C/4, S/4) a obvodové lišty (pol. 8605) v programu LVT



dekory Alcrom® Plus - dostupné na vyžádání i výroba dekoru na míru v programu dřevo pro LVT

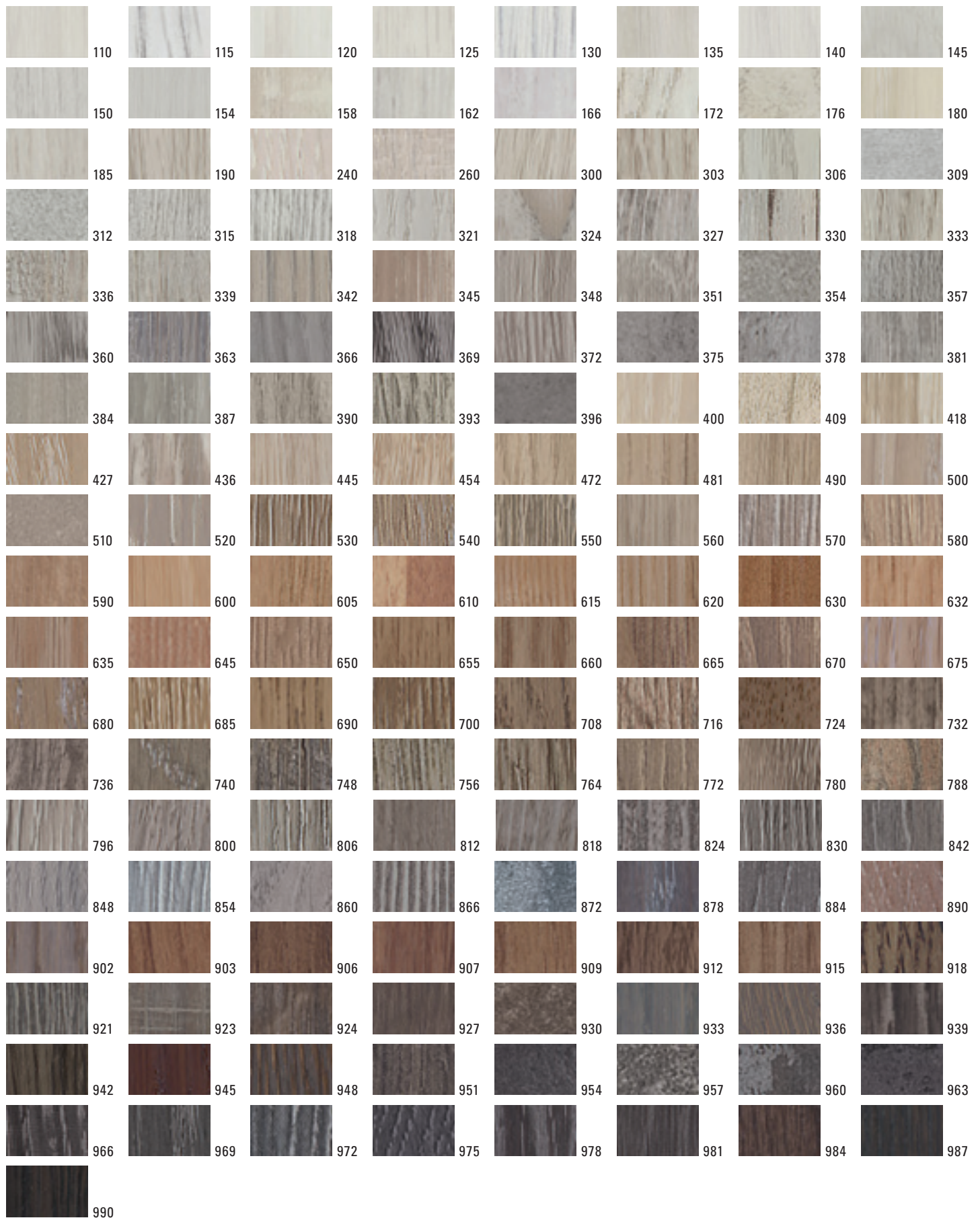

V tomto ceníku se můžou kvůli tisku měnit tóny barev a lišit se tím od skutečnosti





## Profily pro dřevěné a laminátové podlahy

Ucelený program profilů pro dřevěné a laminátové podlahy. Série řešení pro profesionály, exkluzivní profily s povrchem Alcrom Plus s možností dekorů na míru díky technologii PDS.



# Profily pro dřevěné a laminátové podlahy

## unisystem - unisystem plus



Z1/SF hliník potažen Alcrom® Plus

Profily série Z/ jsou spoje pro podlahy o stejné výšce. Využívají se jako dilatace pro dřevěné a laminátové podlahy o tloušťkách od 6,5 do 22,6mm. Zvolte si vhodnou základnu, Unisystem nebo Unisystem Plus, která odpovídá výšce podlahoviny.

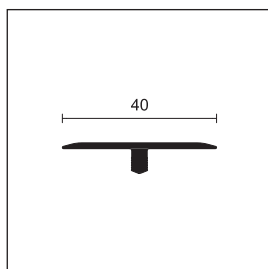

Z1/SF

### UNISYSTEM/ UNISYSTEM PLUS

délka = 270 cm, balení po 10 kusech											balení po 20 kusech		
HLINÍK													
POLOŽKA	dekory ALCROM® PLUS										eloxovaný		
Z1/SF	02	04	07	08	09	10	11	12	13	15	18	stříbro	
	20	25	30	32	34	35	36	37	38	40	41	zlato	
	42	43	44	45	46	47	48	50	60	65	70	pískové zlato	
	71	72	73	74	75	76	77	78	79	80	81	bronz	
	90	92	93	94	95	titan							
kč / m											253,96	152,32	

samostatné balení - dostupný dekor na míru - viz tabulka PDS na straně 203

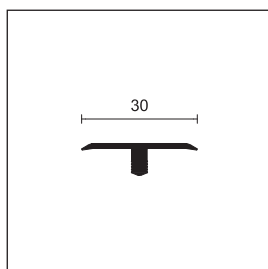

Z3/30/SF

### UNISYSTEM/ UNISYSTEM PLUS

délka = 270 cm, balení po 10 kusech											balení po 20 kusech	
HLINÍK												
POLOŽKA	dekory ALCROM® PLUS										eloxovaný	
Z3/30/SF	07	08	09	10	15	18	stříbro					
	20	30	36	37	38	40	zlato					
	42	45	48	50	60	65	pískové zlato					
	70	71	72	73	74	75						
	76	78	80	90								
kč / m											243,32	142,52

samostatné balení

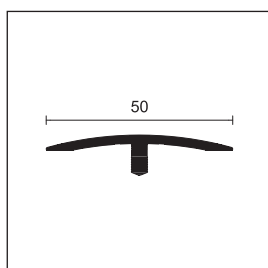

Z5/50

### UNISYSTEM/ UNISYSTEM PLUS

délka = 270 cm, balení po 10 kusech											balení po 20 kusech	
HLINÍK												
POLOŽKA	dekory ALCROM® PLUS										eloxovaný	
Z5/50	08 *	09 *	10 *	15 *	20 *	stříbro *						
	36 *	37 *	38 *	40 *	42 *	zlato *						
	45 *	48 *	50 *	60 *	65 *	bronz *						
	70 *	73 *	74 *	75 *	76 *							
	78 *	80 *	90 *									
kč / m											268,24	163,52

Kódy zjistíte na straně 198

• Naše produktové řady jsou dostupné až do vyprodání zásob.

Pro kusový prodej běžte na stranu 291

Profily v délce 270cm - objednejte základnu odděleně, profily 90cm - základna již zahrnutá v balení

PDS dekory na míru na požádání pro profily Z1, C7, S9, G4 - minimum 54metrů. Jiné profily od min. 1000metrů - rozdělitelné na 5dekory na míru.

balení v sáčcích - nerozbalitelné

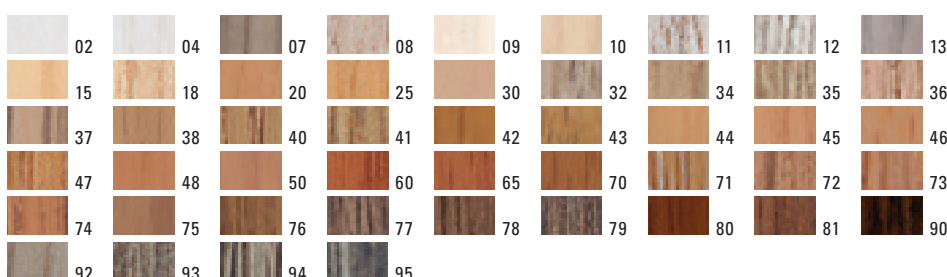



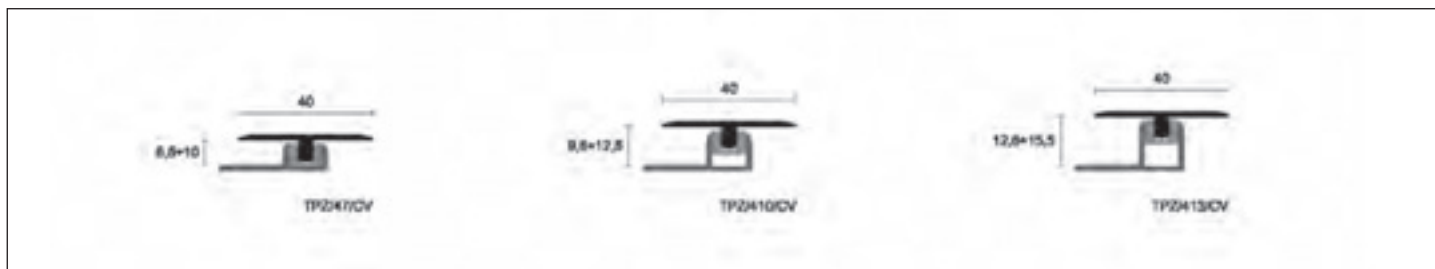

### UNISYSTEM/ UNISYSTEM PLUS

délka = 90 cm - balení po 10 kusech v sáčcích

délka = 90 cm - balení po 10 kusech v sáčcích

délka = 90 cm - balení po 10 kusech v sáčcích

#### HLINÍK

POLOŽKA	dekory ALCRÖM® PLUS	eloxovaný	POLOŽKA	dekory ALCRÖM® PLUS	eloxovaný	POLOŽKA	dekory ALCRÖM® PLUS	eloxovaný
TPZ47/CV	09 10 15 20	stříbro	TPZ410/CV	09 10 15 20	stříbro	TPZ413/CV	09 10 15 20	stříbro
	30 38 40 42	zlato		30 38 40 42	zlato		30 38 40 42	zlato
	45 48 50 60			45 48 50 60			45 48 50 60	
	65 70 75 78			65 70 75 78			65 70 75 78	
	80 90			80 90			80 90	
<i>kč / kus</i>	<b>354,76</b>	<b>263,48</b>	<i>kč / kus</i>	<b>365,96</b>	<b>274,68</b>	<i>kč / kus</i>	<b>375,76</b>	<b>284,48</b>

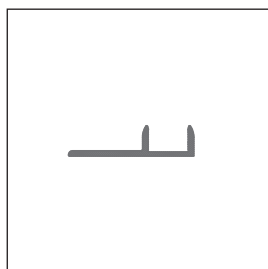

TPU/

#### UNISYSTEM PLUS - ZÁKLADNY

tloušťka podlahy od/do 6,5/10 9,6/12,5 12,6/15,5 15/19 19,6/22,6

délka = 270 cm  
balení po 20 kusech včetně 15 klipů TU/6

**POLOŽKA povrch** 6 10 13 15 22

#### HLINÍK

TPU/	hliník přírodní	67437	67447	67457	67460	67467
	<i>kč / m</i>	<b>104,72</b>	<b>116,76</b>	<b>127,68</b>	<b>142,24</b>	<b>185,92</b>

samostatné balení

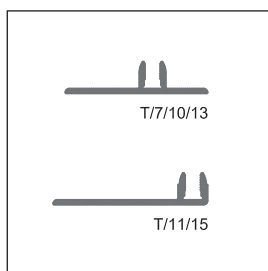

T/

#### UNISYSTEM - ZÁKLADNY

tloušťka podlahy od/do 6,5/10 10,1/12 6,5/10 13/15 11/15

délka = 270 cm, balení po 20 kusech

**POLOŽKA povrch** 7 10 11 13 15

#### HLINÍK

T/	hliník přírodní	67287	67297	67317	67307	67327
	<i>kč / m</i>	<b>104,72</b>	<b>116,76</b>	<b>103,60</b>	<b>127,68</b>	<b>117,60</b>

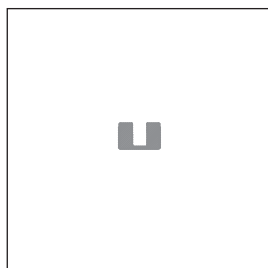

TU/6

#### NÁHRADNÍ KLIPY

balení po 150 kusech

**V**

**6**

**TU/6** 68812/150

*kč / bal.* **498,12**

nerozbalitelné

Kódy zjistíte na straně 198

Pro kusový prodej běžte na stranu 291

balení v sáčcích - nerozbalitelné

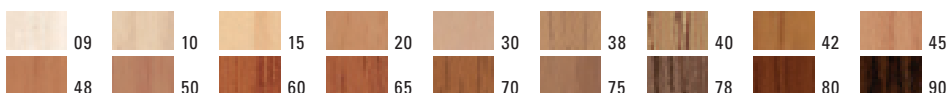



C/7/SF hliník potažen Alcrom® Plus

Profily série C/ jsou ukončovací profily pro podlahy o různých výškách. Využívají se jako dilatace pro dřevěné a laminátové podlahy o tloušťkách od 6,5 do 22,6mm. Zvolte si vhodnou základnu, Unisystem nebo Unisystem Plus, která odpovídá výšce podlahoviny.

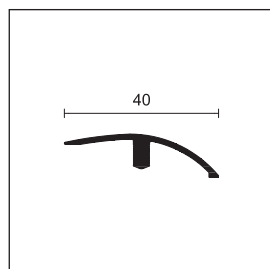

C/7/SF

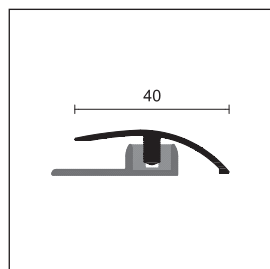

TPC/47/CV

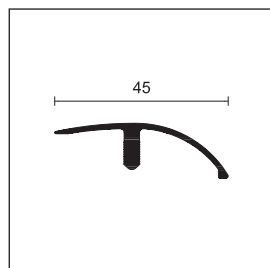

C/10/SF

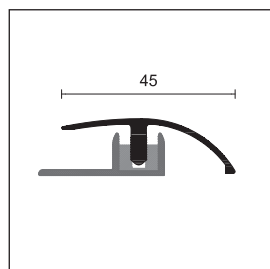

TPC/410/CV

### UNISYSTEM/ UNISYSTEM PLUS

délka = 270 cm, balení po 10 kusech		balení po 20 kusech	délka = 90 cm - balení po 10 kusech v sáčcích		
<b>HLINÍK</b>					
POLOŽKA	dekory ALCROM® PLUS	eloxovaný	POLOŽKA	dekory ALCROM® PLUS	eloxovaný
02 04 07 08 09 10 11 12 13 15 18		stříbro	09 10 15 20		stříbro
20 25 30 32 34 35 36 37 38 40 41		zlato	30 38 40 42		zlato
<b>C/7/SF</b> 42 43 44 45 46 47 48 50 60 65 70		pískové zlato	<b>TPC/47/CV</b> 45 48 50 60		
71 72 73 74 75 76 77 78 79 80 81		bronz	65 70 75 78		
90 92 93 94 95		titan	80 90		
<i>kč / m</i>	<b>253,96</b>	<b>152,32</b>	<i>kč / kus</i>	<b>354,76</b>	<b>263,48</b>

samostatné balení - dostupný dekor na míru - viz tabulka PDS na straně 203

### UNISYSTEM/ UNISYSTEM PLUS

délka = 270 cm, balení po 10 kusech		balení po 20 kusech	délka = 90 cm - balení po 10 kusech v sáčcích		
<b>HLINÍK</b>					
POLOŽKA	dekory ALCROM® PLUS	eloxovaný	POLOŽKA	dekory ALCROM® PLUS	eloxovaný
07 * 08 * 09 * 10 * 15 * 18 *		stříbro	09 * 10 * 15 * 20 *		stříbro
20 * 30 * 36 * 37 * 38 * 40 *		zlato	30 * 38 * 40 * 42 *		zlato
<b>C/10/SF</b> 42 * 45 * 48 * 50 * 60 * 65 *		pískové zlato *	<b>TPC/410/CV</b> 45 * 48 * 50 * 60 *		
70 * 71 * 72 * 73 * 74 * 75 *		bronz *	65 * 70 * 75 * 78 *		
76 * 78 * 80 * 90 *			80 * 90 *		
<i>kč / m</i>	<b>283,08</b>	<b>172,48</b>	<i>kč / kus</i>	<b>393,68</b>	<b>280,00</b>

samostatné balení

Kódy zjistíte na straně 199

\* Naše produktové řady jsou dostupné až do vyprodání zásob.

Pro kusový prodej běžte na stranu 291

Profily v délce 270cm - objednejte základnu odděleně, profily 90cm - základna již zahrnuta v balení

PDS dekory na míru na požádání pro profily Z1, C7, S9, G4 - minimum 54metrů. Jiné profily od min. 1000metrů - rozdělitelné na 5dekorů na míru.

balení v sáčcích - nerozbalitelné

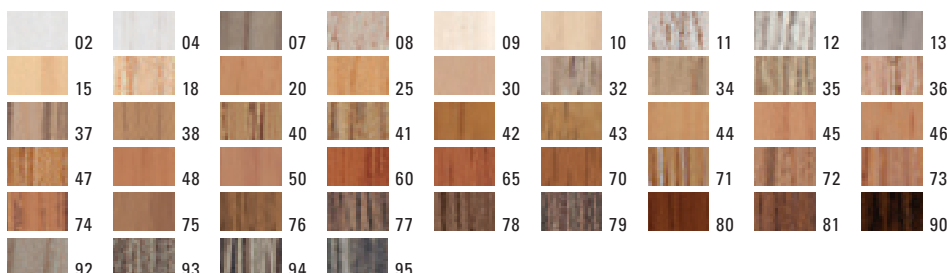

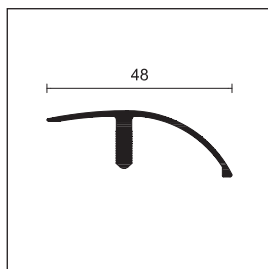

C/13/SF

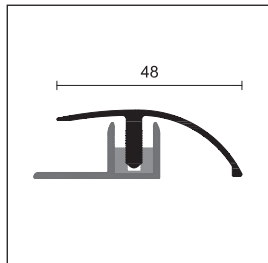

TPC/413/CV

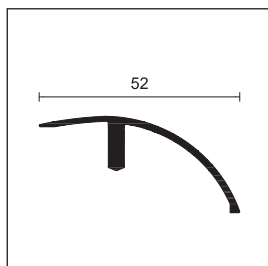

C/22/SF

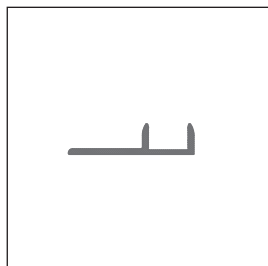

TPU/

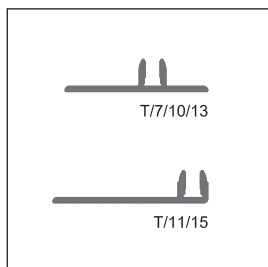

T/

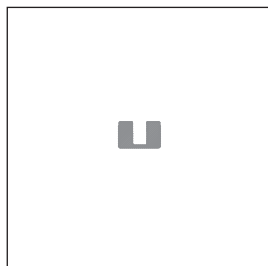

TU/6

### UNISYSTEM/ UNISYSTEM PLUS

délka = 270 cm, balení po 10 kusech	balení po 10 kusech	délka = 90 cm - balení po 10 kusech v sáčcích			
<b>HLINÍK</b>					
<b>POLOŽKA</b>	<b>dekory ALCROM® PLUS</b>	<b>eloxovaný</b>	<b>POLOŽKA</b>	<b>dekory ALCROM® PLUS</b>	<b>eloxovaný</b>
	07° 08° 09° 10° 15° 18°	stříbro	<b>TPC/413/CV</b>	09° 10° 15° 20°	stříbro
	20° 30° 36° 37° 38° 40°	zlato		30° 38° 40° 42°	zlato
<b>C/13/SF</b>	42° 45° 48° 50° 60° 65°	pískové zlato*		45° 48° 50° 60°	
	70° 71° 72° 73° 74° 75°	bronz*		65° 70° 75° 78°	
	76° 78° 80° 90°			80° 90°	
<i>kč / m</i>	<b>303,80</b>	<b>200,76</b>	<i>kč / kus</i>	<b>421,68</b>	<b>307,44</b>

samostatné balení

### UNISYSTEM/ UNISYSTEM PLUS

délka = 270 cm, balení po 10 kusech	balení po 10 kusech	
<b>HLINÍK</b>		
<b>POLOŽKA</b>	<b>dekory ALCROM® PLUS</b>	<b>eloxovaný</b>
	10° 20° 40° 50° 60° 70°	stříbro
<b>C/22/SF</b>	80°	zlato
		pískové zlato*
		bronz*
<i>kč / m</i>	<b>430,36</b>	<b>329,56</b>

samostatné balení

### UNISYSTEM PLUS - ZÁKLADNY

	<b>C/7</b>	<b>C/10</b>	<b>C/13</b>	<b>C/22</b>	<b>C/22</b>	
tloušťka podlahy od/do	6,5/10	9,6/12,5	12,6/15,5	15/19	19,6/22,6	
délka = 270 cm balení po 20kusech včetně 15klipů TU/T	<b>V</b>					
<b>POLOŽKA povrch</b>	<b>6</b>	<b>10</b>	<b>13</b>	<b>15</b>	<b>22</b>	
<b>HLINÍK</b>						
<b>TPU/</b>	hliník přírodní	67437	67447	67457	67460	67467
	<i>kč / m</i>	<b>104,72</b>	<b>116,76</b>	<b>127,68</b>	<b>142,24</b>	<b>185,92</b>

samostatné balení

### UNISYSTEM - ZÁKLADNY

	<b>C/7</b>	<b>C/10</b>	<b>C/13</b>	<b>C/22</b>	
tloušťka podlahy od/do	6,5/10	10/12	12,5/15	18/22	
délka = 270 cm, balení po 20 kusech	<b>V</b>				
<b>POLOŽKA povrch</b>	<b>7</b>	<b>10</b>	<b>11</b>	<b>13</b>	
<b>HLINÍK</b>					
<b>T/</b>	hliník přírodní	67287	67297	67317	67307
	<i>kč / m</i>	<b>104,72</b>	<b>116,76</b>	<b>103,60</b>	<b>127,68</b>

### NÁHRADNÍ KLIPY

balení po 150 kusech	<b>V</b>
	<b>6</b>
<b>TU/6</b>	68812/150
<i>kč / bal.</i>	<b>498,12</b>

nerozbalitelné

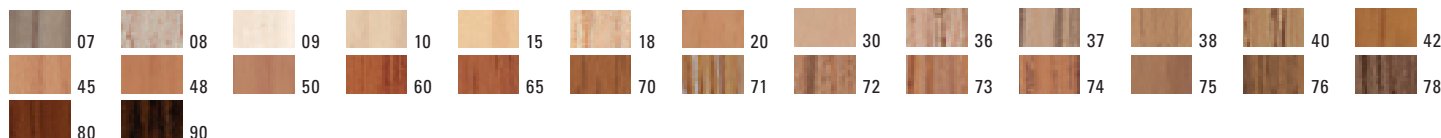

Kódy zjistíte na straně 199 - \* Naše produktové řady jsou dostupné až do vyprodání zásob. - Pro kusový prodej běžte na stranu 291 - Profily v délce 270cm - objednejte základnu odděleně, profily 90cm - základna již zahrnuta v balení PDS dekory na míru na požádání pro profily Z1, C7, S9, G4 - minimum 54metrů. Jiné profily od min. 1000metrů - rozdělitelné na 5dekorů na míru. balení v sáčcích - nerozbalitelné



S/9/SF hliník potažen Alcrom® Plus

Profily S/9, S/15 a P/1 jsou obvodové profily pro podlahy. Využívají se jako dilatace pro dřevěné nebo laminátové podlahy o tloušťkách od 6,5 do 22,6 mm. Zvolte si vhodnou základnu, Unisystem nebo Unisystem Plus, která odpovídá výšce podlahoviny

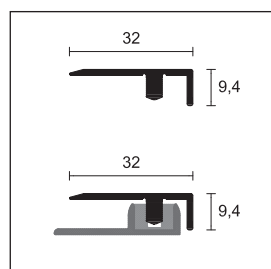

S/9/SF  
TPS/47/CV

### UNISYSTEM/ UNISYSTEM PLUS

délka = 270 cm, balení po 10 kusech	balení po 20 kusech	délka = 90 cm - balení po 10 kusech v sáčcích			
<b>HLINÍK</b>					
POLOŽKA	dekory ALCROM® PLUS	eloxovaný	POLOŽKA	dekory ALCROM® PLUS	eloxovaný
	02 04 07 08 09 10 11 12 13 15 18	stříbro		09 * 10 * 15 * 20 *	stříbro
	20 25 30 32 34 35 36 37 38 40 41	zlato		30 * 38 * 40 * 42 *	zlato
<b>S/9/SF</b>	42 43 44 45 46 47 48 50 60 65 70	pískové zlato	<b>TPS/47/CV</b>	45 * 48 * 50 * 60 *	
	71 72 73 74 75 76 77 78 79 80 81	bronz		65 * 70 * 75 * 78 *	
	90 92 93 94 95	titan		80 * 90 *	
<i>kč / m</i>	<b>253,96</b>	<b>152,32</b>	<i>kč / kus</i>	<b>354,76</b>	<b>263,48</b>

samostatné balení - dostupný dekor na míru - viz tabulka PDS na straně 203

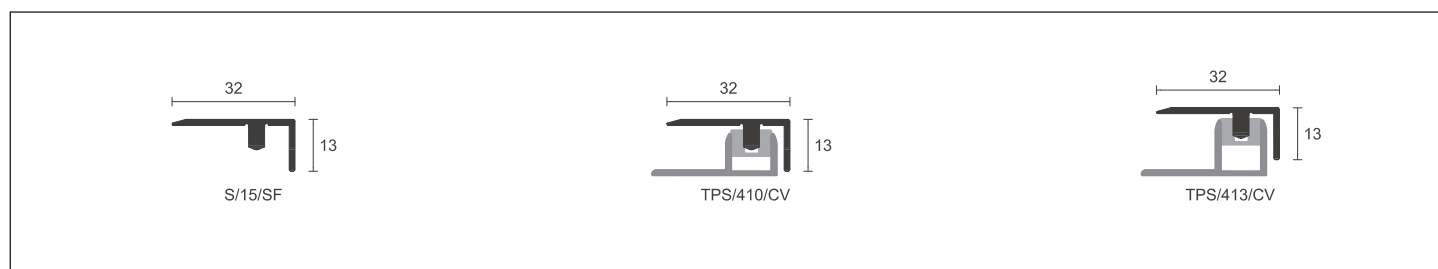

### UNISYSTEM/ UNISYSTEM PLUS

délka = 270 cm balení po 10 kusech	balení po 20 kusech	délka = 90 cm - balení po 10 kusech v sáčcích	délka = 90 cm - balení po 10 kusech v sáčcích					
<b>HLINÍK</b>								
POLOŽKA	dekory ALCROM® PLUS	eloxovaný	POLOŽKA	dekory ALCROM® PLUS	eloxovaný	POLOŽKA	dekory ALCROM® PLUS	eloxovaný
	09 * 10 * 15 * 20 *	stříbro		09 * 10 * 15 * 20 *	stříbro		09 * 10 * 15 * 20 *	stříbro
	30 * 38 * 40 * 42 *	zlato		30 * 38 * 40 * 42 *	zlato		30 * 38 * 40 * 42 *	zlato
<b>S/15/SF</b>	45 * 48 * 50 * 60 *	pískové zlato	<b>TPS/410/CV</b>	45 * 48 * 50 * 60 *		<b>TPS/413/CV</b>	45 * 48 * 50 * 60 *	
	65 * 70 * 75 * 78 *	bronz *		65 * 70 * 75 * 78 *			65 * 70 * 75 * 78 *	
	80 * 90 *			80 * 90 *			80 * 90 *	
<i>kč / m</i>	<b>269,92</b>	<b>159,32</b>	<i>kč / kus</i>	<b>386,12</b>	<b>286,44</b>	<i>kč / kus</i>	<b>395,92</b>	<b>295,96</b>

samostatné balení

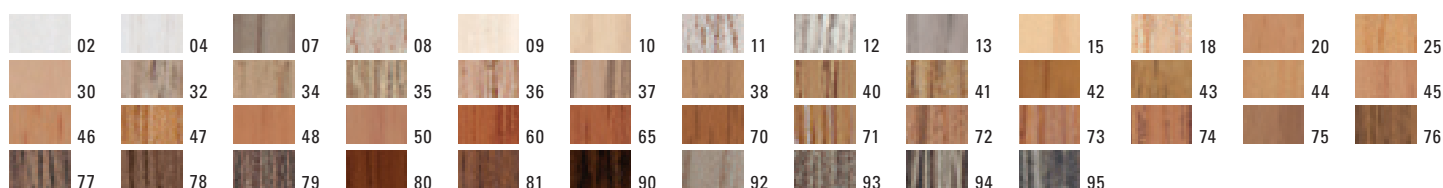

Kódy zjistíte na straně 200 - Naše produktové řady jsou dostupné až do vyprodání zásob. - Pro kusový prodej běžte na stranu 291 - Profily v délce 270cm - objednejte základnu odděleně, profily 90cm - základna již zahrnuta v balení PDS dekory na míru na požádání pro profily Z1, C7, S9, G4 - minimum 54metrů. Jiné profily od min. 1000metrů - rozdělitelné na 5dekorů na míru. - balení v sáčcích - nerozbalitelné

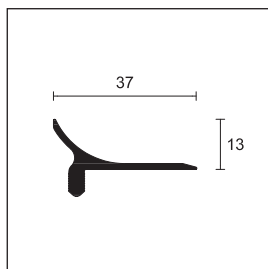

P/1/SF

### UNISYSTEM/ UNISYSTEM PLUS

délka = 270 cm, balení po 10 kusech				balení po 20 kusech	
<b>HLINÍK</b>					
POLOŽKA	dekory ALCROM® PLUS				eloxovaný
P/1/SF	09 °	10 °	15 °	20 °	stříbro *
	30 °	40 °	42 °	45 °	
	48 °	50 °	60 °	65 °	
	70 °	75 °	80 °	90 °	bronz *
<i>kč / m</i>	<b>294,28</b>				<b>184,80</b>

samostatné balení

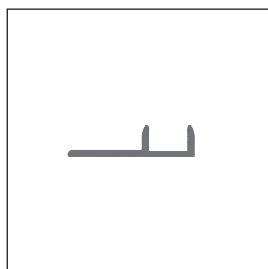

TPU/

### UNISYSTEM PLUS - ZÁKLADNY

tloušťka podlahy od/do	6,5/10	9,6/12,5	12,6/15,5	15/19	19,6/22,6	
délka = 270 cm balení po 20kusech včetně 15klipů TU/T	<b>V</b>					
<b>POLOŽKA povrch</b>	<b>6</b>	<b>10</b>	<b>13</b>	<b>15</b>	<b>22</b>	
<b>HLINÍK</b>						
TPU/ hliník přírodní		67437	67447	67457	67460	67467
<i>kč / m</i>	<b>104,72</b>	<b>116,76</b>	<b>127,68</b>	<b>142,24</b>	<b>185,92</b>	

samostatné balení

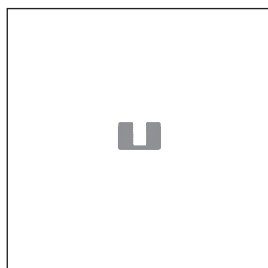

TU/6

### NÁHRADNÍ KLIPY

balení po 150 kusech	V
	<b>6</b>
<b>TU/6</b>	68812/150
<i>kč / bal.</i>	<b>498,12</b>

nerozbalitelné



P/1/SF hliník potažen Alcrom® Plus

Kódy zjistíte na straně 201

\* Naše produktové řady jsou dostupné až do vyprodání zásob.

Pro kusový prodej běžte na stranu 291

Profily o délce 270cm - základnu objednávejte odděleně

PDS dekory na míru na požádání pro profily Z1, C7, S9, G4 - minimum 54metrů. Jiné profily od min. 1000metrů - rozdělitelné na 5dekory na míru.

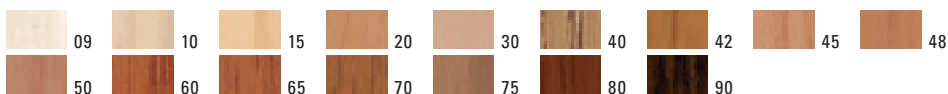

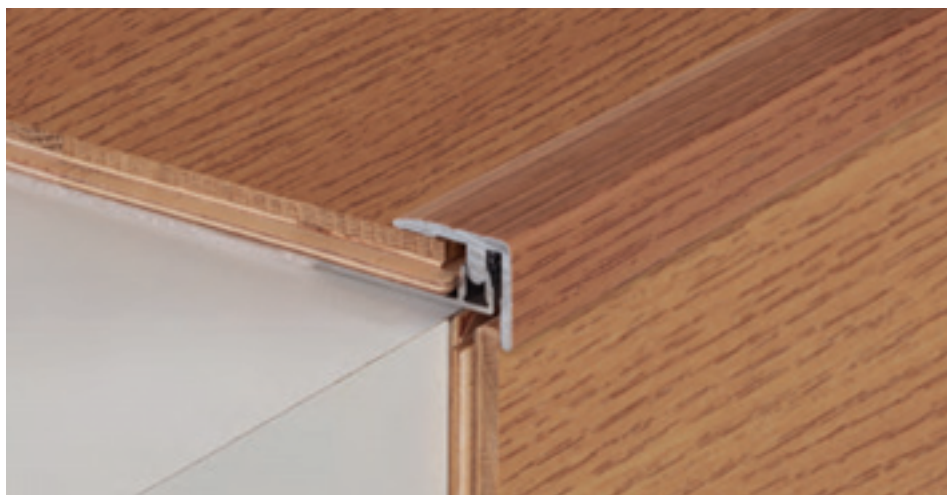

Profil G/1 je schodový profil. Využívá se jako dilatace pro dřevěné nebo laminátové podlahy o tloušťkách od 6,5 do 15 mm. Zvolte si vhodnou základnu, Unisystem nebo Unisystem Plus, která odpovídá výšce podlahoviny

G/1/SF hliník potažen Alcrom® Plus

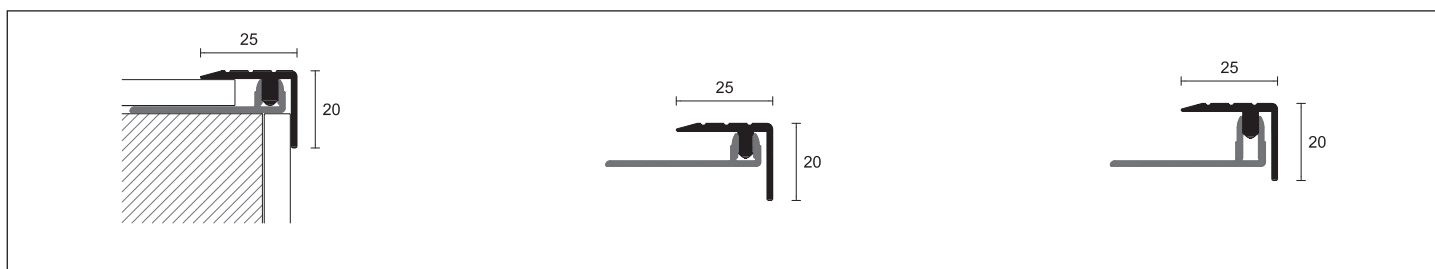

### UNISYSTEM

délka = 270 cm, balení po 10 kusech	balení po 20 kusech	délka = 107 cm - balení po 10 kusech v sáčcích	délka = 107 cm - balení po 10 kusech v sáčcích
-------------------------------------	---------------------	--	--

### HLINÍK

POLOŽKA	dekory ALCROM® PLUS	eloxovaný	POLOŽKA	dekory ALCROM® PLUS	eloxovaný	POLOŽKA	dekory ALCROM® PLUS	eloxovaný
G/1/SF	09 • 10 • 15 • 20 •	stříbro	TG/411/CV	09 • 10 • 15 • 20 •	stříbro	TG/415/CV	10 • 20 •	stříbro
	30 • 38 • 40 • 42 •	zlato *		30 • 40 • 42 • 45 •			30 • 40 •	
	45 • 48 • 50 • 60 •	pískové zlato *		48 • 50 • 60 • 65 •			50 • 60 •	
	65 • 70 • 75 • 78 •	bronz *		70 • 75 • 80 • 90 •			70 • 80 •	
	80 • 90 •							
kč / m	268,52	159,32	kč / kus	442,68	319,76	kč / kus	459,48	336,84

samostatné balení

### UNISYSTEM - ZÁKLADNY

tloušťka podlahy od/do	6,5/10	11/15
délka = 270 cm, balení po 20 kusech	<b>V</b>	
POLOŽKA povrch	11	15
<b>HLINÍK</b>		
T/ hliník přírodní	67317	67327
kč / m	103,60	117,60

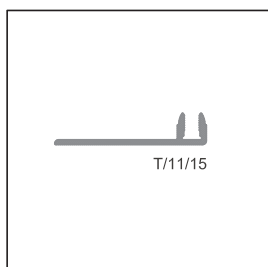

T/

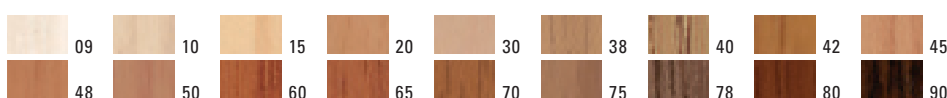

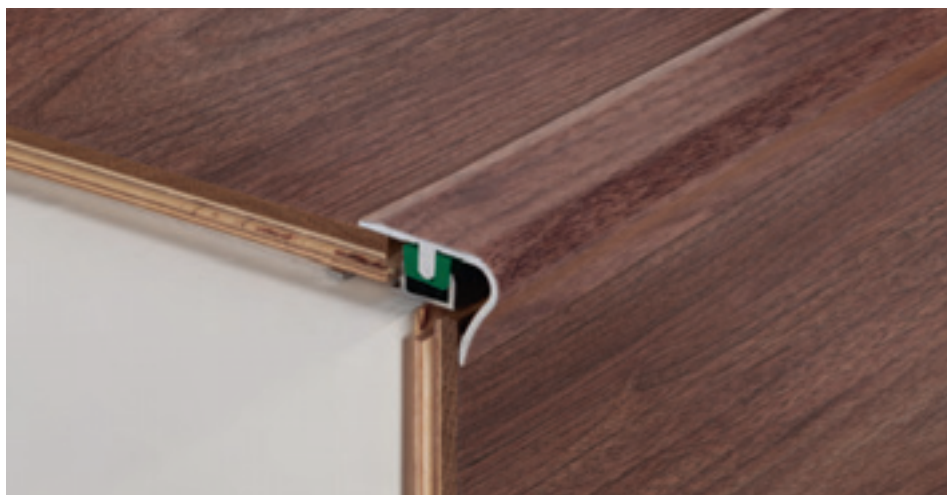

Profil G/4 je schodový profil. Využívá se jako dilatace pro dřevěné nebo laminátové podlahy o tloušťkách od 6,5 do 15 mm. Zvolte si vhodnou základnu, Unisystem nebo Unisystem Plus, která odpovídá výšce podlahoviny

G/4/SF hliník potažen Alcrom® Plus

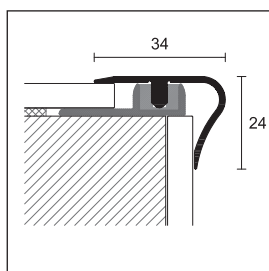

G/4/SF

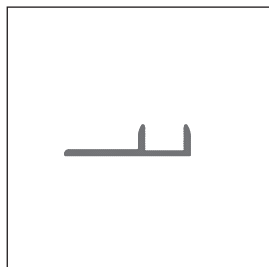

TPU/

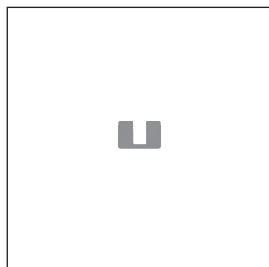

TU/6

Kódy zjistíte na straně 201

Pro kusový prodej běžte na stranu 291

Profily v délce 270cm - objednejte základnu odděleně, profily 90cm - základna již zahrnuta v balení

PDS dekory na míru na požádání pro profily Z1, C7, S9, G4 - minimum 54metrů. Jiné profily od min. 1000metrů - rozdělitelné na 5dekorů na míru.



 balení v sáčcích - nerozbalitelné

### UNISYSTEM/ UNISYSTEM PLUS

délka = 270 cm, balení po 10 kusech

balení po 10 kusech

#### HLINÍK

POLOŽKA	dekory ALCROM® PLUS											eloxovaný		
	02	04	07	08	09	10	11	12	13	15	18	stříbro		
	20	30	32	34	35	36	37	38	40	41	42	zlato		
<b>G/4/SF</b>	43	44	45	46	48	50	60	65	70	71	72	pískové zlato		
	73	74	75	76	77	78	79	80	81	90	92			
	93	94	95											
<i>kč / m</i>	<b>268,52</b>											<b>159,32</b>		

samostatné balení - dostupný dekor na míru - viz tabulka PDS na straně 203

### UNISYSTEM PLUS - ZÁKLADNY

tloušťka podlahy od/do	6,5/10	9,6/12,5	12,6/15,5
délka = 270 cm balení po 20kusech včetně 15klipů TU/T	<b>V</b>		
<b>POLOŽKA povrch</b>	<b>6</b>	<b>10</b>	<b>13</b>
<b>HLINÍK</b>			
<b>TPU/</b> hliník přírodní		67437	67447
<i>kč / m</i>	<b>104,72</b>	<b>116,76</b>	<b>127,68</b>

samostatné balení

### NÁHRADNÍ KLIPY

balení po 150 kusech	<b>V</b>
	<b>6</b>
<b>TU/6</b>	68812/150
<i>kč / bal.</i>	<b>498,12</b>

nerozbalitelné

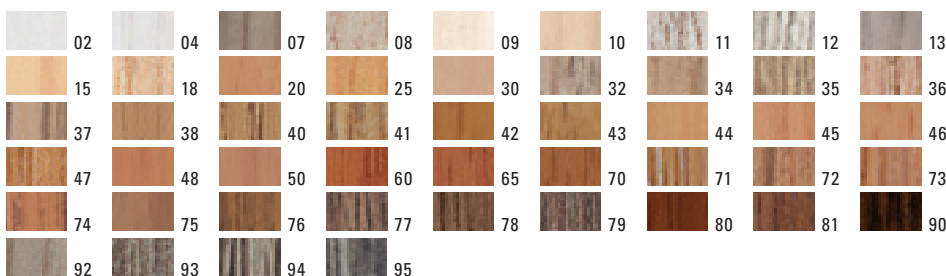



G/5/SF eloxovaný hliník stříbro

Profil G/5 je schodový profil. Využívá se jako dilatace pro dřevěné nebo laminátové podlahy o tloušťkách od 6,5 do 10 mm. Nastavení profilu dosáhnete zmáčknutím profilu oproti podlaze.

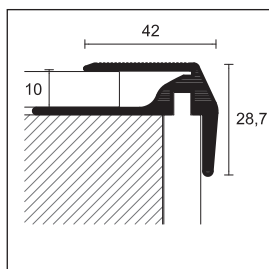

G/5/SF

### UNISYSTEM/ UNISYSTEM PLUS

délka = cm 270 - balení po 5 kusech

POLOŽKA povrch

HLINÍK

G/5/SF eloxovaný stříbro



63850

kč / m

410,20

samostatné balení



G/6/SF eloxovaný hliník stříbro

Profil G/6 je schodový profil. Využívá se jako dilatace pro dřevěné nebo laminátové podlahy o tloušťkách od 6,5 do 15 mm. Zvolte si vhodnou základnu, Unisystem nebo Unisystem Plus, která odpovídá výšce podlahoviny

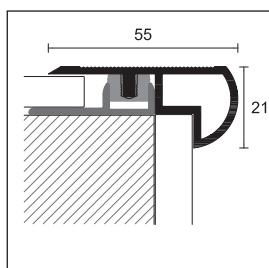

G/6/SF

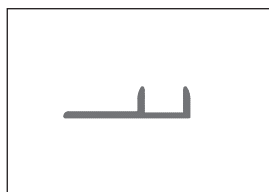

TPU/

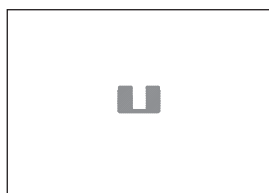

TU/6

### UNISYSTEM PLUS

délka = cm 270 - balení po 5 kusech

POLOŽKA povrch

HLINÍK

G/6/SF eloxovaný stříbro



63800

kč / m

508,20

samostatné balení

### UNISYSTEM PLUS - ZÁKLADNY

tloušťka podlahy od/do

6,5/10

9,6/12,5

12,6/15,5

délka = 270 cm

balení po 20kusech včetně 15klipů TU/T

V

POLOŽKA povrch

6

10

13

HLINÍK

TPU/ hliník přírodní



67437

67447

67457

kč / m

104,72

116,76

127,68

samostatné balení

### NÁHRADNÍ KLIPY

balení po 150 kusech

V

6

TU/6

68812/150

kč / bal.

498,12

nerozbalitelné

Pro kusový prodej běžte na stranu 291

Profily o délce 270cm - základnu objednávejte odděleně





Profil G/7 je schodový profil. Je vhodný pro lepené podlahy od 8 do 10,5 mm. Instaluje se na základnu a to na klipy TU/6 a to podle výšky podlahy. Jakmile je správně položen, měl by být perfektně v rovině s podlahou.

G/7Z/SF + TPU/6 + TU/6 eloxovaný hliník stříbro

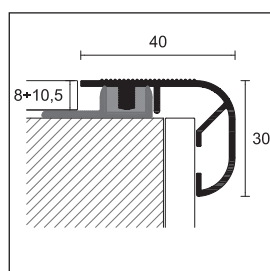

G/7Z/SF

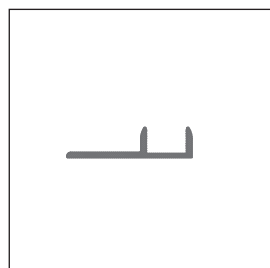

TPU/6

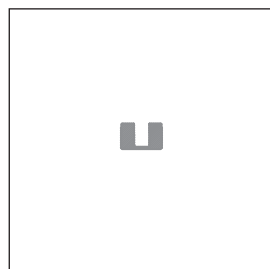

TU/6

### UNISYSTEM PLUS

Pro podlahy od 8 do 10,5 (profil je ve stejné výšce jako podlaha)

délka = 270 cm  
balení po 5 kusech (včetně 15 klipů TU/6)

**POLOŽKA povrch**

**HLINÍK**

<b>G/7Z/SF</b> eloxovaný stříbro		63860
<b>kč / m</b>		<b>400,96</b>

samostatné balení



na vyžádání dostupné v potahu Alcrom® Plus vyrobeno technologií PDS®

Množství 20 kusů / 54 m = + 306,99 Kč/m	Množství 120 kusů / 324 m = + 252,26 Kč/m
Množství 40 kusů / 108 m = + 295,87 Kč/m	Množství 140 kusů / 378 m = + 241,14 Kč/m
Množství 60 kusů / 162 m = + 285,04 Kč/m	Množství 160 kusů / 432 m = + 230,31 Kč/m
Množství 80 kusů / 216 m = + 274,21 Kč/m	Množství 180 kusů / 486 m = + 219,20 Kč/m
Množství 100 kusů / 270 m = + 263,09 Kč/m	Množství 200 kusů / 540 m = + 197,25 Kč/m

### UNISYSTEM PLUS - ZÁKLADNY

Pro podlahy od 8 do 10,5 (profil je ve stejné výšce jako podlaha)

délka = 270 cm  
balení po 20kusech (včetně 15 klipů TU/6)

**POLOŽKA povrch**

<b>TPU/</b> hliník přírodní		67437
<b>kč / m</b>		<b>104,72</b>

Profily o délce 270cm - základnu objednávejte odděleně



8608 PVC lehčené potažené Alcrom® Plus

PVC řada 8608 je obvodová soklová lišta z PVC potažená fólií PDS. Je dostupná v 35 dekorech. Dá se vyrobit v jakémkoliv dekoru na míru a to od 500 metrů - rozdělených do 2 Vámi zvolených dekorů. Lišta se instaluje na zeď, lepidlem nebo určeným fixačním klipem. Nenásáká vodu, je odolná vůči nárazům, opotřebování (Certifikát AC3), UV záření a standardním čistícím prostředkům na podlahy.

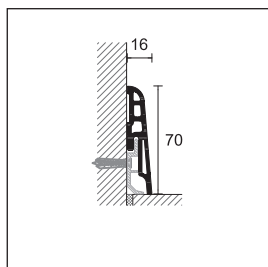

8608

### PVC ŘADA

délka = 250 cm - výška 7 cm - balení po 20 kusech

PVC LEHČENÉ POTAŽENÉ

POLOŽKA	dekory ALCROM® PLUS							
	02	08	09	10	11	12	20	25
	32	34	35	36	40	41	44	46
<b>8608</b>	47	48	50	60	65	70	76	77
	78	80	81	90	92	93	94	95
	96	97						

kč / m

**82,32**

nerozbalitelné - dekor stříbro 98 (115,36 kč/metr)

### KLIP PRO FIXACI NA ZEĎ ART. 8608

balení po 100 kusech

**8608/C** 29751

kč / bal. **233,80**

### LEPIDLO PRO OBVODOVÉ LIŠTY NA ZÁKLADĚ POLYMERŮ

balení po 24 kusech - množství 290 ml

**PP/96** 78301

kč / kus **399,00**

výtěžnost: 10/15 metrů balení

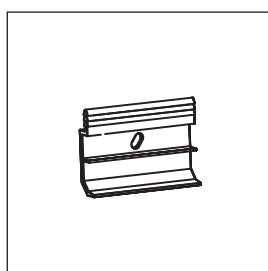

8608/C

Kódy zjistíte na straně 201

Pro kusový prodej běžte na stranu 291

Pro profily 8608 jsme schopni vyrobit dekor na míru od 500m - rozdělitelné na 2 dekory

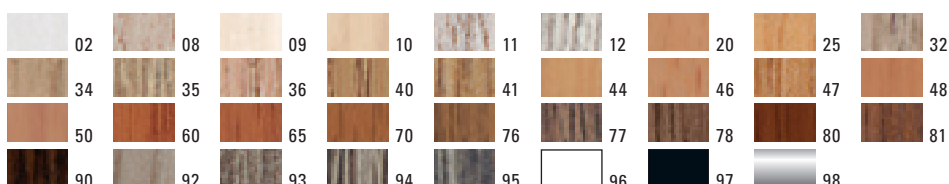

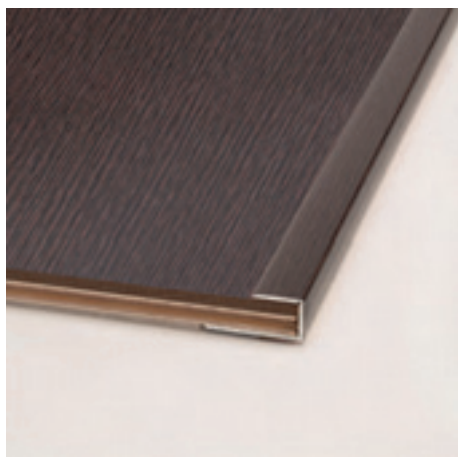

RC/9/F hliník potažen Alcrom® Plus

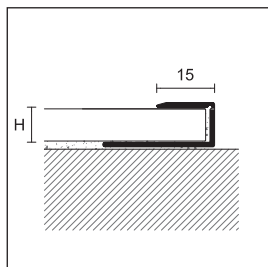

RC/ /F

RC/ je řada ukončovacích profilů pro pokládku plovoucích dřevěných a laminátových podlah.  
RC/ je dostupná taky v ohebné verzi na straně 206.

## RC

délka = 270 cm, balení po 10 kusech

POLOŽKA	povrch	V							
		7	9	11	13	15	18,5	20,5	22,5
<b>HLINÍK - dekory ALCROM® PLUS</b>									
	dřevo 09	-	66729	66759 *	-	66819 *	-	-	-
	dřevo 10	-	66731	66761 *	-	66821 *	-	-	-
	dřevo 15	-	66732	66762 *	-	66822 *	-	-	-
	dřevo 20	-	66734	66764 *	-	66824 *	-	-	-
	dřevo 30	-	66737	66767 *	-	66827 *	-	-	-
	dřevo 38	-	66739	-	-	66829 *	-	-	-
	dřevo 40	-	66740	66770 *	-	66830 *	-	-	-
	dřevo 42	-	66758	-	-	66848 *	-	-	-
RC/ /F	dřevo 45	-	66741	66771 *	-	66831 *	-	-	-
	dřevo 48	-	66742	66772 *	-	66832 *	-	-	-
	dřevo 50	-	66743	66773 *	-	66833 *	-	-	-
	dřevo 60	-	66746	66776 *	-	66836 *	-	-	-
	dřevo 65	-	66747	66777 *	-	66837 *	-	-	-
	dřevo 70	-	66749	66779 *	-	66839 *	-	-	-
	dřevo 75	-	66750	66780 *	-	66840 *	-	-	-
	dřevo 78	-	66751	-	-	66841 *	-	-	-
	dřevo 80	-	66752	66782 *	-	66842 *	-	-	
	dřevo 90	-	66753	-	-	66843 *	-	-	
<i>kč / m</i>		-	<b>154,84</b>	<b>157,08</b>	-	<b>162,96</b>	-	-	-

délka = 270 cm, balení po 20 kusech

## HLINÍK

RC/ /F	eloxovaný stříbro		67407	67477	67547	67617	67687	67727	67737	67747
	eloxovaný zlato		67417	67487	67557	67627	67697	-	-	-
	eloxovaný pískové zlato		-	67494	-	-	67704	-	-	-
	eloxovaný bronz		-	67497	67567 *	67637 *	67707 *	-	-	-
<i>kč / m</i>			<b>103,88</b>	<b>105,56</b>	<b>109,48</b>	<b>115,36</b>	<b>119,28</b>	<b>124,88</b>	<b>128,80</b>	<b>132,44</b>

RC/ /F per H 18,5, 20,5 e 22,5 balení da 10 kusech

## RC

délka = 90 cm - balení po 10 kusech v sáčcích

POLOŽKA	povrch	V				
		7	9	11	15	
		RC/47/CV	RC/49/CV	RC/411/CV	RC/415/CV	
<b>HLINÍK - dekory ALCROM® PLUS</b>						
	dřevo 10	-	44753 *	44803 *	44903 *	
	dřevo 20	-	44759 *	44809 *	44909 *	
	dřevo 30	-	44765 *	44815 *	44915 *	
	dřevo 40	-	44771 *	44821 *	44921 *	
	dřevo 50	-	44777 *	44827 *	44927 *	
	dřevo 60	-	44783 *	44833 *	44933 *	
	dřevo 70	-	44789 *	44839 *	44939 *	
	dřevo 80	-	44795 *	44845 *	44945 *	
<i>kč / kus</i>		-	<b>182,56</b>	<b>185,36</b>	<b>188,16</b>	
<b>HLINÍK</b>						
	eloxovaný stříbro		42782	41832	41877	42822
	eloxovaný zlato		42788	41839	41884	42828
	eloxovaný bronz		-	41849	41891 *	42834
<i>kč / kus</i>			<b>123,20</b>	<b>124,60</b>	<b>128,52</b>	<b>137,20</b>

\* Naše produktové řady jsou dostupné až do vyprodání zásob.

Pro kusový prodej běžte na stranu 291

Položka RC/ /F v dekory na míru od min. 1000m - rozdělitelné na 5 dekorů

balení v sáčcích - nerozbalitelné

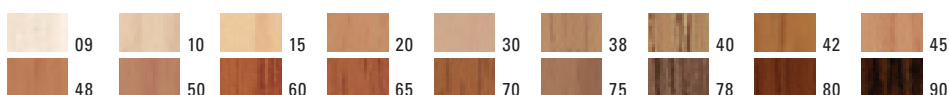



99/T/20 eloxovaný hliník stříbro

Projoint T je řada rozdělovacích profilů, ochraňuje a dekoruje dřevěné a laminátové podlahy. Můžou se aplikovat na již položené podlahy a to pomocí vhodných lepidel.

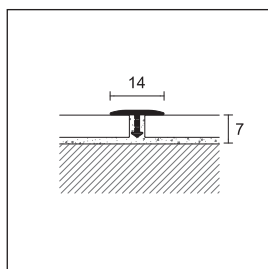

99/T/14

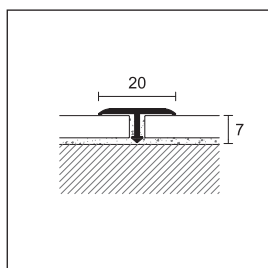

99/T/20

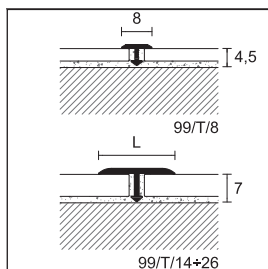







99/T/  
399/T/  
399/TC/

### PROJOINT T

délka = 270 cm, balení po 10 kusech

POLOŽKA povrch	99/T/14	99/T/20
<b>HLINÍK - dekory ALCROM® PLUS</b>		
dřevo 10	75008	63620 *
dřevo 15	75009	-
dřevo 20	75012	63625 *
dřevo 40	75015	63630 *
dřevo 45	75018	-
dřevo 48	75019	63635 *
dřevo 50	75020	63640 *
dřevo 60	75021	63645 *
dřevo 65	75022	-
dřevo 70	75023	-
dřevo 75	75028	-
dřevo 80	75031	63650 *
dřevo 90	75033	-
<i>kč / m</i>	<b>105,00</b>	<b>121,52</b>

### PROJOINT T - ODDĚLOVACÍ SPOJE

délka = 270 cm - balení	50 kusů	50 kusů	30 kusů	20 kusů
šířka	8	14	20	26
<b>POLOŽKA povrch</b>				
<b>HLINÍK</b>				
eloxovaný stříbro	 75075	75080	63600	75082
eloxovaný zlato	 -	75083	75084	75085
<i>kč / m</i>	<b>67,48</b>	<b>73,92</b>	<b>79,52</b>	<b>98,00</b>
<b>99/T/</b> eloxovaný titan	 -	75099	-	-
<i>kč / m</i>	-	<b>88,48</b>	-	-
lakovaný šedý antracit RAL 7016	 -	75091	-	-
<i>kč / m</i>	-	<b>149,24</b>	-	-
<b>MOSAZ</b>				
<b>399/T/</b> leštěný	 75070	75087	75090	75088
<i>kč / m</i>	<b>138,04</b>	<b>143,08</b>	<b>215,60</b>	<b>251,44</b>
balení	30 kusů	30 kusů	-	20 kusů
<b>399/TC/</b> pochromovaný	 75071	75086	-	75089
<i>kč / m</i>	<b>279,16</b>	<b>286,16</b>	-	<b>381,36</b>

samostatné balení

\* Naše produktové řady jsou dostupné až do vyprodání zásob.

Pro kusový prodej běžte na stranu 291

Položky 99/T/14 a 99/T/20 v dekoru na míru od min. 1000m - rozdělitelné na 5 dekorů

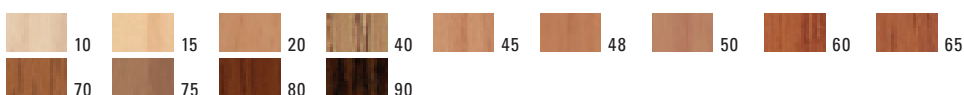



41/A hliník potažen Alcrom® Plus

Prestowood 30/A, 41/A a 23/A je řada samolepících profilů pro jednoduchou a rychlou instalaci na podlahy o stejné výšce. Vyrábíme je v eloxovaném hliníku nebo potažené fólií Alcrom Plus. Jsou velmi oblíbené pro samostatné domácí použití.

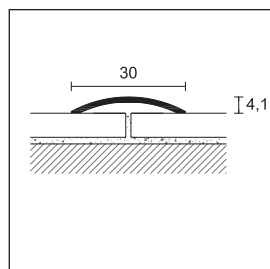

30/A

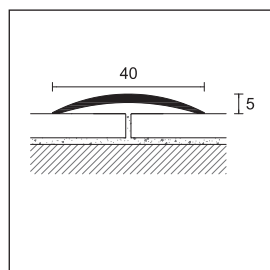

41/A

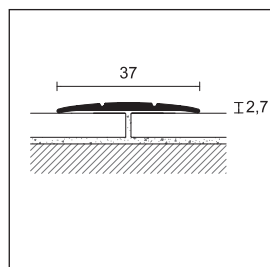

23/A

PRESTOWOOD

balení	10 kusů	10 kusů v sáčku	10 kusů	10 kusů	10 kusů v sáčku
délka cm	270	93	270	270	90
POLOŽKA	30/A	430/AD	41/A	23/A	423/AD
<b>povrch</b>					
<b>HLINÍK - dekory ALCROM® PLUS</b>					
dřevo 09	70319	45495	70419	-	-
dřevo 10	70320	45496	70420	64058	46300
dřevo 12	70329	-	70423	-	-
dřevo 13	70337	-	70424	-	-
dřevo 15	70321	45497	70421	-	-
dřevo 20	70322	45501	70422	64059	46305
dřevo 25	70339	-	70436	-	-
dřevo 32	70340	-	70437	-	-
dřevo 36	70341	-	70438	-	-
dřevo 37	70342	-	70439	-	-
dřevo 38	70343	-	70440	-	-
dřevo 40	70326	45511	70425	64061	46310
dřevo 45	70325	45512	70426	-	-
dřevo 47	70344	-	70441	-	-
dřevo 48	70327	45515	70427	-	-
dřevo 50	70328	45516	70428	64062	46315
dřevo 60	70330	45521	70430	64063	46320
dřevo 65	70331	45525	70431	-	-
dřevo 70	70332	45526	70432	-	-
dřevo 71	70345	-	70442	-	-
dřevo 75	70333	45530	70433	-	-
dřevo 76	70338	-	70443	-	-
dřevo 78	70346	-	70444	-	-
dřevo 80	70334	45531	70434	64065	46325
dřevo 90	70335	45532	70435	-	-
dřevo 92	70348	-	70445	-	-
dřevo 94	70347	-	70446	-	-
dřevo 95	70349	-	70447	-	-
kč / m	163,24	-	196,00	179,48	-
kč / kus	-	181,72	-	-	191,52

samostatné balení

Pro kusový prodej běžte na stranu 291

Položky 30/A, 41/A a 23/A v dekore na míru od min. 1000m - rozdělitelné na 5 dekorů

 balení v sáčcích - nerozbalitelné

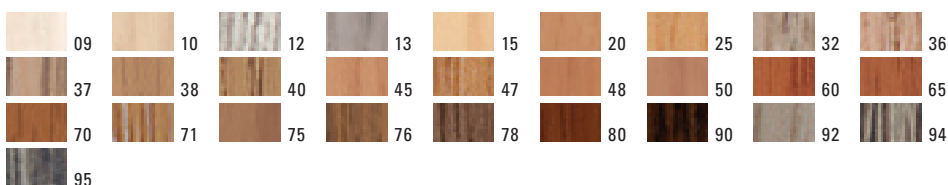



23/A hliník potažen Alcom® Plus



30/A eloxovaný hliník stříbro

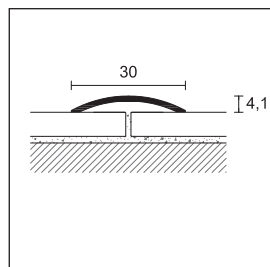

30/

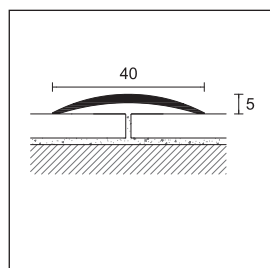

41/

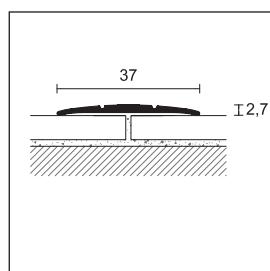

23/

### PROCLASSIC R

balení	30 kusů				10 kusů v sáčku					
délka cm	270				83	93	103	166		
POLOŽKA	30/				430/					
povrch	F	A	CV	AD	CV	AD	CV	AD	CV	AD
<b>HLINÍK</b>										
eloxovaný stříbro	71067	71097	20128	20148	20132	20152	-	20156	20140	20160
eloxovaný zlato	71077	71107	20129	20149	20133	20153	-	20157	20141	20161
eloxovaný bronz	71087	71117	-	-	20134	20154	-	-	-	-
kč / m	77,28	105,00	-	-	-	-	-	-	-	-
kč / kus	-	-	90,16	106,68	97,72	118,44	-	129,92	166,88	206,36
eloxovaný titan	-	71098	-	-	-	-	-	-	-	-
kč / m	-	116,48	-	-	-	-	-	-	-	-
lakovaný šedý antracit RAL 7016	-	71101	-	-	-	-	-	-	-	-
kč / m	-	190,40	-	-	-	-	-	-	-	-

samostatné balení

### PROCLASSIC R

balení	20 kusů		10 kusů v sáčku
délka cm	270		90
POLOŽKA	41/		441/
povrch	F	A	AD
<b>HLINÍK</b>			
eloxovaný stříbro	71587	71617	20552
eloxovaný zlato	71597	71627	20553
eloxovaný bronz	-	71637	20554
kč / m	117,88	145,04	-
kč / kus	-	-	154,56
eloxovaný titan	71588	71618	20555
kč / m	132,72	159,88	-
kč / kus	-	-	169,40

samostatné balení

### PROCLASSIC F

délka = 270 - balení po 20 kusech			
POLOŽKA	povrch	F	A
<b>HLINÍK</b>			
23/	eloxovaný stříbro	64007	64037
	eloxovaný zlato	64017	64047
	eloxovaný bronz	64027	64057
	kč / m	100,52	126,00

samostatné balení

Pro kusový prodej běžte na stranu 291

 balení v sáčcích - nerozbalitelné



29/A hliník potažen Alcrom® Plus

Prestowood 29/A, 51/A a 52/A je řada samolepících profilů pro jednoduchou a rychlou instalaci na podlahy o nestejně výšce. Vyrábíme je v eloxovaném hliníku nebo potažené fólií Alcrom Plus. Jsou velmi oblíbené pro samostatné domácí použití.

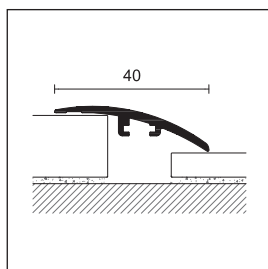

29/A

profil dostupný i v dekorech 8, 18, 73

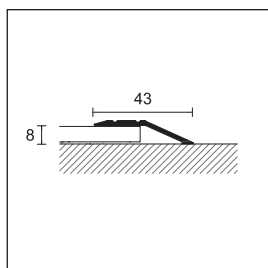

51/A

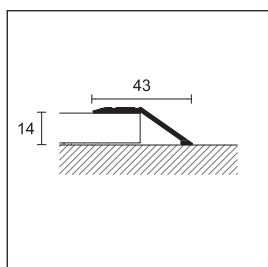

52/A

**PRESTOWOOD**

balení	10 kusů	10 kusů v sáčku	10 kusů	10 kusů v sáčku	10 kusů
délka cm	270	93	270	90	270
<b>POLOŽKA</b>	<b>29/A</b>	<b>429/AD</b>	<b>51/A</b>	<b>451/AD</b>	<b>52/A</b>
<b>povrch</b>	<b>HLINÍK - dekory ALCROM® PLUS</b>				
dřevo 09	70189 *	46201 *	74025	-	-
dřevo 10	70190 *	46202 *	74029	46340	74059
dřevo 15	70191 *	46203 *	74030	-	-
dřevo 20	70192 *	46207 *	74031	46345	74061
dřevo 40	70196 *	46217 *	74033	46350	74063
dřevo 45	70195 *	46218 *	74034	-	-
dřevo 48	70197 *	46221 *	74035	-	-
dřevo 50	70198 *	46222 *	74036	46355	74066
dřevo 60	70200 *	46227 *	74037	46360	74067
dřevo 65	70201 *	46228 *	74038	-	-
dřevo 70	70202 *	46232 *	74040	-	-
dřevo 75	70203 *	46233 *	74041	-	-
dřevo 80	70204 *	46237 *	74039	46365	74069
dřevo 90	70205 *	46238 *	74042	-	-
<b>kč / m</b>	<b>218,68</b>	-	<b>203,56</b>	-	<b>213,08</b>
<b>kč / kus</b>	-	<b>233,24</b>	-	<b>213,08</b>	-

samostatné balení

**PROLEVEL HIGH**

délka = 270 cm - balení po 20 kusech

POLOŽKA	51/		52/	
	F	A	F	A
<b>HLINÍK</b>				
eloxovaný stříbro	74022	74026	74050	74056
eloxovaný zlato	74023	74027	74051	74057
<b>kč / m</b>	<b>145,32</b>	<b>171,64</b>	<b>154,00</b>	<b>182,28</b>

samostatné balení



52/A hliník potažen Alcrom® Plus

\* Naše produktové řady jsou dostupné až do vyprodání zásob.

Pro kusový prodej běžte na stranu 291

Položky 29/A, 51/A a 52/A v dekorech na míru od min. 1000m - rozdělitelné na 5 dekorů

balení v sáčcích - nerozbalitelné

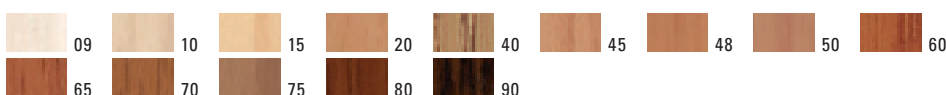



74/A hliník potažen Alcrom® Plus

Prestowood 73/A, 74/A a 58/A je řada samolepících profilů pro jednoduchou a rychlou instalaci na již položené schody. Vyrábíme je v eloxovaném hliníku nebo potažené fólií Alcrom Plus. Jsou velmi oblíbené pro samostatné domácí použití.

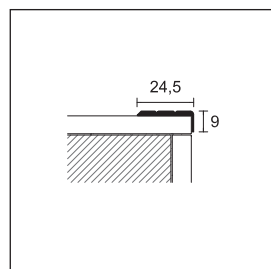

profil dostupný i  
v dekorech 8, 18, 73

73/A

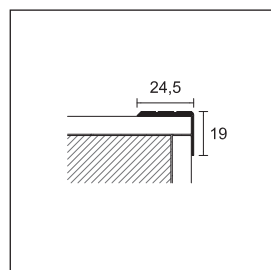

profil dostupný i  
v dekorech 8, 18, 73

74/A

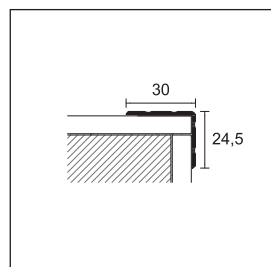

58/A

### PRESTOWOOD

balení	10 kusů	10 kusů	10 kusů v sáčku	10 kusů
délka cm	270	270	90	270
<b>POLOŽKA</b>	<b>73/A</b>	<b>74/A</b>	<b>474/AD</b>	<b>58/A</b>
<b>povrch</b>				
<b>HLINÍK - Dekory ALCROM® PLUS</b>				
dřevo 09	75257 *	75290	21543	
dřevo 10	75259 *	75319	21535	75920 *
dřevo 12		75297		
dřevo 13		75301		
dřevo 15	75261 *	75291	21544	
dřevo 20	75260 *	75320	21536	75930 *
dřevo 25		75302		
dřevo 32		75303		
dřevo 36		75304		
dřevo 37		75305		
dřevo 38		75306		
dřevo 40	75262 *	75322	21538	75940 *
dřevo 45	75265 *	75292	21545	
dřevo 47		75307		
dřevo 48	75267 *	75293	21546	
dřevo 50	75263 *	75323	21539	75950 *
dřevo 60	75264 *	75324	21540	75960 *
dřevo 65	75270 *	75294	21547	
dřevo 70	75271 *	75325	21541	
dřevo 71		75309		
dřevo 75	75272 *	75295	21548	
dřevo 76		75334		
dřevo 78		75311		
dřevo 80	75266 *	75326	21542	75980 *
dřevo 90	75273 *	75296	21549	
dřevo 92		75312		
dřevo 94		75313		
dřevo 95		75314		
kč / m	<b>193,20</b>	<b>228,48</b>	-	<b>229,88</b>
kč / kus	-	-	<b>224,56</b>	-

samostatné balení

### PROTECT

balení	30 kusů						20 kusů
délka cm	270						
<b>POLOŽKA</b>	<b>73/</b>		<b>74/</b>			<b>58/</b>	
<b>povrch</b>	<b>F</b>	<b>SF</b>	<b>A</b>	<b>F</b>	<b>SF</b>	<b>A</b>	<b>A</b>
<b>HLINÍK</b>							
eloxovaný stříbro	75208	75209	75238	75268	75269	75298	75900
eloxovaný zlato	75218	75219	75248	75278	-	75308	75910
eloxovaný bronz	75228	-	75258	75288	-	75318	
kč / m	<b>81,76</b>	<b>78,12</b>	<b>107,24</b>	<b>93,52</b>	<b>90,16</b>	<b>119,28</b>	<b>132,44</b>
eloxovaný titan						75299	
kč / m						<b>151,76</b>	
lakovaný šedý antracit RAL 7016						75300	
kč / m						<b>226,52</b>	

\* Naše produktové řady jsou dostupné až do vyprodání zásob.

Pro kusový prodej běžte na stranu 291

Položky 73/A, 74/A a 58/A v dekorech na míru od min. 1000m - rozdělitelné na 5 dekorů

 balení v sáčcích - nerozbalitelné





Prosystem 27/ST a 29/ST jsou přechodové profily pro dřevěné a laminátové plovoucí podlahy. Jsou dostupné ve verzi pro podlahy o stejné i nesterjné výšce a zaručují dilataci plovoucích podlah.

27/ST hliník potažen Alcrom® Plus

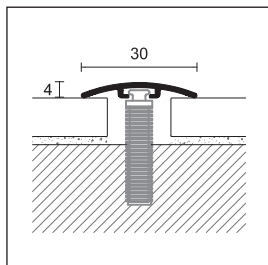

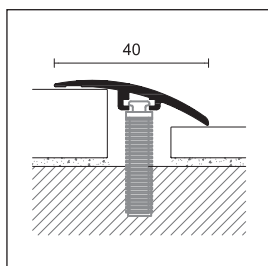

27/ST



29/ST

## PROSYSTEM

				
balení	10 kusů	10 kusů v sáčku	10 kusů	10 kusů v sáčku
délka cm	270	93	270	93
tloušťka od/do mm	0/22,5	0/22,5	6,5/22,5	6,5/22,5
POLOŽKA	27/ST	427/CT	29/ST	429/CT
povrch				
<b>HLINÍK - dekory ALCROM® PLUS</b>				
dřevo 09	69998	45389	70126	45440
dřevo 10	70000	45352	70128	45400
dřevo 15	70006	45390	70134	45441
dřevo 20	70008	45357	70136	45405
dřevo 30	70016	45362	70144	45410
dřevo 38	70022	-	-	-
dřevo 40	70024	45367	70152	45415
dřevo 42	70026	45391	70154	45442
dřevo 45	70028	45392	70156	45443
dřevo 48	70030	45393	70158	45444
dřevo 50	70032	45372	70160	45420
dřevo 60	70040	45377	70168	45425
dřevo 65	70046	45394	70174	45445
dřevo 70	70048	45382	70176	45430
dřevo 75	70054	45395	70182	45446
dřevo 78	70055	-	-	-
dřevo 80	70056	45387	70184	45435
dřevo 90	70064	45396	70188	45447
kč / m	<b>119,84</b>	-	<b>188,72</b>	-
kč / kus	-	<b>144,48</b>	-	<b>205,52</b>

samostatné balení

Pro kusový prodej běžte na stranu 291

Položky 21/ST a 29/ST v dekoru na míru od min. 1000m - rozdělitelné na 5 dekorů

 balení v sáčcích - nerozbalitelné



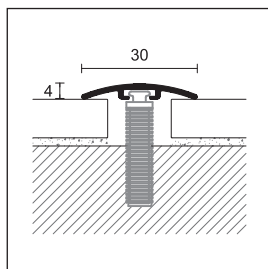

27/ST

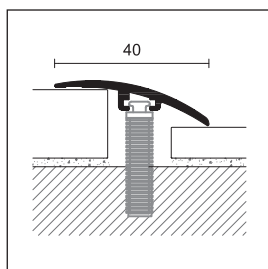

29/ST

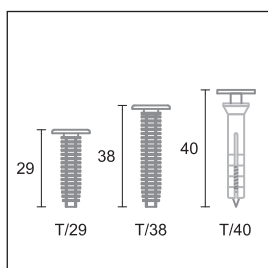

### PROSYSTEM

balení	20 kusů	10 kusů v sáčku	20 kusů	10 kusů v sáčku
délka cm	270	93	270	93
tloušťka od/do mm	0/22,5	0/22,5	6,5/22,5	6,5/22,5
POLOŽKA	27/ST	427/CT	29/ST	429/CT
povrch				
<b>HLINÍK</b>				
eloxovaný stříbro	69006	41002	69142	41202
eloxovaný zlato	69014	41008	69150	41208
eloxovaný bronz	69022	41014	69158	41214
kč / m	<b>99,68</b>	-	<b>156,24</b>	-
kč / kus	-	<b>117,04</b>	-	<b>169,12</b>

samostatné balení

### NYLONOVÉ A KOVOVÉ HMOŽDINKY

balení	20 sáčků po 15 kusech	1 krabice po 200 kusech	20 sáčků po 15 kusech	1 krabice po 100 kusech	1 krabice po 100 kusech
délka mm	29	29	38	38	40
tloušťka podlahy	až do 13 mm	až do 13 mm	až do 23 mm	až do 23 mm	až do 23 mm
POLOŽKA	T/29	T/29/200	T/38	T/38/100	T/40/100
kód	68899	68900	68903	68901	68806
kč / bal.	-	<b>441,00</b>	-	<b>299,04</b>	<b>609,00</b>
kč / sáček	<b>53,76</b>	-	<b>63,28</b>	-	-



29/ST hliník potažen Alchrom® Plus



provrtajte podlahu vrtákem o průměru 6mm



vložte hmoždinku do kanálku zespodu profilu a upravte pozici tak aby se kryla s dírami podlahy



položte za použití kousku dřeva a kladívka

Pro kusový prodej běžte na stranu 291

balení v sáčcích - nerozbalitelné





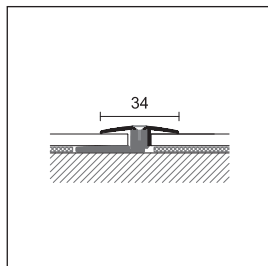

Alfix 615 je profesionální systém pro pokládku dřevěných a laminátových podlah od 6 do 15 mm. Systém se skládá z vrchního dílu z eloxovaného hliníku, který je šrouby připevněn na spodní základnu z přírodního hliníku.

FIX/J/34 eloxovaný hliník stříbro



FIX/J/34

**ALFIX 615**



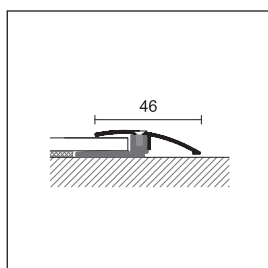

balení	10 kusů	10 kusů v sáčku 	
délka cm	270	90	100
<b>POLOŽKA</b>	<b>FIX/J/34</b>		
<b>povrch</b>			
<b>HLINÍK</b>			
eloxovaný stříbro 	37000 *	37006 *	37004 *
eloxovaný pískové zlato 	37200 *	37206 *	37204 *
<i>kč / m</i>	<b>323,96</b>	-	-
<i>kč / kus</i>	-	<b>311,92</b>	<b>344,96</b>
eloxovaný bronz 	37300 *	37306 *	37304 *
<i>kč / m</i>	<b>339,08</b>	-	-
<i>kč / kus</i>	-	<b>325,92</b>	<b>359,52</b>

samostatné balení



FIX/L/46

**ALFIX 615**



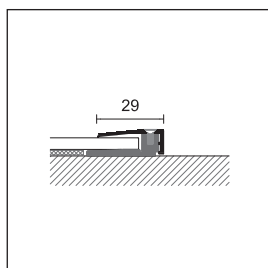

balení	10 kusů	10 kusů v sáčku 	
délka cm	270	90	100
<b>POLOŽKA</b>	<b>FIX/L/46</b>		
<b>povrch</b>			
<b>HLINÍK</b>			
eloxovaný stříbro 	37030 *	37036 *	37034 *
eloxovaný pískové zlato 	37230 *	37236 *	37234 *
<i>kč / m</i>	<b>353,08</b>	-	-
<i>kč / kus</i>	-	<b>337,96</b>	<b>373,80</b>
eloxovaný bronz 	37330 *	37336 *	37334 *
<i>kč / m</i>	<b>368,48</b>	-	-
<i>kč / kus</i>	-	<b>349,72</b>	<b>388,92</b>

samostatné balení



FIX/T/29

**ALFIX 615**

balení	10 kusů	10 kusů v sáčku 	
délka cm	270	90	100
<b>POLOŽKA</b>	<b>FIX/T/29</b>		
<b>povrch</b>			
<b>HLINÍK</b>			
eloxovaný stříbro 	37060 *	37066 *	37064 *
eloxovaný pískové zlato 	37260 *	37266 *	37264 *
<i>kč / m</i>	<b>323,96</b>	-	-
<i>kč / kus</i>	-	<b>311,92</b>	<b>344,96</b>
eloxovaný bronz 	37360 *	37366 *	37364 *
<i>kč / m</i>	<b>339,08</b>	-	-
<i>kč / kus</i>	-	<b>325,92</b>	<b>359,52</b>

samostatné balení

\* Naše produktové řady jsou dostupné až do vyprodání zásob.

Pro kusový prodej běžte na stranu 291

 balení v sáčcích - nerozbalitelné





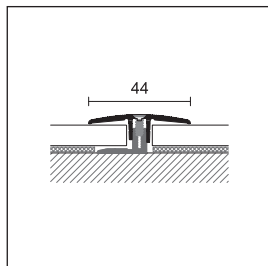

FIX/L/55 eloxovaný hliník stříbro

Alfix 616 je profesionální systém pro pokládku dřevěných a laminátových podlah od 6 do 16 mm. Systém se skládá z vrchního dílu z eloxovaného hliníku, který je šrouby připevněn na spodní základnu z přírodního hliníku. Šrouby, které jsou součástí balení mají stejnou barvu jako vrchní díl a jakmile jsou připevněny, tak se krásně sladí s profilem.



FIX/J/44

### ALFIX 616



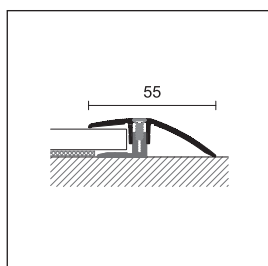

balení	10 kusů	10 kusů v sáčku 	
délka cm	270	90	100
<b>POLOŽKA</b>	<b>FIX/J/44</b>		
<b>povrch</b>			
<b>HLINÍK</b>			
eloxovaný stříbro	 37010	37012	37014
eloxovaný pískové zlato	 37210	37212	37214
kč / m	<b>323,96</b>	-	-
kč / kus	-	<b>311,92</b>	<b>344,96</b>
eloxovaný titan	 37410	37412	37414
eloxovaný bronz	 37310	37312	37314
kč / m	<b>339,08</b>	-	-
kč / kus	-	<b>325,92</b>	<b>359,52</b>

samostatné balení



FIX/L/55

### ALFIX 616



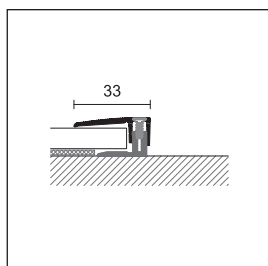

balení	10 kusů	10 kusů v sáčku 	
délka cm	270	90	100
<b>POLOŽKA</b>	<b>FIX/L/55</b>		
<b>povrch</b>			
<b>HLINÍK</b>			
eloxovaný stříbro	 37040	37042	37044
eloxovaný pískové zlato	 37240	37242	37244
kč / m	<b>353,08</b>	-	-
kč / kus	-	<b>337,96</b>	<b>373,80</b>
eloxovaný titan	 37440	37442	37444
eloxovaný bronz	 37340	37342	37344
kč / m	<b>368,48</b>	-	-
kč / kus	-	<b>349,72</b>	<b>388,92</b>

samostatné balení



FIX/T/33

### ALFIX 616

balení	10 kusů	10 kusů v sáčku 	
délka cm	270	90	100
<b>POLOŽKA</b>	<b>FIX/T/33</b>		
<b>povrch</b>			
<b>HLINÍK</b>			
eloxovaný stříbro	 37070	37072	37074
eloxovaný pískové zlato	 37270	37272	37274
kč / m	<b>323,96</b>	-	-
kč / kus	-	<b>311,92</b>	<b>344,96</b>
eloxovaný titan	 37470	37472	37474
eloxovaný bronz	 37370	37372	37374
kč / m	<b>339,08</b>	-	-
kč / kus	-	<b>325,92</b>	<b>359,52</b>

samostatné balení

Pro kusový prodej běžte na stranu 291

 balení v sáčcích - nerozbalitelné

POLOŽKA	DEKOR	KÓD	KČ / KUS
Z1/SF	02	66301	685,72
Z1/SF	04	66302	685,72
Z1/SF	07	66303	685,72
Z1/SF	08	66304	685,72
Z1/SF	09	66305	685,72
Z1/SF	10	66307	685,72
Z1/SF	11	66308	685,72
Z1/SF	12	66309	685,72
Z1/SF	13	66310	685,72
Z1/SF	15	66315	685,72
Z1/SF	18	66316	685,72
Z1/SF	20	66317	685,72
Z1/SF	25	66320	685,72
Z1/SF	30	66327	685,72
Z1/SF	32	66329	685,72
Z1/SF	34	66331	685,72
Z1/SF	35	66332	685,72
Z1/SF	36	66333	685,72
Z1/SF	37	66334	685,72
Z1/SF	38	66335	685,72
Z1/SF	40	66337	685,72
Z1/SF	41	66338	685,72
Z1/SF	42	66339	685,72
Z1/SF	43	66340	685,72
Z1/SF	44	66341	685,72
Z1/SF	45	66343	685,72
Z1/SF	46	66342	685,72
Z1/SF	47	66344	685,72
Z1/SF	48	66345	685,72
Z1/SF	50	66347	685,72
Z1/SF	60	66357	685,72
Z1/SF	65	66365	685,72
Z1/SF	70	66367	685,72
Z1/SF	71	66368	685,72
Z1/SF	72	66369	685,72
Z1/SF	73	66370	685,72
Z1/SF	74	66371	685,72
Z1/SF	75	66375	685,72
Z1/SF	76	66374	685,72
Z1/SF	77	66372	685,72
Z1/SF	78	66376	685,72
Z1/SF	79	66373	685,72
Z1/SF	80	66377	685,72
Z1/SF	81	66378	685,72
Z1/SF	90	66387	685,72
Z1/SF	92	66389	685,72
Z1/SF	93	66390	685,72
Z1/SF	94	66391	685,72
Z1/SF	95	66392	685,72
Z1/SF	stříbro	67217	411,04
Z1/SF	zlato	67227	411,04
Z1/SF	pískové zlato	67234	411,04
Z1/SF	bronz	67237	411,04
Z1/SF	titan	67238	411,04
Z3/30/SF	07	63717	657,30
Z3/30/SF	08	63718	657,30

POLOŽKA	DEKOR	KÓD	KČ / KUS
Z3/30/SF	09	63719	657,44
Z3/30/SF	10	63720	657,44
Z3/30/SF	15	63721	657,44
Z3/30/SF	18	63722	657,44
Z3/30/SF	20	63725	657,44
Z3/30/SF	30	63726	657,44
Z3/30/SF	36	63728	657,44
Z3/30/SF	37	63729	657,44
Z3/30/SF	38	63727	657,44
Z3/30/SF	40	63730	657,44
Z3/30/SF	42	63731	657,44
Z3/30/SF	45	63732	657,44
Z3/30/SF	48	63735	657,44
Z3/30/SF	50	63740	657,44
Z3/30/SF	60	63745	657,44
Z3/30/SF	65	63746	657,44
Z3/30/SF	70	63747	657,44
Z3/30/SF	71	63752	657,44
Z3/30/SF	72	63753	657,44
Z3/30/SF	73	63754	657,44
Z3/30/SF	74	63755	657,44
Z3/30/SF	75	63748	657,44
Z3/30/SF	76	63756	657,44
Z3/30/SF	78	63749	657,44
Z3/30/SF	80	63750	657,44
Z3/30/SF	90	63751	657,44
Z3/30/SF	stříbro	63700	384,72
Z3/30/SF	zlato	63702	384,72
Z3/30/SF	pískové zlato	63704	384,72
Z5/50	08	63767	724,36
Z5/50	09	63768	724,36
Z5/50	10	63769	724,36
Z5/50	15	63770	724,36
Z5/50	20	63772	724,36
Z5/50	36	63774	724,36
Z5/50	37	63775	724,36
Z5/50	38	63776	724,36
Z5/50	40	63777	724,36
Z5/50	42	63778	724,36
Z5/50	45	63779	724,36
Z5/50	48	63780	724,36
Z5/50	50	63781	724,36
Z5/50	60	63782	724,36
Z5/50	65	63783	724,36
Z5/50	70	63784	724,36
Z5/50	73	63787	724,36
Z5/50	74	63788	724,36
Z5/50	75	63789	724,36
Z5/50	76	63790	724,36
Z5/50	78	63791	724,36
Z5/50	80	63792	724,36
Z5/50	90	63793	724,36
Z5/50	stříbro	63760	441,84
Z5/50	zlato	63761	441,84
Z5/50	bronz	63762	441,84

POLOŽKA	DEKOR	KÓD	KČ / KUS
TPZ/47/CV	09	43016	354,76
TPZ/47/CV	10	43020	354,76
TPZ/47/CV	15	43024	354,76
TPZ/47/CV	20	43028	354,76
TPZ/47/CV	30	43032	354,76
TPZ/47/CV	38	43034	354,76
TPZ/47/CV	40	43036	354,76
TPZ/47/CV	42	43038	354,76
TPZ/47/CV	45	43040	354,76
TPZ/47/CV	48	43044	354,76
TPZ/47/CV	50	43048	354,76
TPZ/47/CV	60	43052	354,76
TPZ/47/CV	65	43056	354,76
TPZ/47/CV	70	43060	354,76
TPZ/47/CV	75	43064	354,76
TPZ/47/CV	78	43066	354,76
TPZ/47/CV	80	43068	354,76
TPZ/47/CV	90	43070	354,76
TPZ/47/CV	stříbro	43000	263,48
TPZ/47/CV	zlato	43004	263,48
TPZ/410/CV	09	43088	365,96
TPZ/410/CV	10	43092	365,96
TPZ/410/CV	15	43096	365,96
TPZ/410/CV	20	43100	365,96
TPZ/410/CV	30	43104	365,96
TPZ/410/CV	38	43106	365,96
TPZ/410/CV	40	43108	365,96
TPZ/410/CV	42	43110	365,96
TPZ/410/CV	45	43112	365,96
TPZ/410/CV	48	43116	365,96
TPZ/410/CV	50	43120	365,96
TPZ/410/CV	60	43124	365,96
TPZ/410/CV	65	43128	365,96
TPZ/410/CV	70	43132	365,96
TPZ/410/CV	75	43136	365,96
TPZ/410/CV	78	43138	365,96
TPZ/410/CV	80	43140	365,96
TPZ/410/CV	90	43142	365,96
TPZ/410/CV	stříbro	43072	274,68
TPZ/410/CV	zlato	43076	274,68
TPZ/413/CV	09	43160	375,76
TPZ/413/CV	10	43164	375,76
TPZ/413/CV	15	43168	375,76
TPZ/413/CV	20	43172	375,76
TPZ/413/CV	30	43176	375,76
TPZ/413/CV	38	43178	375,76
TPZ/413/CV	40	43180	375,76
TPZ/413/CV	42	43182	375,76
TPZ/413/CV	45	43184	375,76
TPZ/413/CV	48	43188	375,76
TPZ/413/CV	50	43192	375,76
TPZ/413/CV	60	43196	375,76
TPZ/413/CV	65	43200	375,76
TPZ/413/CV	70	43204	375,76
TPZ/413/CV	75	43208	375,76

# Profily pro dřevěné a laminátové podlahy

POLOŽKA	DEKOR	KÓD	KČ / KUS	
TPZ/413/CV		78	43210	375,68
TPZ/413/CV		80	43212	375,68
TPZ/413/CV		90	43213	375,68
TPZ/413/CV		stříbro	43144	284,47
TPZ/413/CV		zlato	43148	284,47
C/7/SF		02	66001	685,72
C/7/SF		04	66002	685,72
C/7/SF		07	66003	685,72
C/7/SF		08	66004	685,72
C/7/SF		09	66005	685,72
C/7/SF		10	66007	685,72
C/7/SF		11	66008	685,72
C/7/SF		12	66009	685,72
C/7/SF		13	66010	685,72
C/7/SF		15	66015	685,72
C/7/SF		18	66016	685,72
C/7/SF		20	66017	685,72
C/7/SF		25	66020	685,72
C/7/SF		30	66027	685,72
C/7/SF		32	66029	685,72
C/7/SF		34	66031	685,72
C/7/SF		35	66032	685,72
C/7/SF		36	66033	685,72
C/7/SF		37	66034	685,72
C/7/SF		38	66035	685,72
C/7/SF		40	66037	685,72
C/7/SF		41	66038	685,72
C/7/SF		42	66039	685,72
C/7/SF		43	66040	685,72
C/7/SF		44	66041	685,72
C/7/SF		45	66043	685,72
C/7/SF		46	66042	685,72
C/7/SF		47	66044	685,72
C/7/SF		48	66045	685,72
C/7/SF		50	66047	685,72
C/7/SF		60	66057	685,72
C/7/SF		65	66065	685,72
C/7/SF		70	66067	685,72
C/7/SF		71	66068	685,72
C/7/SF		72	66069	685,72
C/7/SF		73	66070	685,72
C/7/SF		74	66071	685,72
C/7/SF		75	66075	685,72
C/7/SF		76	66074	685,72
C/7/SF		77	66072	685,72
C/7/SF		78	66076	685,72
C/7/SF		79	66073	685,72
C/7/SF		80	66077	685,72
C/7/SF		81	66078	685,72
C/7/SF		90	66087	685,72
C/7/SF		92	66089	685,72
C/7/SF		93	66090	685,72
C/7/SF		94	66091	685,72
C/7/SF		95	66092	685,72
C/7/SF		stříbro	67007	411,04
C/7/SF		zlato	67017	411,04

POLOŽKA	DEKOR	KÓD	KČ / KUS	
C/7/SF		pískové zlato	67024	411,03
C/7/SF		bronz	67027	411,03
C/7/SF		titan	67000	411,03
TPC/47/CV		09	43230	354,76
TPC/47/CV		10	43234	354,76
TPC/47/CV		15	43238	354,76
TPC/47/CV		20	43242	354,76
TPC/47/CV		30	43246	354,76
TPC/47/CV		38	43248	354,76
TPC/47/CV		40	43250	354,76
TPC/47/CV		42	43252	354,76
TPC/47/CV		45	43254	354,76
TPC/47/CV		48	43258	354,76
TPC/47/CV		50	43262	354,76
TPC/47/CV		60	43266	354,76
TPC/47/CV		65	43270	354,76
TPC/47/CV		70	43274	354,76
TPC/47/CV		75	43278	354,76
TPC/47/CV		78	43280	354,76
TPC/47/CV		80	43282	354,76
TPC/47/CV		90	43284	354,76
TPC/47/CV		stříbro	43214	263,48
TPC/47/CV		zlato	43218	263,48
C/10/SF		07	66103	764,12
C/10/SF		08	66104	764,12
C/10/SF		09	66105	764,12
C/10/SF		10	66107	764,12
C/10/SF		15	66115	764,12
C/10/SF		18	66116	764,12
C/10/SF		20	66117	764,12
C/10/SF		30	66127	764,12
C/10/SF		36	66133	764,12
C/10/SF		37	66134	764,12
C/10/SF		38	66135	764,12
C/10/SF		40	66137	764,12
C/10/SF		42	66139	764,12
C/10/SF		45	66143	764,12
C/10/SF		48	66145	764,12
C/10/SF		50	66147	764,12
C/10/SF		60	66157	764,12
C/10/SF		65	66165	764,12
C/10/SF		70	66167	764,12
C/10/SF		71	66178	764,12
C/10/SF		72	66179	764,12
C/10/SF		73	66180	764,12
C/10/SF		74	66181	764,12
C/10/SF		75	66175	764,12
C/10/SF		76	66182	764,12
C/10/SF		78	66176	764,12
C/10/SF		80	66177	764,12
C/10/SF		90	66187	764,12
C/10/SF		stříbro	67077	465,64
C/10/SF		zlato	67087	465,64
C/10/SF		pískové zlato	67094	465,64
C/10/SF		bronz	67097	465,64

POLOŽKA	DEKOR	KÓD	KČ / KUS	
TPC/410/CV		09	43302	393,68
TPC/410/CV		10	43306	393,68
TPC/410/CV		15	43310	393,68
TPC/410/CV		20	43314	393,68
TPC/410/CV		30	43318	393,68
TPC/410/CV		38	43320	393,68
TPC/410/CV		40	43322	393,68
TPC/410/CV		42	43324	393,68
TPC/410/CV		45	43326	393,68
TPC/410/CV		48	43330	393,68
TPC/410/CV		50	43334	393,68
TPC/410/CV		60	43338	393,68
TPC/410/CV		65	43342	393,68
TPC/410/CV		70	43346	393,68
TPC/410/CV		75	43350	393,68
TPC/410/CV		78	43352	393,68
TPC/410/CV		80	43354	393,68
TPC/410/CV		90	43356	393,68
TPC/410/CV		stříbro	43286	280,00
TPC/410/CV		zlato	43290	280,00
C/13/SF		07	66203	820,40
C/13/SF		08	66204	820,40
C/13/SF		09	66205	820,40
C/13/SF		10	66207	820,40
C/13/SF		15	66215	820,40
C/13/SF		18	66216	820,40
C/13/SF		20	66217	820,40
C/13/SF		30	66227	820,40
C/13/SF		36	66228	820,40
C/13/SF		37	66229	820,40
C/13/SF		38	66235	820,40
C/13/SF		40	66237	820,40
C/13/SF		42	66239	820,40
C/13/SF		45	66243	820,40
C/13/SF		48	66245	820,40
C/13/SF		50	66247	820,40
C/13/SF		60	66257	820,40
C/13/SF		65	66265	820,40
C/13/SF		70	66267	820,40
C/13/SF		71	66268	820,40
C/13/SF		72	66269	820,40
C/13/SF		73	66270	820,40
C/13/SF		74	66271	820,40
C/13/SF		75	66275	820,40
C/13/SF		76	66272	820,40
C/13/SF		78	66276	820,40
C/13/SF		80	66277	820,40
C/13/SF		90	66287	820,40
C/13/SF		stříbro	67147	541,80
C/13/SF		zlato	67157	541,80
C/13/SF		pískové zlato	67164	541,80
C/13/SF		bronz	67167	541,80
TPC/413/CV		09	43374	421,57
TPC/413/CV		10	43378	421,57

POLOŽKA	DEKOR	KÓD	KČ / KUS
TPC/413/CV		15 43382	421,68
TPC/413/CV		20 43386	421,68
TPC/413/CV		30 43390	421,68
TPC/413/CV		38 43392	421,68
TPC/413/CV		40 43394	421,68
TPC/413/CV		42 43396	421,68
TPC/413/CV		45 43398	421,68
TPC/413/CV		48 43402	421,68
TPC/413/CV		50 43406	421,68
TPC/413/CV		60 43410	421,68
TPC/413/CV		65 43414	421,68
TPC/413/CV		70 43418	421,68
TPC/413/CV		75 43422	421,68
TPC/413/CV		78 43424	421,68
TPC/413/CV		80 43426	421,68
TPC/413/CV		90 43428	421,68
TPC/413/CV		stříbro 43358	307,44
TPC/413/CV		zlato 43362	307,44
C/22/SF		10 66937	1.162,00
C/22/SF		20 66939	1.162,00
C/22/SF		40 66941	1.162,00
C/22/SF		50 66947	1.162,00
C/22/SF		60 66949	1.162,00
C/22/SF		70 66953	1.162,00
C/22/SF		80 66957	1.162,00
C/22/SF		stříbro 66907	889,56
C/22/SF		zlato 66917	889,56
C/22/SF		pískové zlato 66924	889,56
C/22/SF		bronz 66927	889,56
S/9/SF		02 65701	685,72
S/9/SF		04 65702	685,72
S/9/SF		07 65703	685,72
S/9/SF		08 65704	685,72
S/9/SF		09 65705	685,72
S/9/SF		10 65707	685,72
S/9/SF		11 65708	685,72
S/9/SF		12 65709	685,72
S/9/SF		13 65710	685,72
S/9/SF		15 65715	685,72
S/9/SF		18 65716	685,72
S/9/SF		20 65717	685,72
S/9/SF		25 65720	685,72
S/9/SF		30 65727	685,72
S/9/SF		32 65729	685,72
S/9/SF		34 65731	685,72
S/9/SF		35 65732	685,72
S/9/SF		36 65733	685,72
S/9/SF		37 65734	685,72
S/9/SF		38 65735	685,72
S/9/SF		40 65737	685,72
S/9/SF		41 65738	685,72
S/9/SF		42 65739	685,72
S/9/SF		43 65740	685,72
S/9/SF		44 65741	685,72
S/9/SF		45 65743	685,72

POLOŽKA	DEKOR	KÓD	KČ / KUS
S/9/SF		46 65742	685,72
S/9/SF		47 65744	685,72
S/9/SF		48 65745	685,72
S/9/SF		50 65747	685,72
S/9/SF		60 65757	685,72
S/9/SF		65 65765	685,72
S/9/SF		70 65767	685,72
S/9/SF		71 65768	685,72
S/9/SF		72 65769	685,72
S/9/SF		73 65770	685,72
S/9/SF		74 65771	685,72
S/9/SF		75 65775	685,72
S/9/SF		76 65774	685,72
S/9/SF		77 65772	685,72
S/9/SF		78 65776	685,72
S/9/SF		79 65773	685,72
S/9/SF		80 65777	685,72
S/9/SF		81 65778	685,72
S/9/SF		90 65785	685,72
S/9/SF		92 65789	685,72
S/9/SF		93 65790	685,72
S/9/SF		94 65791	685,72
S/9/SF		95 65792	685,72
S/9/SF		stříbro 65680	411,04
S/9/SF		zlato 65685	411,04
S/9/SF		pískové zlato 65688	411,04
S/9/SF		bronz 65690	411,04
S/9/SF		titan 65691	411,04
TPS/47/CV		09 43446	354,76
TPS/47/CV		10 43450	354,76
TPS/47/CV		15 43454	354,76
TPS/47/CV		20 43458	354,76
TPS/47/CV		30 43462	354,76
TPS/47/CV		38 43465	354,76
TPS/47/CV		40 43466	354,76
TPS/47/CV		42 43468	354,76
TPS/47/CV		45 43470	354,76
TPS/47/CV		48 43474	354,76
TPS/47/CV		50 43478	354,76
TPS/47/CV		60 43482	354,76
TPS/47/CV		65 43486	354,76
TPS/47/CV		70 43490	354,76
TPS/47/CV		75 43494	354,76
TPS/47/CV		78 43497	354,76
TPS/47/CV		80 43498	354,76
TPS/47/CV		90 43500	354,76
TPS/47/CV		stříbro 43430	263,48
TPS/47/CV		zlato 43434	263,48
S/15/SF		09 65505	728,84
S/15/SF		10 65507	728,84
S/15/SF		15 65515	728,84
S/15/SF		20 65517	728,84
S/15/SF		30 65527	728,84
S/15/SF		38 65535	728,84
S/15/SF		40 65537	728,84

POLOŽKA	DEKOR	KÓD	KČ / KUS
S/15/SF		42 65539	728,84
S/15/SF		45 65543	728,84
S/15/SF		48 65545	728,84
S/15/SF		50 65547	728,84
S/15/SF		60 65557	728,84
S/15/SF		65 65565	728,84
S/15/SF		70 65567	728,84
S/15/SF		75 65575	728,84
S/15/SF		78 65576	728,84
S/15/SF		80 65577	728,84
S/15/SF		90 65579	728,84
S/15/SF		stříbro 65480	430,08
S/15/SF		zlato 65485	430,08
S/15/SF		pískové zlato 65488	430,08
S/15/SF		bronz 65490	430,08
TPS/410/CV		09 43518	386,12
TPS/410/CV		10 43522	386,12
TPS/410/CV		15 43526	386,12
TPS/410/CV		20 43530	386,12
TPS/410/CV		30 43534	386,12
TPS/410/CV		38 43537	386,12
TPS/410/CV		40 43538	386,12
TPS/410/CV		42 43540	386,12
TPS/410/CV		45 43542	386,12
TPS/410/CV		48 43546	386,12
TPS/410/CV		50 43550	386,12
TPS/410/CV		60 43554	386,12
TPS/410/CV		65 43558	386,12
TPS/410/CV		70 43562	386,12
TPS/410/CV		75 43566	386,12
TPS/410/CV		78 43569	386,12
TPS/410/CV		80 43570	386,12
TPS/410/CV		90 43572	386,12
TPS/410/CV		stříbro 43502	286,44
TPS/410/CV		zlato 43506	286,44
TPS/413/CV		09 43590	395,92
TPS/413/CV		10 43594	395,92
TPS/413/CV		15 43598	395,92
TPS/413/CV		20 43602	395,92
TPS/413/CV		30 43606	395,92
TPS/413/CV		38 43609	395,92
TPS/413/CV		40 43610	395,92
TPS/413/CV		42 43612	395,92
TPS/413/CV		45 43614	395,92
TPS/413/CV		48 43618	395,92
TPS/413/CV		50 43622	395,92
TPS/413/CV		60 43626	395,92
TPS/413/CV		65 43630	395,92
TPS/413/CV		70 43634	395,92
TPS/413/CV		75 43638	395,92
TPS/413/CV		78 43641	395,92
TPS/413/CV		80 43642	395,92
TPS/413/CV		90 43644	395,92
TPS/413/CV		stříbro 43574	295,96
TPS/413/CV		zlato 43578	295,96

# Profily pro dřevěné a laminátové podlahy

POLOŽKA	DEKOR	KÓD	KČ / KUS
P/1/SF	09	66435	794,12
P/1/SF	10	66437	794,12
P/1/SF	15	66455	794,12
P/1/SF	20	66457	794,12
P/1/SF	30	66467	794,12
P/1/SF	40	66477	794,12
P/1/SF	42	66479	794,12
P/1/SF	45	66483	794,12
P/1/SF	48	66485	794,12
P/1/SF	50	66487	794,12
P/1/SF	60	66497	794,12
P/1/SF	65	66505	794,12
P/1/SF	70	66507	794,12
P/1/SF	75	66515	794,12
P/1/SF	80	66517	794,12
P/1/SF	90	66519	794,12
P/1/SF	stříbro	66407	498,82
P/1/SF	bronz	66427	498,82
G/1/SF	09	66585	724,86
G/1/SF	10	66587	724,86
G/1/SF	15	66595	724,86
G/1/SF	20	66597	724,86
G/1/SF	30	66607	724,86
G/1/SF	38	66615	724,86
G/1/SF	40	66617	724,86
G/1/SF	42	66619	724,86
G/1/SF	45	66623	724,86
G/1/SF	48	66625	724,86
G/1/SF	50	66627	724,86
G/1/SF	60	66637	724,86
G/1/SF	65	66645	724,86
G/1/SF	70	66647	724,86
G/1/SF	75	66655	724,86
G/1/SF	78	66656	724,86
G/1/SF	80	66657	724,86
G/1/SF	90	66667	724,86
G/1/SF	stříbro	66557	430,13
G/1/SF	zlato	66567	430,13
G/1/SF	pískové zlato	66574	430,13
G/1/SF	bronz	66577	430,13
TG/411/CV	09	45204	442,67
TG/411/CV	10	45206	442,67
TG/411/CV	15	45208	442,67
TG/411/CV	20	45212	442,67
TG/411/CV	30	45218	442,67
TG/411/CV	40	45224	442,67
TG/411/CV	42	45225	442,67
TG/411/CV	45	45226	442,67
TG/411/CV	48	45228	442,67
TG/411/CV	50	45230	442,67
TG/411/CV	60	45236	442,67
TG/411/CV	65	45238	442,67
TG/411/CV	70	45242	442,67
TG/411/CV	75	45244	442,67
TG/411/CV	80	45245	442,67

POLOŽKA	DEKOR	KÓD	KČ / KUS
TG/411/CV	90	45246	442,67
TG/411/CV	stříbro	45006	319,81
TG/415/CV	10	45306	459,48
TG/415/CV	20	45312	459,48
TG/415/CV	30	45318	459,48
TG/415/CV	40	45324	459,48
TG/415/CV	50	45330	459,48
TG/415/CV	60	45336	459,48
TG/415/CV	70	45342	459,48
TG/415/CV	80	45345	459,48
TG/415/CV	stříbro	45106	336,92
G/4/SF	02	63905	724,86
G/4/SF	04	63909	724,86
G/4/SF	07	63906	724,86
G/4/SF	08	63907	724,86
G/4/SF	09	63908	724,86
G/4/SF	10	63910	724,86
G/4/SF	11	63911	724,86
G/4/SF	12	63913	724,86
G/4/SF	13	63916	724,86
G/4/SF	15	63912	724,86
G/4/SF	18	63914	724,86
G/4/SF	20	63915	724,86
G/4/SF	30	63918	724,86
G/4/SF	32	63917	724,86
G/4/SF	34	63923	724,86
G/4/SF	35	63924	724,86
G/4/SF	36	63942	724,86
G/4/SF	37	63943	724,86
G/4/SF	38	63919	724,86
G/4/SF	40	63920	724,86
G/4/SF	41	63926	724,86
G/4/SF	42	63921	724,86
G/4/SF	43	63927	724,86
G/4/SF	44	63929	724,86
G/4/SF	45	63922	724,86
G/4/SF	46	63936	724,86
G/4/SF	48	63925	724,86
G/4/SF	50	63928	724,86
G/4/SF	60	63930	724,86
G/4/SF	65	63931	724,86
G/4/SF	70	63932	724,86
G/4/SF	71	63951	724,86
G/4/SF	72	63952	724,86
G/4/SF	73	63953	724,86
G/4/SF	74	63954	724,86
G/4/SF	75	63933	724,86
G/4/SF	76	63956	724,86
G/4/SF	77	63937	724,86
G/4/SF	78	63934	724,86
G/4/SF	79	63938	724,86
G/4/SF	80	63935	724,86
G/4/SF	81	63939	724,86
G/4/SF	90	63940	724,86
G/4/SF	92	63941	724,86

POLOŽKA	DEKOR	KÓD	KČ / KUS
G/4/SF	93	63944	724,86
G/4/SF	94	63945	724,86
G/4/SF	95	63946	724,86
G/4/SF	stříbro	63900	430,13
G/4/SF	zlato	63902	430,13
G/4/SF	pískové zlato	63904	430,13
G/5/SF	stříbro	63850	1.107,67
G/6/SF	stříbro	63800	1.372,18
G/7Z/SF	stříbro	63860	1.082,87
8608	02	29040	206,08
8608	08	29041	206,08
8608	09	29042	206,08
8608	10	29043	206,08
8608	11	29044	206,08
8608	12	29045	206,08
8608	20	29046	206,08
8608	25	29072	206,08
8608	32	29047	206,08
8608	34	29048	206,08
8608	35	29049	206,08
8608	36	29050	206,08
8608	40	29051	206,08
8608	41	29052	206,08
8608	44	29053	206,08
8608	46	29054	206,08
8608	47	29073	206,08
8608	48	29055	206,08
8608	50	29056	206,08
8608	60	29057	206,08
8608	65	29058	206,08
8608	70	29059	206,08
8608	76	29060	206,08
8608	77	29061	206,08
8608	78	29062	206,08
8608	80	29063	206,08
8608	81	29064	206,08
8608	90	29065	206,08
8608	92	29066	206,08
8608	93	29067	206,08
8608	94	29068	206,08
8608	95	29069	206,08
8608	96	29070	206,08
8608	97	29071	206,08
8608	98	29074	288,75





Profipas Digital Systém PDS je systém inovativního digitálního tisku exkluzivně od firmy Profipas pro výrobu profilů a obvodových lišt podle dekoru vaší podlahy. Díky modernímu výrobnímu procesu přímo v našem provozu v Cadoneghe, můžeme vyrobit jakýkoliv dekor dle vašeho přání a fantazie. vytvořit dekor na míru je velmi jednoduché. můžete si vybrat z 250 dekorů, které jsme již realizovali pro jiné firmy nebo nám můžete poslat vzorek vaší podlahy.

## vytvoření dekoru na míru dle vzorku



skenování vzorku klienta

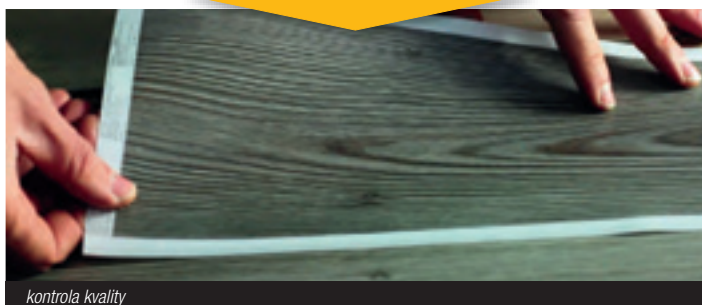

kontrola kvality

## vytvoření dekoru na míru dle katalogu

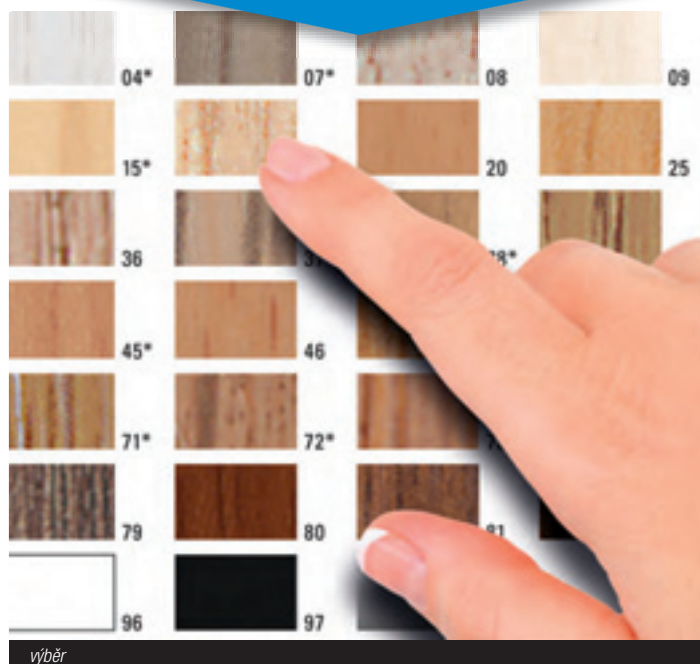

výběr



tisk

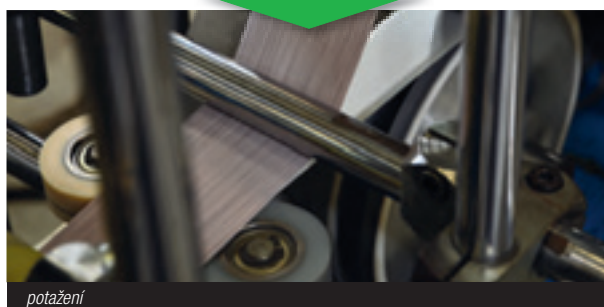

potážení

Pro jakýkoli požadavek ohledně výroby dekoru na míru na profilech, obvodových lištách. Pro dotazy ohledně výroby nových dekorů, již existujících dekorů, nabídky a dodací podmínky prosím kontaktujte naše obchodní oddělení.

dekory Alcrom® Plus - dostupné v katalogu pro profily a obvodové lišty v programu dřevo



dekory Alcrom® Plus - dostupné na vyžádání



Z/1, C/7, S/9 e G/4 na vyžádání dostupné s potahem na míru vytvořeným technologií Alcroom Plus

Množství 20 kusů / 54 m = + 109,76 Kč/m	Množství 120 kusů / 324 m = + 54,60 Kč/m
Množství 40 kusů / 108 m = + 98,56 Kč/m	Množství 140 kusů / 378 m = + 43,96 Kč/m
Množství 60 kusů / 162 m = + 87,92 Kč/m	Množství 160 kusů / 432 m = + 32,76 Kč/m
Množství 80 kusů / 216 m = + 84,28 Kč/m	Množství 180 kusů / 486 m = + 21,84 Kč/m
Množství 100 kusů / 270 m = + 65,80 Kč/m	Množství 200 kusů / 540 m = + 0,00 Kč/m

V tomto ceníku se můžou kvůli tisku měnit tóny barev a lišit se tím od skutečnosti

dekory Alcrom® Plus - dostupné na vyžádání i výroba dekoru na míru v programu dřevo pro LVT

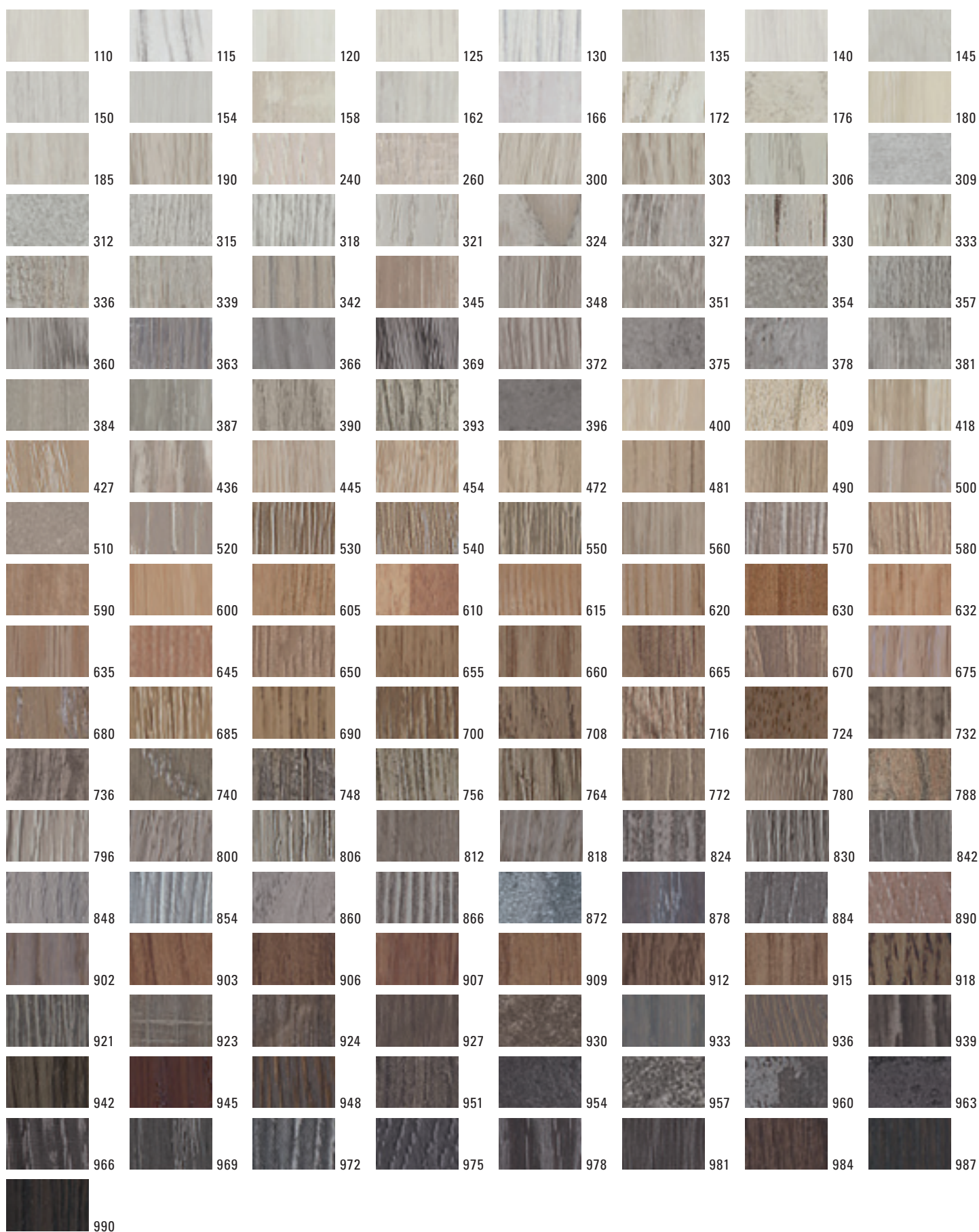

V tomto ceníku se můžou kvůli tisku měnit tóny barev a lišit se tím od skutečnosti





## Ohebné Profily

Proflex line je řada ohebných profilů pro keramické podlahy, parkety, koberce, dřevo, lamináty atd. Všude, kde je nezbytné kopírovat zakřivený tvar podlahy. Díky ohýbačce PROFLEX dosáhnete požadovaného zakřivení.



# Ohebné Profily

## proflex line



AIF/10 nerez ocel AISI 304 DIN 14301

Proflex line je řada ohebných profilů a ohebných soklových lišt pro keramické podlahy, koberce, dřevo, lamináty atd. Všude, kde je nezbytné kopírovat zakřivený tvar podlahy nebo stěny. Díky ohýbačce PROFLEX a jejím doplňkům jsou tyto profily jednoduše ohybatelné.

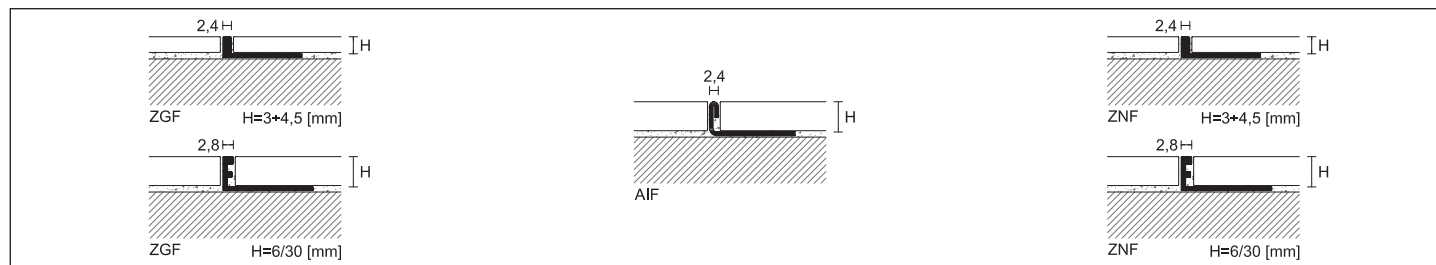

### PROANGLE FLEX

délka = 270 cm, baleno po 20 kusech

		V												
POLOŽKA	povrch	3	4,5	6	8	10	12,5	15	17,5	20	22,5	25	27,5	30
<b>HLINÍK</b>														
ZGF/	hliník přírodní	88720	88721	88722	88723	88724	88725	88726	88727	88728	88729	88730	88731	88732
	kč / m	65,24	69,44	70,28	73,64	75,60	78,68	83,72	89,88	95,48	101,64	105,84	109,20	113,40
<b>OCEL</b>														
AIF/	nerez ocel AISI 304 DIN 14301	-	-	91622	91623	91624	91625	-	-	-	-	-	-	-
	kč / m	-	-	203,28	209,16	217,56	224,56	-	-	-	-	-	-	-
<b>MOSAZ</b>														
ZNF/	mosaz přírodní	88701	88702	88703	88704	88705	88706	88707	88708	88709	88710	88711	88712	88713
	kč / m	173,88	176,96	181,72	191,80	201,88	217,56	232,68	254,24	267,96	281,68	297,36	311,08	320,32

baleno po 10 kusech ZGF/ a ZNF/ od výšky 17 do 30 mm a AIF/ od výšky 6 do 12,5 mm

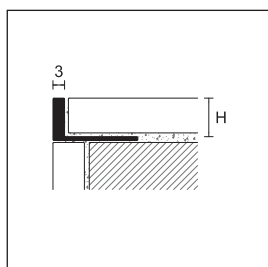

### PROANGLE FLEX

délka = 270 cm, baleno po 20 kusech

		V					
POLOŽKA	povrch	8	10	12,5	15	20	22,5
<b>HLINÍK</b>							
ZBGF/	hliník přírodní	90011	90013	90015	90017	90019	90021
	kč / m	85,40	86,80	92,68	99,68	110,88	115,36

samostatné balení

Doplňte kód o výšku H (např. ZGF/ pro 8mm bude ZGF/8) - Pro kusový prodej běžte na stranu 291



DAF/10 eloxovaný hliník stříbro



UAF/10 eloxovaný hliník stříbro

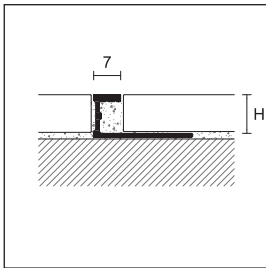

DAF/  
DAF/

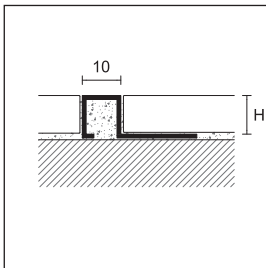

UAF/

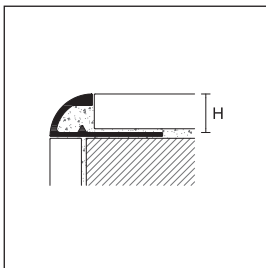



RAF/  
RNF/

#### PRODECOR FLEX

délka = 270 cm, baleno po 20 kusech

V

POLOŽKA	povrch		8	10	12,5
<b>HLINÍK</b>					
DAF/	eloxovaný stříbro		95950	95951	95952
	kč / m		159,32	165,48	172,20
<b>MOSAZ</b>					
DNF/	mosaz přírodní		95630	95631	95632
	kč / m		306,04	315,00	326,48

samostatné balení

#### PROSTYLE FLEX

délka = 270 cm, baleno po 20 kusech

V



POLOŽKA	povrch		8	10	12,5
<b>HLINÍK</b>					
UAF/	eloxovaný stříbro		93390 *	93391 *	93392 *
	kč / m		170,52	177,52	184,24

samostatné balení

#### PROTRIM FLEX

délka = 270 cm, baleno po 10 kusech

V

POLOŽKA	povrch		8	10
<b>HLINÍK</b>				
RAF/	eloxovaný stříbro		92082	92084
	kč / m		133,84	143,08
<b>MOSAZ</b>				
RNF/	mosaz přírodní		92476 *	92478 *
	kč / m		343,84	365,96

samostatné balení

Doplňte kód o výšku H (např. DAF/ pro 8mm bude DAF/8)

\* Naše produktové řady jsou dostupné až do vyprodání zásob.

Pro kusový prodej běžte na stranu 291



99/T/14 eloxovaný hliník stříbro

Joint Flex je řada ohebných profilů pro rozdělování, ochranu a dekoraci podlah o stejné výšce a to pro keramiku, mramory, dřevo, laminát atd. Snadno se instaluje díky šípovitému tvaru, který se dobře uchytí na vhodném lepidle.

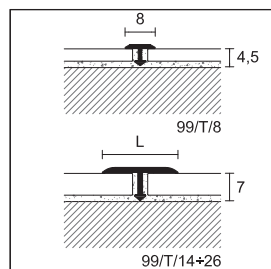

99/T/  
399/T/  
399/TC/

### PROJOINT T - ODDĚLOVACÍ SPOJE

balení		50 kusů	50 kusů	30 kusů	20 kusů	
délka cm		270				
šířka		8	14	20	26	
POLOŽKA	<b>povrch</b>					
<b>HLINÍK</b>						
	eloxovaný stříbro		75075	75080	63600	75082
	eloxovaný zlato		-	75083	75084	75085
99/T/	kč / m		<b>67,48</b>	<b>73,92</b>	<b>79,52</b>	<b>98,00</b>
	eloxovaný titan		-	75099	-	-
	kč / m		-	<b>88,48</b>	-	-
<b>LAKOVANÝ HLINÍK</b>						
99/T/	šedý antracit RAL 7016		-	75091	-	-
	kč / m		-	<b>149,24</b>	-	-
<b>MOSAZ</b>						
399/T/	leštěný		75070	75087	75090	75088
	kč / m		<b>138,04</b>	<b>143,08</b>	<b>215,60</b>	<b>251,44</b>
balení			30 kusů	30 kusů	-	20 kusů
399/TC/	pochromovaný		75071	75086	-	75089
	kč / m		<b>279,16</b>	<b>286,16</b>	-	<b>381,36</b>

samostatné balení

### UNISYSTEM/ UNISYSTEM PLUS

ALCROM PLUS

délka 270 cm - baleno po 10 kusech

<b>HLINÍK</b>								
POLOŽKA	<b>99/T/14</b>				<b>99/T/20</b>			
	10	15	20	40	10	20	40	
dekory	45	48	50	60	48	50	60	
ALCROM®	65	70	75	80	80			
PLUS	90							
kč / m	<b>105,00</b>				<b>121,52</b>			

samostatné balení - kódy zjistíte na straně 189

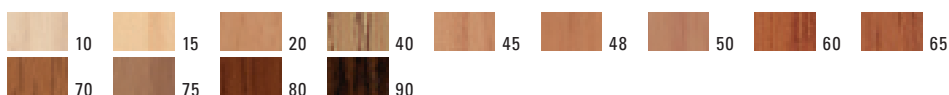

Doplňte kód o výšce L (např. 99/T pro 8 mm bude 99/T/8)

Pro kódy 99/T/14 a 99/T/20 běžte na stranu 189

Pro kusový prodej běžte na stranu 291



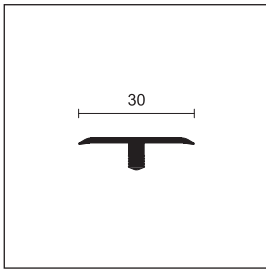

Z3/30/SF

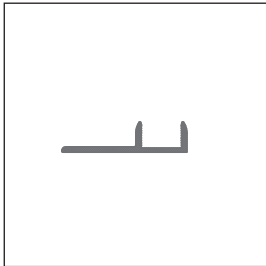

TPUF/

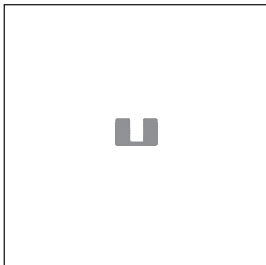

TU/6

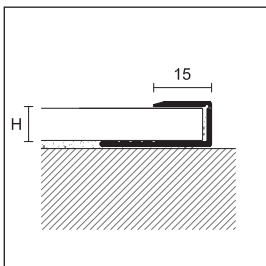

RCF/



RCF/ hliník potažen Alcrom® Plus

Doplňte kód o výšku H (např. RCF/ pro 8 mm bude RCF/8)

Pro kódy Z3/30/SF běžte na stranu 198

\* Naše produktové řady jsou dostupné až do vyprodání zásob.

Pro kusový prodej běžte na stranu 291

### UNISYSTEM PLUS

délka = 270 cm, baleno po 10 kusech

baleno po 20 kusech

#### HLINÍK

POLOŽKA	dekory ALCROM® PLUS						eloxovaný
	07	08	09	10	15	18	stříbro
	20	30	36	37	38	40	zlato
<b>Z3/30/SF</b>	42	45	48	50	60	65	pískové zlato
	70	71	72	73	74	75	
	76	78	80	90			
<i>kč / m</i>	<b>243,32</b>						<b>142,52</b>

samostatné balení - Základna nezahnutá, objednejte odděleně

### ZÁKLADNÍ UNISYSTEM PLUS PER (Z3/30/SF)

tloušťka podlahy od/do

6,5/10

12,6/15,5

délka = 270 cm, baleno po 20 kusech

V

POLOŽKA	povrch	6	13
<b>TPUF/</b>	hliník (+15 klipů v balení)	67439	67459
	<i>kč / m</i>	<b>156,24</b>	<b>179,48</b>

samostatné balení

### NÁHRADNÍ KLIPY

bal. 150 kusů

V

POLOŽKA	povrch	6
<b>TU/6</b>		68812/150
	<i>kč / bal.</i>	<b>498,12</b>

### TERMINAL FLEX

délka = 270 cm, baleno po 10 kusech

V

POLOŽKA	povrch	7	9	11	15	22,5
<b>HLINÍK</b>						
<b>RCF/</b>	eloxovaný stříbro	67710	67712	67714	67718	67722
	<i>kč / m</i>	<b>148,12</b>	<b>150,64</b>	<b>153,16</b>	<b>163,24</b>	<b>187,60</b>

### dekory ALCROM® PLUS

	dřevo 10	-	67509 *	-	67649 *	-
	dřevo 15	-	67511 *	-	67651 *	-
	dřevo 20	-	67513 *	-	67653 *	-
	dřevo 40	-	67515 *	-	67655 *	-
	dřevo 45	-	67517 *	-	67657 *	-
	dřevo 48	-	67519 *	-	67659 *	-
<b>RCF/</b>	dřevo 50	-	67521 *	-	67661 *	-
	dřevo 60	-	67523 *	-	67663 *	-
	dřevo 65	-	67525 *	-	67665 *	-
	dřevo 70	-	67527 *	-	67667 *	-
	dřevo 75	-	67529 *	-	67669 *	-
	dřevo 80	-	67531 *	-	67671 *	-
	dřevo 90	-	67533 *	-	67673 *	-
	<i>kč / m</i>	-	<b>228,48</b>	-	<b>260,12</b>	-

samostatné balení

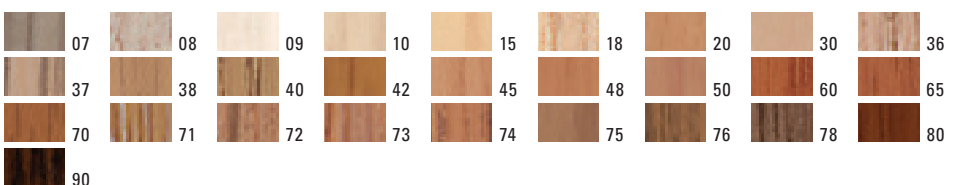

# Ohebné Profily

## proflex line

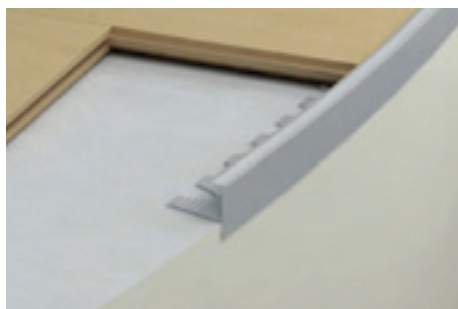

GF/710 eloxovaný hliník stříbro

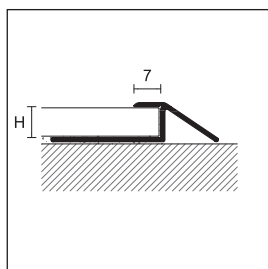

PLAF/

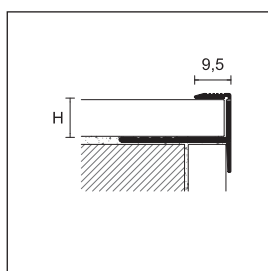

GF/



90 FX/8 eloxovaný hliník stříbro

Pronivel Plaf/ a Prostep GF/ jsou ohebné profily pro podlahy o různých výškách pro schody. Set koleček pro ohýbání těchto profilů musí být zakoupen odděleně od standardní ohýbačky PROFLEX.

### PRONIVEL FLEX

délka = 270 cm, baleno po 10 kusech

V



POLOŽKA	povrch		8	10
<b>HLINÍK</b>				
PLAF/	eloxovaný stříbro		93190	93192
	kč / m		<b>181,72</b>	<b>210,00</b>

samostatné balení

### PROSTEP FLEX

délka = 270 cm, baleno po 10 kusech

V

POLOŽKA	povrch		10	15
<b>HLINÍK</b>				
GF/	eloxovaný stříbro		67569	67350
	eloxovaný zlato		67570 *	67352 *
	kč / m		<b>151,20</b>	<b>159,88</b>

samostatné balení

### METAL LINE 90FX

délka = 200 cm - baleno po 10 kusech

V cm

POLOŽKA	povrch		4	6	8
<b>HLINÍK</b>					
90FX/	eloxovaný stříbro		78570	78571	78572
	kč / m		<b>151,20</b>	<b>182,28</b>	<b>228,48</b>

**VNITŘNÍ ROHY Z POLYPROPYLENU** - baleno po 4 kusech

90/ I	polypropylen barva hliník eloxovaný stříbro		78236	78190	78195
	kč / kus		<b>70,00</b>	<b>70,00</b>	<b>70,00</b>

**VNĚJŠÍ ROH Z POLYPROPYLENU** - baleno po 4 kusech

90/ E	polypropylen barva hliník eloxovaný stříbro		78235	78191	78196
	kč / kus		<b>70,00</b>	<b>70,00</b>	<b>70,00</b>

**SPOJ** - baleno po 4 kusech

90/ G	polypropylen barva hliník eloxovaný stříbro		78237	78192	78197
	kč / kus		<b>70,00</b>	<b>70,00</b>	<b>70,00</b>

**PÁR UKONČENÍ PRAVÉ / LEVÉ** - baleno po 4 párech

90/ P	polypropylen barva hliník eloxovaný stříbro		78238	78193	78198
	kč / pár		<b>70,00</b>	<b>70,00</b>	<b>70,00</b>

Doplňte kód o výšku H (např. PLAF/ pro 8mm bude PLAF/8)

Doplňte kód o výšku H (např. 90/FX pro 4mm bude 90/FX/4)

\* Naše produktové řady jsou dostupné až do vyprodání zásob.

Pro kusový prodej běžte na stranu 291

PROFLEX OHÝBAČKA je ohýbací stroj vyvinutý pro modelování křivek profilů řady Proflex Line od společnosti Profilpas. Stroj obsahuje set koleček pro ohýbání profilů. Další sety jsou k dispozici v případě že chcete ohýbat profily PLAF, PLMF nebo 90/FX z řady Metal Line.

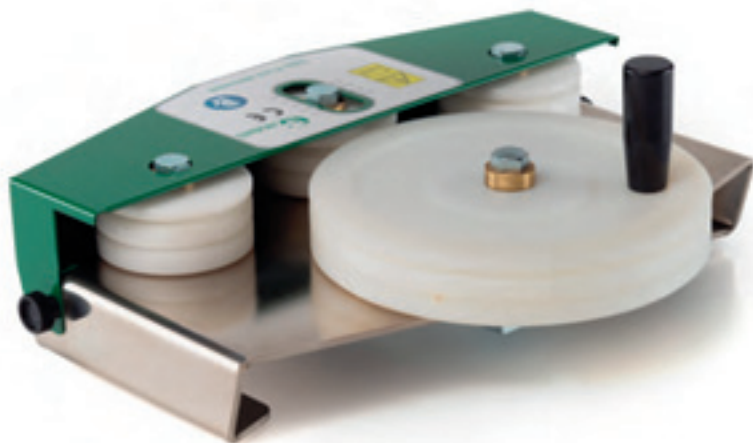

PROFLEX OHÝBAČKA - ohýbačka na profily proflex line

### PROFLEX OHÝBAČKA

POLOŽKA	popis	
proflex	ohýbačka na ohýbání vnější / vnitřní	30022
	<i>kč / kus</i>	<b>13.647,76</b>
30046	kolečka pro ohýbačku - základna vnější pro PLMF a PLAF	30046
	<i>kč / kus</i>	<b>5.871,88</b>
30049	kolečka pro ohýbačku - základna vnitřní pro PLMF a PLAF	30049
	<i>kč / kus</i>	<b>5.871,88</b>
30052	kolečka pro Metal Line ohebné 90/FX/	30052
	<i>kč / kus</i>	<b>10.162,88</b>



sada 30046



sada 30049



sada 30052

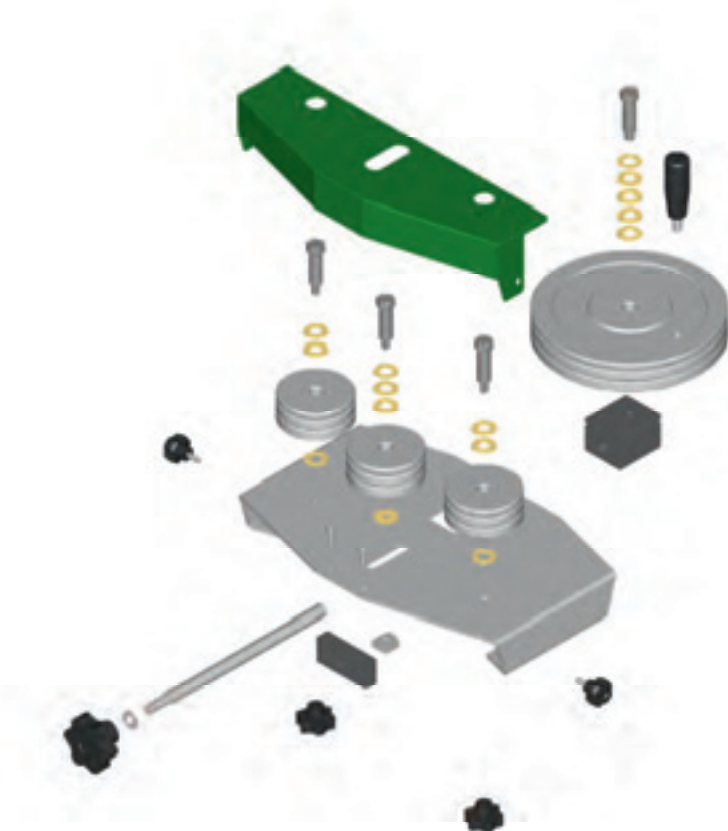





## prolight

Prolight je nová řada osvětlených profilů pomocí přímého i nepřímého světla. Spojením technologie LED s řadou profilů Profipas dovoluje vytvoření úžasných kombinací každého prostředí. Dostupné v odstínu světla teplého nebo neutrálního a s regulátorem intenzity světla. Jsou jednoduché na instalaci a dodávají vhodné osvětlení pro každé použití - od místa relaxu až po ty pracovní.



**Prolist**

Prolist CLA je lišta z eloxovaného hliníku s osvětlením LED. Díky elementu rozptylovače světla dává dobré osvětlení koupelnám, toaletám, skříním atd. Proangle ZQAL je lišta z přírodního hliníku pro vnější rohy. Je opatřena rozptylovačem světla s různými barvami a jemnou řadou světla, která je vhodná pro zvýšení bezpečnosti ve veřejných prostředích a soukromí.



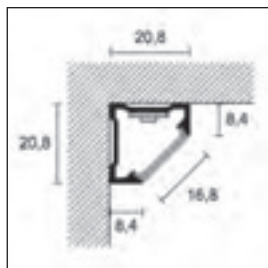

CLA/8  
CLA/8A

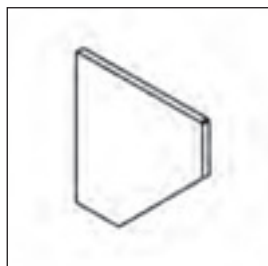

CLA/8P

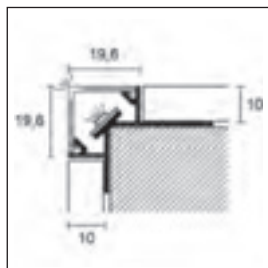

ZQAL/10B  
ZQAL/10...

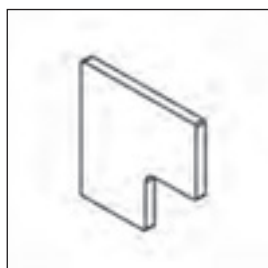

ZQAL/10P

**NEW** PROLIST

délka = 270 cm, baleno po 10 kusech		<b>V</b>
<b>POLOŽKA</b>	<b>povrch</b>	<b>8</b>
<b>HLINÍK</b>		
<b>CLA/8</b>	eloxovaný stříbro	84221
	<i>kč / m</i>	<b>242,20</b>
<b>CLA/8A</b>	eloxovaný stříbro	84222
	samo- lepící	
	<i>kč / m</i>	<b>327,88</b>

samostatné balení

**NEW** UKONČENÍ PER CLA/8

baleno po 10 kusech		<b>V</b>
<b>POLOŽKA</b>	<b>povrch</b>	<b>8</b>
<b>HLINÍK</b>		
<b>CLA/8P</b>	eloxovaný stříbro	84223
	<i>kč / kus</i>	<b>94,08</b>

nerozbalitelné

**NEW** PROANGLE Q

délka = 270 cm, baleno po 10 kusech		<b>V</b>
<b>POLOŽKA</b>	<b>povrch</b>	<b>10</b>
<b>HLINÍK</b>		
<b>ZQAL/10B</b>	základna z přírodního hliníku	87226
	<i>kč / m</i>	<b>213,92</b>
<b>PVC MATNÉ</b>		
	bílý	87230
	šedý	87231
<b>ZQAL/10</b>	červený	87232
	žlutý	87233
	<i>kč / m</i>	<b>159,60</b>

další barvy na vyžádání od 540metrů.

**NEW** UKONČENÍ PRO ZQAL/10/B

baleno po 10 kusech		
<b>POLOŽKA</b>	<b>povrch</b>	
<b>HLINÍK</b>		
<b>ZQAL/10P</b>	hliník přírodní	87229
	<i>kč / kus</i>	<b>94,08</b>

nerozbalitelné



### **Prolight**

Prolight Prolist LED je řada ozdobných listel se světlem LED přímým i nepřímým. LLA/20, LLA/30 a TLA/10/C1 jsou vhodné pro ohraničení zrcadel a stěn pro vytvoření prostoru na míru. Prolight Prolist jsou dekorativní elementy s velký kouzlem, které se nejvíce uplatní v prostorech jako jsou koupelny a kuchyně.

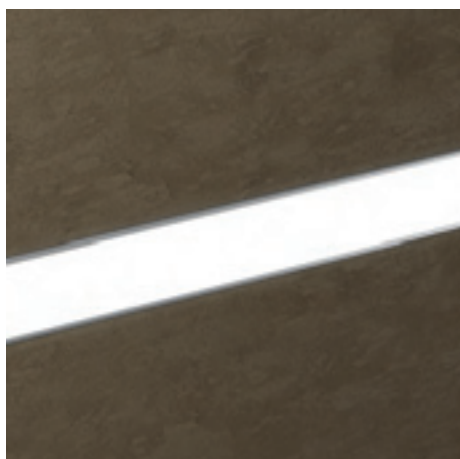

*LLA/20 eloxovaný hliník*

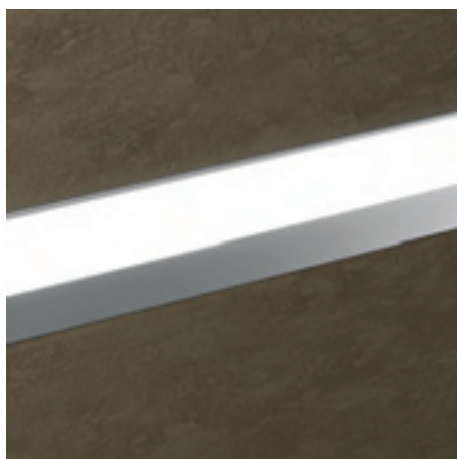

*LLA/30 eloxovaný hliník*

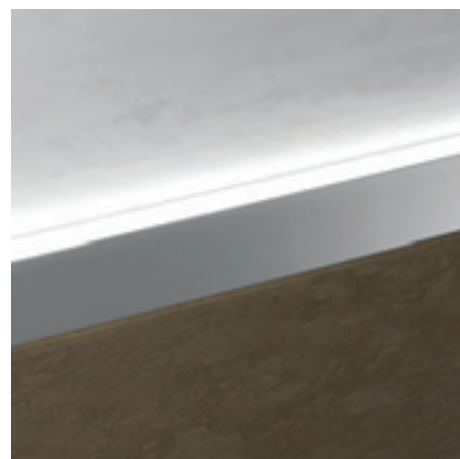

*TLA/10/C1 eloxovaný hliník*



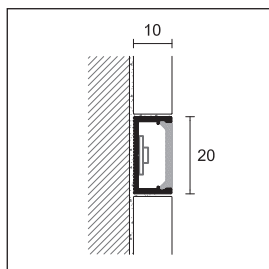

LLA/20

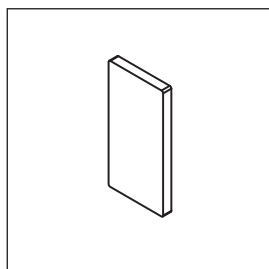

LLA/20P

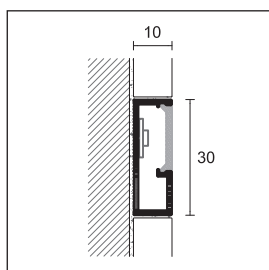

LLA/30

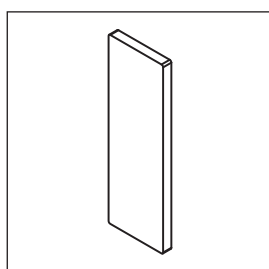

LLA/30P

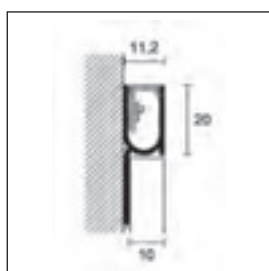

TLA/10/

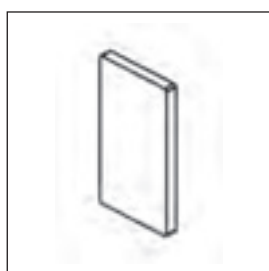

TLA/10P/

#### PROLIGHT PROLIST

délka = 270 cm, baleno po 10 kusech

D x V

POLOŽKA	povrch		20x10
<b>HLINÍK</b>			
LLA/20	eloxovaný stříbro		84070
	kč / m		<b>176,68</b>

samostatné balení

#### UKONČENÍ PRO LLA/20

baleno po 10 kusech

POLOŽKA	povrch		
<b>HLINÍK</b>			
LLA/20P	eloxovaný stříbro		84072
	kč / kus		<b>94,08</b>

nerozbalitelné

#### PROLIGHT PROLIST

délka = 270 cm, baleno po 10 kusech

D x V

POLOŽKA	povrch		30x10
<b>HLINÍK</b>			
LLA/30	eloxovaný stříbro		84080
	kč / m		<b>213,92</b>
LLB/30	lesklý stříbro leštěné		84081
	kč / m		<b>270,76</b>

samostatné balení

#### UKONČENÍ PRO LLA/30

baleno po 10 kusech

POLOŽKA	povrch		
<b>HLINÍK</b>			
LLA/30P	eloxovaný stříbro		84082
	kč / kus		<b>94,08</b>
LLB/30P	lesklý stříbro leštěné		84083
	kč / kus		<b>131,04</b>

nerozbalitelné

#### PROLIGHT PROLIST

délka = 270 cm, baleno po 10 kusech

D x V

POLOŽKA	povrch		20x10
<b>HLINÍK</b>			
TLA/10/C1	eloxovaný stříbro		84090
	kč / m		<b>253,68</b>
TLB/10/C1	lesklý stříbro leštěné		84091
	kč / m		<b>310,80</b>

samostatné balení

#### UKONČENÍ PRO TLA/10/C1

baleno po 10 kusech

POLOŽKA	povrch		
<b>HLINÍK</b>			
TLA/10P/C1	eloxovaný stříbro		84092
	kč / kus		<b>108,36</b>
TLB/10P/C1	lesklý stříbro leštěné		84093
	kč / kus		<b>145,32</b>

nerozbalitelné



### Prostep

Prostep e Protect LED jsou dvě řady schodových lišt z eloxovaného hliníku. Dvě nové nabídky pro zvýraznění efektu designu a zvýšení bezpečnosti prostor. Prostep je vhodný zejména pro prostředí, kde je žádané, aby se světlo jemně rozprostíralo směrem dolů. Protect díky horizontálním světlům splňuje požadavky zejména veřejných míst, klubů, kin, kanceláří, lodí. z těchto prostor udělá tato lišta velmi elegantní a příjemné prostředí.



G/8/SF eloxovaný hliník stříbro



G/9/SF eloxovaný hliník stříbro



126/L/F eloxovaný hliník stříbro

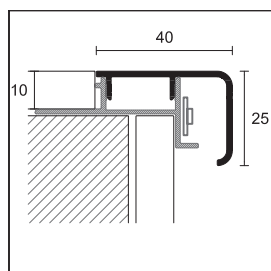

G/8/SF + G/8B/10

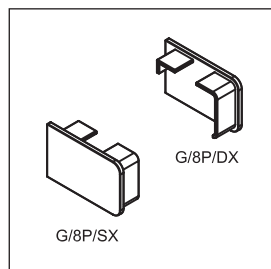

G/8P

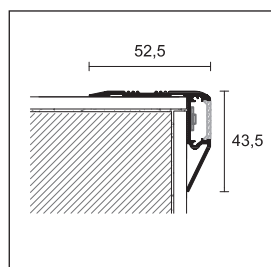

G/9/F

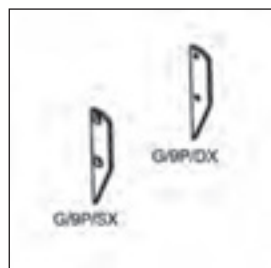

G/9P

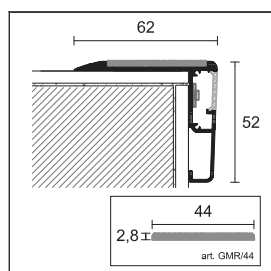

126/L/F

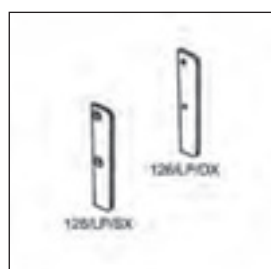

126/LP

**PROLIGHT PROSTEP**

délka = 270 cm, baleno po 10 kusech

**POLOŽKA povrch**

**HLINÍK**

<b>G/8/SF</b>	eloxovaný stříbro		84210
	<i>kč / m</i>		<b>279,44</b>

samostatné balení

**ZÁKLADNÍ LIŠTA PRO PROFIL G/8/SF**

délka = 270 cm, baleno po 10 kusech

**POLOŽKA povrch**

**HLINÍK**

<b>G/8B/10</b>	hliník přírodní		84215
	<i>kč / m</i>		<b>222,32</b>

**UKONČENÍ PRO PROFIL G/8/SF**

baleno po 10 kusech

**POLOŽKA povrch**

**METALICKÁ**

<b>G/8P/DX</b>	stříbro		84206
	<i>kč / kus</i>		<b>122,64</b>
<b>G/8P/SX</b>	stříbro		84204
	<i>kč / kus</i>		<b>122,64</b>

**PROLIGHT PROTECT**

délka = 270 cm, baleno po 10 kusech

**POLOŽKA povrch**

**HLINÍK**

<b>G/9/F</b>	eloxovaný stříbro		84050
	<i>kč / m</i>		<b>359,24</b>

samostatné balení

**UKONČENÍ PRO PROFIL G/9/F**

baleno po 10 kusech

**POLOŽKA povrch**

**HLINÍK**

<b>G/9P/DX</b>	eloxovaný stříbro		84052
	<i>kč / kus</i>		<b>122,64</b>
<b>G/9P/SX</b>	eloxovaný stříbro		84053
	<i>kč / kus</i>		<b>122,64</b>

**PROLIGHT PROTECT**

délka = 270 cm - balení 6 kusů

**POLOŽKA povrch**

**HLINÍK**

<b>126/L/F</b>	eloxovaný stříbro		84060
	<i>kč / m</i>		<b>416,08</b>

samostatné balení

**PROUŽKOVANÁ GUMA**

délka = 1700 cm - balení 1 role

**POLOŽKA**

<b>GMR/44</b>	černý		75706
	<i>kč / m</i>		<b>129,36</b>

**UKONČENÍ PRO 126/L/F**

baleno po 10 kusech

**POLOŽKA povrch**

**HLINÍK**

<b>126/LP/DX</b>	eloxovaný stříbro		84062
	<i>kč / kus</i>		<b>122,64</b>
<b>126/LP/SX</b>	eloxovaný stříbro		84063
	<i>kč / kus</i>		<b>122,64</b>



89/6L eloxovaný hliník stříbro

Metal line 89 LED je obvodová lišta z eloxovaného hliníku, obsahující systém osvětlení s páskem LED. Díky elementu distribuce světla, bude toto distribuováno po celé délce profilu. Při použití stmívače je možné regulovat světelnost. Tím je možné upravit intenzitu např. v souladu s okolním vybavením, v noci atd.

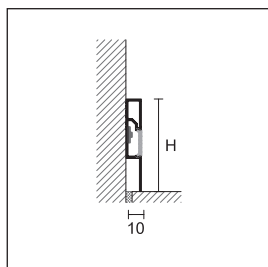

89/6L

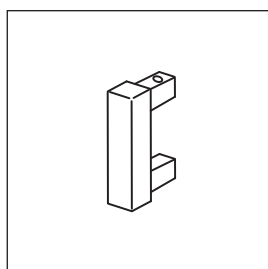

89/6EI

**METAL LINE 89**

délka = 200 cm, baleno po 25 kusech

V cm

**POLOŽKA povrch**

6

**HLINÍK**

89/6L eloxovaný stříbro



86000

kč / m

302,12

samostatné balení

**VNITŘNÍ/VNĚJŠÍ ROH A UKONČENÍ PRAVÉ / LEVÉ**

baleno po 4 kusech

V cm

**POLOŽKA povrch**

6

**HLINÍK**

89/6EI eloxovaný stříbro



78506

kč / kus

199,92

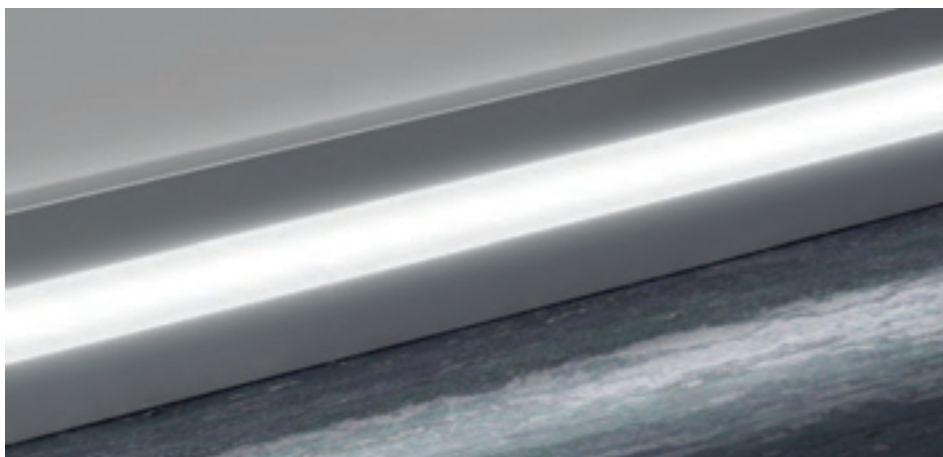

89/6L eloxovaný hliník stříbro



105/7 eloxovaný hliník stříbro + 105/CB + 105/PL eloxovaný hliník stříbro



105/PL eloxovaný hliník stříbro

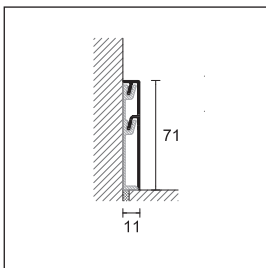

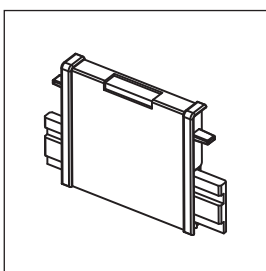

105/7  
105/CB



105/PL

ICEBERG je obvodová lišta z eloxovaného hliníku designovaná a projektovaná firmou Profilpas. Je charakteristická světelnými body, které se jeví velmi designově. Světelný bod má čočku, kterou je možno napojit na stmívač pro regulaci intenzity světla a nastavit automatické zapnutí. světelné body zvýrazňují obvody stěn a vytváří nové efekty v prostředí.

#### ICEBERG

baleno po 10 kusech			V cm
POLOŽKA	povrch	délka	7
<b>HLINÍK</b>			
105/7	eloxovaný stříbro		200 cm 78900
	eloxovaný stříbro		400 cm 78910
		<i>kč / m</i>	<b>364,84</b>

samostatné balení

#### ZÁKLADNÍ LIŠTA PRO FIXACI

baleno po 10 kusech			V cm
POLOŽKA		délka	7
<b>PVC TVRZENÉ</b>			
105/CB	bílý		200 cm 78920
		<i>kč / m</i>	<b>51,24</b>

#### SVĚTELNÝ BOD

baleno po 1 kusech			V cm
POLOŽKA	povrch		7
<b>HLINÍK</b>			
105/PL	eloxovaný stříbro		78930
			<b>2.109,24</b>
		<i>kč / kus</i>	

samostatné balení

#### VNITŘNÍ ROH

baleno po 4 kusech			V cm
POLOŽKA	povrch		7
<b>METALICKÁ</b>			
105/7I	stříbro		78932
			<b>125,44</b>
		<i>kč / kus</i>	



nerozbalitelné

#### VNĚJŠÍ ROH

baleno po 4 kusech			V cm
POLOŽKA	povrch		7
<b>METALICKÁ</b>			
105/7E	stříbro		78934
			<b>125,44</b>
		<i>kč / kus</i>	

nerozbalitelné

#### SPOJ

baleno po 4 kusech			V cm
POLOŽKA	povrch		7
<b>METALICKÁ</b>			
	stříbro		78936
105/7G	černý		78935
	pochromovaný		78937
			<b>125,44</b>
		<i>kč / kus</i>	

nerozbalitelné

#### UKONČENÍ DX-SX

baleno po 4 párech			V cm
POLOŽKA	povrch		7
<b>METALICKÁ</b>			
105/7P	stříbro		78938
			<b>125,44</b>
		<i>kč / pár</i>	

nerozbalitelné



6ti metrová páska LED

Komponenty a elektrické doplňky pro světelné profily řady Prolight. Každý komponent se vybírá dle vaší volby profilu, délky. Musíte si spočítat spotřebu W na metr, pro správné zvolení napáječe, stmívače a kontroloru.

### KOMPONENTY A ELEKTRICKÉ PŘÍSLUŠENSTVÍ PRO OSVĚLENÍ

POLOŽKA	popis	
L6/NW/20	role 6m páska LED barva bílá neutrální - 9,6W/m - IP20 <i>kč / m (kč / bal.)</i>	84100 <b>530,17 (3.181,05)</b>
L6/WW/20	role 6m páska LED barva bílá teplá - 9,6W/m - IP20 <i>kč / m (kč / bal.)</i>	84110 <b>530,17 (3.181,05)</b>
L6/NW/67	role 6m páska LED barva bílá neutrální - 9,6W/m - IP67 <i>kč / m (kč / bal.)</i>	84120 <b>570,08 (3.420,48 )</b>
L6/WW/67	role 6m páska LED barva bílá teplá - 9,6W/m - IP67 <i>kč / m (kč / bal.)</i>	84130 <b>570,08 (3.420,48 )</b>
AL/60/24	napáječ IP67 - PFC aktivní - 220V/24V/60W <i>kč / kus</i>	84150 <b>1.536,36</b>
AL/90/24	napáječ IP67 - PFC aktivní - 220V/24V/90W <i>kč / kus</i>	84152 <b>2.451,40</b>
AL/120/24	napáječ IP67 - PFC aktivní - 220V/24V/120W <i>kč / kus</i>	84154 <b>4.435,20</b>
AL/150/24	napáječ IP67 - PFC aktivní - 220V/24V/150W <i>kč / kus</i>	84156 <b>6.800,92</b>
DIMM/01	stmívač 24V/8 amp - rozměr 44x44x25mm. Pro LED bílé světlo <i>kč / kus</i>	84180 <b>1.624,28</b>
<b>NEW</b> B00/01	booster 24V/8 amp - rozměr mm 44x44x25 h. Pro LED bílé světlo <i>kč / kus</i>	84181 <b>1.624,28</b>
TEL/04	ovládání 4 kanály radiofrekvence <i>kč / kus</i>	84182 <b>1.413,72</b>
RIC/01	přijímač ovládání radiofrekvence <i>kč / kus</i>	84184 <b>2.827,72</b>
CE/5/20	elektrický drát 0,5mm <sup>2</sup> - baleno po 20m <i>kč / m</i>	84420 <b>36,96</b>
CE/10/20	elektrický drát 1,0mm <sup>2</sup> - baleno po 20m <i>kč / m</i>	84422 <b>36,96</b>
CE/10/100	elektrický drát 1,0mm <sup>2</sup> - baleno po 100m <i>kč / m</i>	84424 <b>28,56</b>
IR/C01	konektor rychlého zapínání pro pásku LED světlo bílé - baleno po 10kusech <i>kč / kus</i>	84411 <b>71,40</b>
IR/W3	konektor rychlého zapínání 3 dráty - baleno po 10kusech <i>kč / kus</i>	84410 <b>11,48</b>



## JAK OBJEDNAT ELEKTRICKÉ DOPLŇKY

### LED

změřte kolik metrů LED budete pokládat do našeho profilu. Pro délku, která se rovná 10,45metru potřebujete 2 cívky LED. Cívky mají 120LED na každém metru, napětí je 24voltů, spotřeba 9,6W každý metr, celková délka kotouče je 6metrů. Pro spočítání spotřeby se délka násobí 9,6Watt.

**Např. počítání spotřeby watt = 10,45m x 9,6W = 100 W celkem**

		POLOŽKA	
zvolte si barvu světla	NEUTRÁLNÍ	=	L6/NW/20 84100
	TEPLÁ	=	L6/WW/20 84110

### NAPÁJEČE

na základně celkové spotřeby Watt vyberte napáječ, tak abyste nepřesáhli 90% celkové výkonosti.

**příklad: 100W : 90 x 100 = 111 watt pro 100 Watt použijte napáječ 120 W**

		POLOŽKA	
od cm do 5,5 m	=	AL/60/24	84150
od 5,6 m do 8,4 m	=	AL/90/24	84152
od 8,5 m do 11,2 m	=	AL/120/24	84154
od 11,3 m do 14 m	=	AL/150/24	84156

doporučujeme napájet pásek LED každé 3 metry, abyste se vyhnuli změnám v barvě osvětlení a přehřívání na začátku pásku LED. Kabel o průřezu 1 mm<sup>2</sup> má maximální zátěž 4 Amp a pád výkonu 1 volt každých 10 metrů. Pro délky větší než 14 metrů anebo pro speciální instalace kontaktujte naše technické oddělení.

### STMÍVAČ (VOLITELNÉ)

Stmívač má funkci úpravy jasu světla LED. Podporuje max 8 amper, které se rovnají 20 metrům běžným našeho pásku LED. Umísťuje se mezi napáječ a pásek LED a napojuje se na spínač (není v balení) nebo na přijímač ovládání (volitelné).

		POLOŽKA	
		DIMM/01	84180

### NEW BOSTER (VOLITELNÉ)

Dálkové ovládání na základě radiofrekvence může ovládat až 4 kanály. Slouží pro zapínání, vypínání LED. Přijímač se instaluje mezi zdroje a pásek LED nebo se připojuje na stmívač pokud je přítomen. Ve spolupráci se stmívačem může sloužit i na úpravu jasu světla.

		POLOŽKA	
		B00/01	84181

### OVLÁDÁNÍ + PŘIJÍMAČ (VOLITELNÉ)

Dálkové ovládání na základě radiofrekvence může ovládat až 4 kanály. Slouží pro zapínání, vypínání LED. Přijímač se instaluje mezi zdroje a pásek LED nebo se připojuje na stmívač pokud je přítomen. Ve spolupráci se stmívačem může sloužit i na úpravu jasu světla.

		POLOŽKA	
		TEL/04	84182
		RIC/01	84184

### OVLÁDÁNÍ + PŘIJÍMAČ (VOLITELNÉ)

Dráty slouží pro spojení napáječe na pásek LED ve vyžadovaných bodech. Jeden drát s průměrem 1 mm<sup>2</sup> má max. zátěž circa 4 Amp a pád výkonu 1 volt na každých 10 metrů

### KONEKTORY

položka IR/C01 spojuje pásek LED a bílé světlo s elektrickým napájením  
položka IR/W3 spojuje max. 3 kabely mezi sebou

Doporučujeme provést montáž elektrických částí certifikovaným odborníkem.







## Obvodové lišty Metal Line

Vybrat si Metal Line znamená zvolit detail, který udělá velký rozdíl. Metal Line rozeznáte pro svoji všestrannost a funkcionalitu, ale hlavně díky modernímu designu a inspiraci. Je to inovativní řada profilů, bohatá na nabídnutá řešení s velkým výběrem barev, povrchových úprav, které uspokojí i ty nejnáročnější požadavky. Od malých prostorů až po velké plochy. Nerez Ocel a hliník, materiály, které vytváří tvar, barvy a vzhled prostorům, kde i malý detail udělá velký rozdíl a minimalistické řešení uspokojí každé přání. S Metal Line je možné realizovat nespočet řešení díky profilům, které se perfektně začlení do prostředí a vyhoví všem estetickým i architektonickým nárokům. Metal line je tendenční řada profilů, výsledek výzkumu firmy Profilpas, který sledoval materiály a tvary, které udávají trend a jsou vyžadovány ve světě designu, podlah a vybavení.





90/10 eloxovaný hliník stříbro

Metal Line 90, realizovaný z eloxovaného hliníku a nabízený v mnoha povrchových úpravách a výškách dovolují elegantně spojit podlahu se zdí. Díky dilatační části garantují perfektní překrytí míst, kde se nachází dilatační spára mezi zdí a podlahou zejména pak u plovoucích podlah. Dostupná i ve verzi Silent-tichá, která zvyšuje komfort snížením hlučnosti na 6dB A (ekvivalen 67%) přenostu hluku (test university ve Feraře - oddělení inženýrství). 90/6 tichý se taky jednoduše instaluje, protože je opatřen samolepem pro rychlou pokládku. Dostupné jsou samozřejmě i kovové koncovky - vnější roh, vnitřní roh, spoj, levé a pravé ukončení.

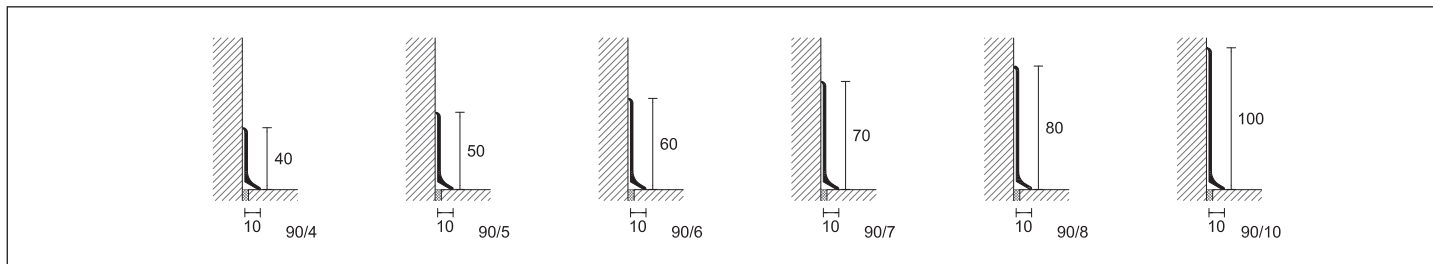

**METAL LINE 90**

délka = 200 cm - baleno po 25 kusech

		V cm						
POLOŽKA	povrch	4	5	6	7	8	10	
<b>HLINÍK</b>								
	eloxovaný stříbro		78080	78084	78100	78138	78130	78137
	lakovaný bílý leštěný RAL 9010		-	-	78112	-	-	-
	lakovaný bílý matný RAL 9010		-	-	78110	-	-	-
	<i>kč / m</i>		<b>137,76</b>	<b>154,28</b>	<b>167,72</b>	<b>190,96</b>	<b>213,08</b>	<b>275,24</b>
<b>90/ SF</b>	eloxovaný titan		-	-	78103	-	-	-
	<i>kč / m</i>		-	-	<b>226,24</b>	-	-	-
	lakovaný šedý antracit		-	-	78118	-	-	-
	lakovaný šedý antik		-	-	78119	-	-	-
	<i>kč / m</i>		-	-	<b>239,40</b>	-	-	-
<b>90/ A</b>	eloxovaný stříbro samolepící		-	-	78106	-	78136	-
	<i>kč / m</i>		-	-	<b>206,92</b>	-	<b>252,28</b>	-
<b>90/ TSF</b>	lesklý titan leštěný		78083	78087	78111	-	78141	-
<b>90/ SSF</b>	lesklý stříbro broušený		78082	78086	78105	-	78133	-
	lesklý zlato broušený		-	-	78107	-	78135	-
	<i>kč / m</i>		<b>214,20</b>	<b>237,44</b>	<b>247,52</b>	-	<b>316,40</b>	-
<b>90/ TMSF</b>	lesklý titan broušený		78088	-	78102	-	78134	-
	<i>kč / m</i>		<b>249,20</b>	-	<b>304,92</b>	-	<b>397,60</b>	-

samostatné balení

90/4SF, 90/5SF, 90/6SF e 90/8SF eloxovaný hliník stříbro, dostupné i v délce 400 cm

**NEW METAL LINE 90 SILENT**

délka = 200 cm, balení po 25 kusech

		V cm	
POLOŽKA	povrch	6	
<b>90/6SA</b>	eloxovaný stříbro samolepící		78148
	<i>kč / m</i>		<b>233,80</b>

samostatné balení

Metal line 90 dostupný v ohebné verzi na straně 211

Na vyžádání můžeme vyrobit samolepící ve výšce 4, 5, 7, 8 a 10 - min. 200 metrů - 42,76 Kč/metr extra

Na vyžádání soklová lišta hliník lak - min. objednávka 300m v barvě šedý antik, RAL 9003, RAL 7038, RAL 8019, RAL 9006, RAL 9007. pro další barvy kontaktujte naše obchodní oddělení.

Doplňte kód o výšku H (např. 90/SF pro 4cm bude 90/4SF)

Pro kusový prodej běžte na stranu 291



90/6 + 90/6/MI + 90/6/ME eloxovaný hliník stříbro

Metal Line 90, nové rožky z kovu nabízené v různých barvách, odstínech doplňují řadu lišt 90. moderní estetika a jednoduchost montáže dopřávají realizaci s finálním krásným efektem.

**VNITŘNÍ ROH KOVOVÝ**

**NEW**

baleno po 4 kusech		V cm					
POLOŽKA	povrch	4	5	6	7	8	10
90/ MI	stříbro	78630	78640	78650	78660	78670	78680
	kč / kus	119,84	119,84	119,84	119,84	119,84	119,84
	titan	-	-	78654	-	-	-
	bílý leštěný RAL 9010	-	-	78664	-	-	-
	bílý matný RAL 9010	-	-	78674	-	-	-
	šedý antracit	-	-	78684	-	-	-
	šedý antik	-	-	78694	-	-	-
	leštěný titan	78634	78644	78704	-	78708	-
	broušená stříbro	78718	78719	78720	-	78722	-
	broušená zlato	-	-	78724	-	78744	-
	broušená titan	78714	-	78734	-	78754	-
	kč / kus	131,04	131,04	131,04	-	131,04	-

nerozbalitelné

**VNĚJŠÍ ROH KOVOVÝ**

**NEW**

baleno po 4 kusech		V cm					
POLOŽKA	povrch	4	5	6	7	8	10
90/ ME	stříbro	78631	78641	78651	78661	78671	78681
	kč / kus	119,84	119,84	119,84	119,84	119,84	119,84
	titan	-	-	78655	-	-	-
	bílý leštěný RAL 9010	-	-	78665	-	-	-
	bílý matný RAL 9010	-	-	78675	-	-	-
	šedý antracit	-	-	78685	-	-	-
	šedý antik	-	-	78695	-	-	-
	leštěný titan	78635	78645	78705	-	78709	-
	broušená stříbro	78728	78729	78730	-	78732	-
	broušená zlato	-	-	78725	-	78745	-
	broušená titan	78715	-	78735	-	78755	-
	kč / kus	131,04	131,04	131,04	-	131,04	-

nerozbalitelné

**SPOJ KOVOVÝ**

**NEW**

baleno po 4 kusech		V cm					
POLOŽKA	povrch	4	5	6	7	8	10
90/ MG	stříbro	78632	78642	78652	78662	78672	78682
	kč / kus	119,84	119,84	119,84	119,84	119,84	119,84
	titan	-	-	78656	-	-	-
	bílý leštěný RAL 9010	-	-	78666	-	-	-
	bílý matný RAL 9010	-	-	78676	-	-	-
	šedý antracit	-	-	78686	-	-	-
	šedý antik	-	-	78696	-	-	-
	leštěný titan	78636	78646	78706	-	78710	-
	broušená stříbro	78738	78739	78740	-	78742	-
	broušená zlato	-	-	78726	-	78746	-
	broušená titan	78716	-	78736	-	78756	-
	kč / kus	131,04	131,04	131,04	-	131,04	-

nerozbalitelné

**UKONČENÍ DX-SX KOVOVÉ**

**NEW**

baleno po 4 párech		V cm					
POLOŽKA	povrch	4	5	6	7	8	10
90/ MP	stříbro	78633	78643	78653	78663	78673	78683
	kč / pár	125,44	125,44	125,44	125,44	125,44	125,44
	titan	-	-	78657	-	-	-
	bílý leštěný RAL 9010	-	-	78667	-	-	-
	bílý matný RAL 9010	-	-	78677	-	-	-
	šedý antracit	-	-	78687	-	-	-
	šedý antik	-	-	78697	-	-	-
	leštěný titan	78637	78647	78707	-	78711	-
	broušená stříbro	78748	78749	78750	-	78752	-
	broušená zlato	-	-	78727	-	78747	-
	broušená titan	78717	-	78737	-	78757	-
	kč / pár	136,92	136,92	136,92	-	136,92	-

nerozbalitelné



Disponibilné taky rožky na míru baleny po 1kuse + 28 Kč (90/6/MI kod 78654 se stane kodem 78654/B) - Doplníte kod o výšku H(např. 90/MI pro H=4 bude 90/4MI) - Pro kusový prodej běžte na stranu 291

**VNITŘNÍ ROH Z PVC**

baleno po 4 kusech		V cm					
POLOŽKA	povrch	4	5	6	7	8	10
	eloxovaný stříbro	78236	78231	78190	78370	78195	78091
	kč / kus	70,00	70,00	70,00	70,00	70,00	70,00
	eloxovaný titan	-	-	78466	-	-	-
	kč / kus	-	-	110,60	-	-	-
90/ I	bílý leštěný RAL 9010	-	-	78453	-	-	-
	bílý matný RAL 9010	-	-	78463	-	-	-
	šedý antracit	-	-	78454	-	-	-
	šedý antik	-	-	78455	-	-	-
	kč / kus	-	-	110,60	-	-	-
90/ TI	lesklý titan leštěný	78302	78334	78268	-	78272	-
90/ SI	lesklý stříbro broušený	78240	78344	78252	-	78260	-
	lesklý zlato broušený	-	-	78256	-	78264	-
90/ TMI	lesklý titan broušený	78306	-	78360	-	78374	-
	kč / kus	110,60	110,60	110,60	-	110,60	-

**SPOJ Z PVC**

cadauno in baleno po 4 kusech		V cm					
POLOŽKA	povrch	4	5	6	7	8	10
	eloxovaný stříbro	78237	78232	78192	78372	78197	78092
	kč / kus	70,00	70,00	70,00	70,00	70,00	70,00
	eloxovaný titan	-	-	78468	-	-	-
	kč / kus	-	-	110,60	-	-	-
90/ G	bílý leštěný RAL 9010	-	-	78456	-	-	-
	bílý matný RAL 9010	-	-	78464	-	-	-
	šedý antracit	-	-	78457	-	-	-
	šedý antik	-	-	78458	-	-	-
	kč / kus	-	-	110,60	-	-	-
90/ TG	lesklý titan leštěný	78304	78336	78267	-	78271	-
90/ SG	lesklý stříbro broušený	78242	78346	78251	-	78259	-
	lesklý zlato broušený	-	-	78255	-	78263	-
90/ TMG	lesklý titan broušený	78308	-	78362	-	78376	-
	kč / kus	110,60	110,60	110,60	-	110,60	-

dostupné taky rožky na míru baleny po 1kuse + 28 Kč (90/6/I kod 78190 se stane kodem 78190/B)

Pro kusový prodej běžte na stranu 291



90/6 lakovaný hliník bílý leštěný + 90/6I + 90/6E



90/6 lakovaný hliník antracit + 90/6G

**VNĚJŠÍ ROH Z PVC**

baleno po 4 kusech		V cm					
POLOŽKA	povrch	4	5	6	7	8	10
	eloxovaný stříbro	78235	78230	78191	78371	78196	78090
	kč / kus	70,00	70,00	70,00	70,00	70,00	70,00
	eloxovaný titan	-	-	78467	-	-	-
	kč / kus	-	-	110,60	-	-	-
90/ E	bílý leštěný RAL 9010	-	-	78450	-	-	-
	bílý matný RAL 9010	-	-	78462	-	-	-
	šedý antracit	-	-	78451	-	-	-
	šedý antik	-	-	78452	-	-	-
	kč / kus	-	-	110,60	-	-	-
90/ TE	lesklý titan leštěný	78303	78335	78266	-	78270	-
90/ SE	lesklý stříbro broušený	78241	78345	78250	-	78258	-
	lesklý zlato broušený	-	-	78254	-	78262	-
90/ TME	lesklý titan broušený	78307	-	78361	-	78375	-
	kč / kus	110,60	110,60	110,60	-	110,60	-

**UKONČENÍ DX-SX Z PVC**

baleno po 4 párech		V cm					
POLOŽKA	povrch	4	5	6	7	8	10
	eloxovaný stříbro	78238	78233	78193	78373	78198	78093
	kč / pár	70,00	70,00	70,00	70,00	70,00	70,00
	eloxovaný titan	-	-	78469	-	-	-
	kč / pár	-	-	110,60	-	-	-
90/ P	bílý leštěný RAL 9010	-	-	78459	-	-	-
	bílý matný RAL 9010	-	-	78465	-	-	-
	šedý antracit	-	-	78460	-	-	-
	šedý antik	-	-	78461	-	-	-
	kč / pár	-	-	110,60	-	-	-
90/ TP	lesklý titan leštěný	78305	78337	78269	-	78273	-
90/ SP	lesklý stříbro broušený	78243	78347	78253	-	78261	-
	lesklý zlato broušený	-	-	78257	-	78265	-
90/ TMP	lesklý titan broušený	78309	-	78363	-	78377	-
	kč / pár	110,60	110,60	110,60	-	110,60	-



90/6MI 90/6I

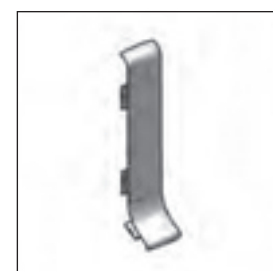

90/6MG 90/6G



90/6ME 90/6E



90/6MP 90/6P



790/6 nerez ocel broušená AISI 304 DIN 1.4301

Metal Line 790 vyrobená z nerez oceli nabízíme v různých výškách. Je to řada profilů, která sleduje poslední minimalistické trendy a design. Mimo dekorativní funkce garantují i zakrytí obvodové zdi a schování dilatačního prostoru plouvající podlahy u zdi. Jednoduchá a rychlá instalace na zeď pomocí vhodných lepidel.

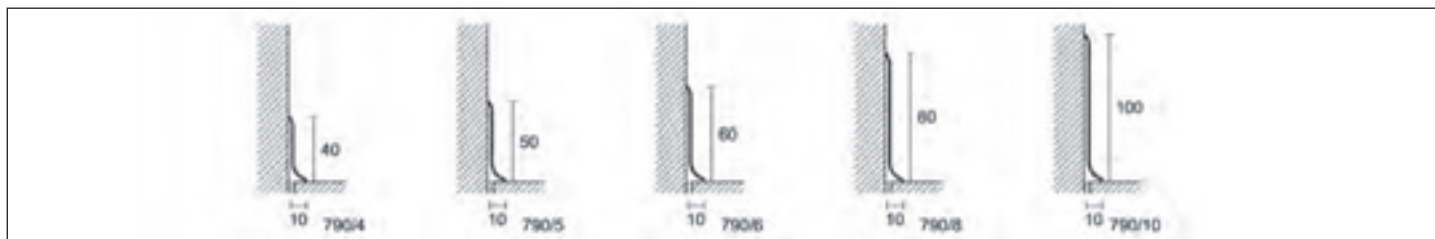

790/MI  
790/MIS



790/ME  
790/MES



790/MG  
790/MGS



790/MP  
790/MPS

Dostupné taky rožky na míru baleny po 1kuse + 28 Kč (790/6/MI kod 78762 se stane kodem 78762/B)

Na vyžádání můžeme vyrobit samolepící verzi ve všech výškách, min. 200metrů. Extra 42,84 Kč/metr

Doplňte kód o výšku H (např. 790/SF pro 8cm bude 790/4)

Pro kusový prodej běžte na stranu 291

#### METAL LINE 790

délka = 270 cm - baleno po 10 kusech

POLOŽKA	povrch	4	5	6	8	10
<b>OCEL</b>						
790/ SF	nerez ocel leštěná AISI 304 DIN 14301 kč / m	78120 149,80	78108 185,36	78129 222,32	78132 290,64	78139 361,20
	nerez ocel broušená AISI 304 DIN 1.4301 kč / m	78128 201,32	78109 238,00	78126 285,60	78127 379,40	78140 463,96

samostatné balení

#### NEW VNITŘNÍ ROH KOVOVÝ

baleno po 4 kusech

POLOŽKA	povrch	4	5	6	8	10
<b>OCEL</b>						
790/ MI	nerez ocel leštěná kč / kus	78760 187,60	78761 187,60	78762 187,60	78763 187,60	78764 187,60
	nerez ocel broušená kč / kus	78780 266,00	78781 266,00	78782 266,00	78783 266,00	78784 266,00

nerozbalitelné

#### NEW VNĚJŠÍ ROH KOVOVÝ

baleno po 4 kusech

POLOŽKA	povrch	4	5	6	8	10
<b>OCEL</b>						
790/ ME	nerez ocel leštěná kč / kus	78765 187,60	78766 187,60	78767 187,60	78768 187,60	78769 187,60
	nerez ocel broušená kč / kus	78785 243,60	78786 243,60	78787 243,60	78788 243,60	78789 243,60

nerozbalitelné

#### NEW SPOJ KOVOVÝ

baleno po 4 kusech

POLOŽKA	povrch	4	5	6	8	10
<b>OCEL</b>						
790/ MG	nerez ocel leštěná kč / kus	78770 187,60	78771 187,60	78772 187,60	78773 187,60	78774 187,60
	nerez ocel broušená kč / kus	78790 243,60	78791 243,60	78792 243,60	78793 243,60	78794 243,60

nerozbalitelné

#### NEW UKONČENÍ DX-SX KOVOVÉ

baleno po 4 kusech

POLOŽKA	povrch	4	5	6	8	10
<b>OCEL</b>						
790/ MP	nerez ocel leštěná kč / pár	78775 198,80	78776 198,80	78777 198,80	78778 198,80	78779 198,80
	nerez ocel broušená kč / pár	78795 254,80	78796 254,80	78797 254,80	78798 254,80	78799 254,80

nerozbalitelné

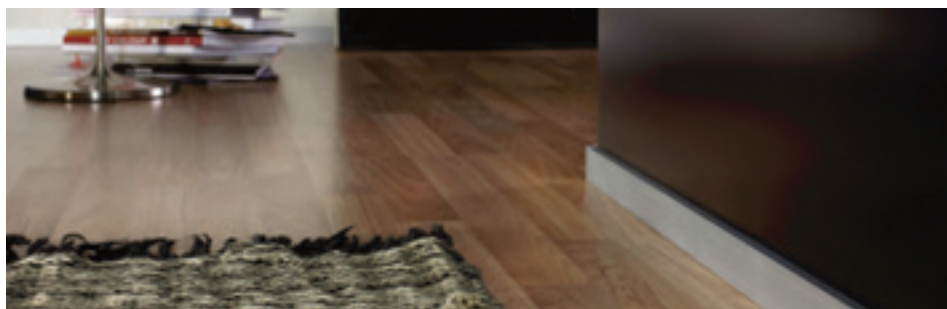

89/4 eloxovaný hliník stříbro



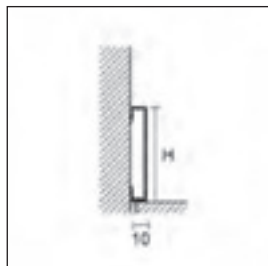



Metal Line 89 vyrábíme z hliníku v různých výškách. Jedná se o řadu hranatých profilů ve výškách 4, 6 a 8cm, které vymezují prostor s elegancí a diskretností. Na zeď se připevňují pomocí vhodných lepidel nebo na hmoždinky. Mimo dekorativní funkce garantují i zakrytí obvodové zdi a schování dilatačního prostoru plouvoucí podlahy u zdi.



89/

**METAL LINE 89**







délka = 200 cm, baleno po 25 kusech

		V cm		
POLOŽKA	povrch	4	6	8
<b>HLINÍK</b>				
	eloxovaný stříbro	 78378	78478	78487
	<i>kč / m</i>	<b>176,12</b>	<b>192,08</b>	<b>205,24</b>
	eloxovaný titan	 78521	78522	-
	<i>kč / m</i>	<b>234,92</b>	<b>249,76</b>	-
89/	lakovaný bílý matný RAL 9010	 78517	78518	-
	<i>kč / m</i>	<b>176,12</b>	<b>192,08</b>	-
	lakovaný šedý antik	 78515	78485	-
	lakovaný rez	 78516	-	-
	<i>kč / m</i>	<b>250,88</b>	<b>259,84</b>	-
89/ TM	lesklý titan broušený	 78388	78480	-
	<i>kč / m</i>	<b>306,04</b>	<b>323,68</b>	-

samostatné balení

**VNITŘNÍ/VNĚJŠÍ ROH A UKONČENÍ PRAVÉ / LEVÉ**

baleno po 4 kusech

		V cm		
POLOŽKA	povrch	4	6	8
<b>HLINÍK</b>				
	eloxovaný stříbro	 78505	78506	78527
	<i>kč / kus</i>	<b>199,92</b>	<b>199,92</b>	<b>210,84</b>
	eloxovaný titan	 78523	78524	-
	<i>kč / kus</i>	<b>199,92</b>	<b>199,92</b>	-
89/ EI	lakovaný bílý matný RAL 9010	 78519	78520	-
	<i>kč / kus</i>	<b>199,92</b>	<b>199,92</b>	-
	lakovaný šedý antik	 78512	78513	-
	lakovaný rez	 78514	-	-
	<i>kč / kus</i>	<b>199,92</b>	<b>199,92</b>	-
89/ TMEI	lesklý titan broušený	 78509	78510	-
	<i>kč / kus</i>	<b>199,92</b>	<b>199,92</b>	-

Na vyžádání soklová lišta hliník lak - min. objednávka 300m v barvě šedý antik, RAL 9003, RAL 7038, RAL 8019, RAL 9006, RAL 9007. pro další barvy kontaktujte naše obchodní oddělení.

Doplňte kód o výšku H (např. 89/ pro 8cm bude 89/4)

Pro kusový prodej běžte na stranu 291



89/4 lakovaný hliník šedý antik + 89/4EI



89/4 lesklý hliník broušený titan



89/613 eloxovaný stříbro

Metal line 89/613 vyrobený z eloxovaného hliníku nebo bílého laku je řadou hranatých obvodových lišt. Nenápadná šířka 13mm je vhodná pro zaručení perfektního zakrytí obvodových stěn. Taková šířka uspokojí překrytí dítlační spáry zejména u plovoucích podlah.

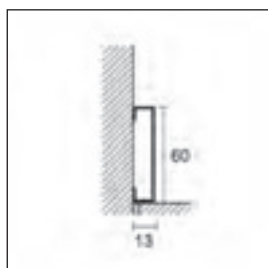

89/613

#### METAL LINE 89/613

délka = 200 cm, baleno po 25 kusech		V cm
<b>POLOŽKA</b>	<b>povrch</b>	<b>6</b>
<b>HLINÍK</b>		
	eloxovaný stříbro	78486
	<i>kč / m</i>	<b>205,24</b>
<b>89/613</b>	lakovaný bílý matný RAL 9010	78488
	<i>kč / m</i>	<b>239,40</b>

samostatné balení

#### VNITŘNÍ/VNĚJŠÍ ROH A UKONČENÍ PRAVÉ / LEVÉ

baleno po 4 kusech		V cm
<b>POLOŽKA</b>	<b>povrch</b>	<b>6</b>
<b>HLINÍK</b>		
	eloxovaný stříbro	78525
	<i>kč / kus</i>	<b>210,84</b>
<b>89/613 E</b>	lakovaný bílý matný RAL 9010	78526
	<i>kč / kus</i>	<b>210,84</b>

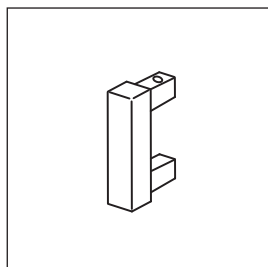

89/613 E

Metal line 91 vyrobený z eloxovaného hliníku vytváří elegantní spoj mezi zdí a podlahou. Je vybavena velmi vyčnívající spodní částí, která garantuje perfektní překrytí obvodové zóny, charakteristická je tím, že uspokojí nutnost překrytí a schovat obvodové prostory a dilatace plovoucích podlah, které mají velkou dilataci nebo nebyly vhodně položeny.

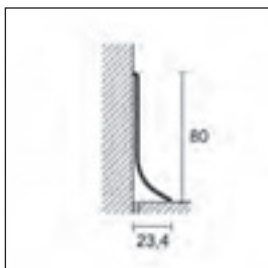

91/8SF

#### METAL LINE 91

délka 200 cm - baleno po 20 kusech		V cm
<b>POLOŽKA</b>	<b>povrch</b>	<b>8</b>
<b>HLINÍK</b>		
	eloxovaný stříbro	78600
<b>91/8SF</b>	<i>kč / m</i>	<b>239,40</b>

samostatné balení



95/7 eloxovaný hliník stříbro

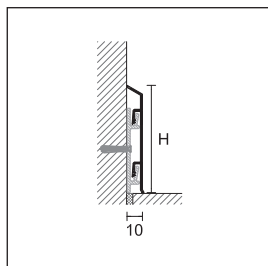



95/



95/7 eloxovaný hliník stříbro  
+ S/95 hliníková podpěra

Metal Line 95, vyrobený z hliníku, nabízíme v dvou různých výškách. Tyto jedinečné profily jsou nepatrným prvkem, který překrásně spojí přechod mezi podlahou a stěnou. Prostor uvnitř profilu dovoluje vést kabely (telefonní, počítačové, TV atd). Vyznačují se jednoduchým a rychlým systémem fixace na zeď pomocí hliníkových podpěr, které se připevňují na zeď pomocí hmoždinek a šroubů. Tento systém ulehčuje práci v případě nutnosti údržby kabelů.

**METAL LINE 95**

baleno po 25 kusech		délka	V cm	
<b>POLOŽKA</b>	<b>povrch</b>		<b>7</b>	<b>10</b>
<b>HLINÍK</b>				
<b>95/ SF</b>	eloxovaný stříbro		200 cm + 3 podpory	78160
			400 cm + 6 podpory	78161
	<i>kč / m</i>		<b>206,92</b>	<b>290,36</b>
<b>95/ TSF</b>	lesklý titan leštěný		200 cm + 3 podpory	78165
	<i>kč / m</i>		<b>309,68</b>	-
<b>95/ TMSF</b>	lesklý titan broušený		200 cm + 3 podpory	78162
	<i>kč / m</i>		<b>379,40</b>	-



samostatné balení - délka 400 cm baleno po 10 kusech

**HLINÍKOVÁ PODPĚRA**

baleno po 100 kusech		
<b>S/95</b>		78295
<i>kč / kus</i>		<b>7,56</b>



nerozbalitelné

**VNITŘNÍ ROH Z POLYPROPYLENU**

baleno po 4 kusech			V cm	
<b>POLOŽKA</b>	<b>povrch</b>		<b>7</b>	<b>10</b>
<b>95/ I</b>	eloxovaný stříbro		78201	78206
	<i>kč / kus</i>		<b>70,00</b>	<b>70,00</b>
<b>95/ TI</b>	lesklý titan leštěný		78276	-
<b>95/ TMI</b>	lesklý titan broušený		78500	-
	<i>kč / kus</i>		<b>110,60</b>	-



nerozbalitelné

**VNĚJŠÍ ROH Z POLYPROPYLENU**

baleno po 4 kusech			V cm	
<b>POLOŽKA</b>	<b>povrch</b>		<b>7</b>	<b>10</b>
<b>95/ E</b>	eloxovaný stříbro		78200	78205
	<i>kč / kus</i>		<b>70,00</b>	<b>70,00</b>
<b>95/ TE</b>	lesklý titan leštěný		78274	-
<b>95/ TME</b>	lesklý titan broušený		78501	-
	<i>kč / kus</i>		<b>110,60</b>	-



nerozbalitelné

**SPOJ Z POLYPROPYLENU**

baleno po 4 kusech			V cm	
<b>POLOŽKA</b>	<b>povrch</b>		<b>7</b>	<b>10</b>
<b>95/ G</b>	eloxovaný stříbro		78202	78207
	<i>kč / kus</i>		<b>70,00</b>	<b>70,00</b>
<b>95/ TG</b>	lesklý titan leštěný		78275	-
<b>95/ TMG</b>	lesklý titan broušený		78502	-
	<i>kč / kus</i>		<b>110,60</b>	-

nerozbalitelné

**UKONČENÍ DX-SX Z POLYPROPYLENU**

baleno po 4 párech			V cm	
<b>POLOŽKA</b>	<b>povrch</b>		<b>7</b>	<b>10</b>
<b>95/ P</b>	eloxovaný stříbro		78203	78208
	<i>kč / pár</i>		<b>70,00</b>	<b>70,00</b>
<b>95/ TP</b>	lesklý titan leštěný		78282	-
<b>95/ TMP</b>	lesklý titan broušený		78503	-
	<i>kč / pár</i>		<b>110,60</b>	-

nerozbalitelné

Na vyžádání soklová lišta hliník lak - min. objednávka 300m v barvě šedý antik, RAL 9003, RAL 7038, RAL 8019, RAL 9006, RAL 9007. pro další barvy kontaktujte naše obchodní oddělení.

Doplňte kód o výšku H (např. 95/SF pro 7cm bude 97/7SF)

Pro kusový prodej běžte na stranu 291





96/7SF eloxovaný hliník stříbro

Metal Line 96, vyrobený z hliníku je obvodová lišta zvláštního tvaru. Charakterizuje se jemnými tvary, které překryjí prostor mezi podlahou a zdí a dovolují přitom schování případných kabelů (telefon, počítač, TV atd). Vyznačují se jednoduchým a rychlým systémem fixace na zeď pomocí hliníkových podpěr, které se připevňují na zeď pomocí hmoždinek a šroubů. Tento systém ulehčuje práci v případě nutnosti údržby kabelů.

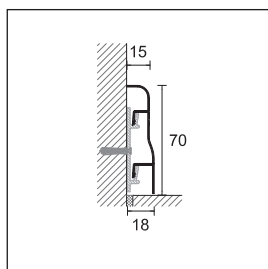

96/7SF



96/7 eloxovaný hliník stříbro  
+ S/95 hliníková podpěra

#### METAL LINE 96

baleno po 20 kusech		V cm
<b>POLOŽKA</b>	<b>povrch</b>	<b>délka</b>
		<b>7</b>
<b>HLINÍK</b>		
<b>96/7SF</b>	eloxovaný stříbro	200 cm + 3 podpory
		400 cm + 6 podpory
	<i>kč / m</i>	<b>248,92</b>

samostatné balení - délka 400 cm baleno po 10 kusech

#### HLINÍKOVÁ PODPĚRA

baleno po 100 kusech		V cm
<b>S/95</b>		78295
	<i>kč / kus</i>	<b>7,56</b>

nerozbalitelné

#### VNITŘNÍ ROH Z POLYPROPYLENU

baleno po 4 kusech		V cm
<b>POLOŽKA</b>	<b>povrch</b>	<b>7</b>
<b>96/7I</b>	eloxovaný stříbro	78216
	<i>kč / kus</i>	<b>70,00</b>

nerozbalitelné

#### VNĚJŠÍ ROH Z POLYPROPYLENU

baleno po 4 kusech		V cm
<b>POLOŽKA</b>	<b>povrch</b>	<b>7</b>
<b>96/7E</b>	eloxovaný stříbro	78215
	<i>kč / kus</i>	<b>70,00</b>

nerozbalitelné

#### SPOJ Z PVC

baleno po 4 kusech		V cm
<b>POLOŽKA</b>	<b>povrch</b>	<b>7</b>
<b>96/7G</b>	eloxovaný stříbro	78217
	<i>kč / kus</i>	<b>70,00</b>

nerozbalitelné

#### UKONČENÍ DX-SX Z POLYPROPYLENU

baleno po 4 párech		V cm
<b>POLOŽKA</b>	<b>povrch</b>	<b>7</b>
<b>96/7P</b>	eloxovaný stříbro	78218
	<i>kč / pár</i>	<b>70,00</b>

nerozbalitelné

Na vyžádání soklová lišta hliník lak - min. objednávka 300m v barvě šedý antik, RAL 9003, RAL 7038, RAL 8019, RAL 9006, RAL 9007. pro další barvy kontaktujte naše obchodní oddělení.

Pro kusový prodej běžte na stranu 291



92/7 eloxovaný hliník stříbro + S/95 hliníková podpěra

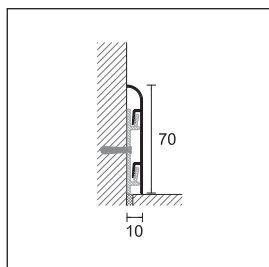

92/7

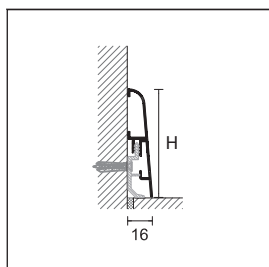

93/

Metal Line 92 a 93, vyrobené z hliníku se vyznačuje jednoduchým designem, který elegantně spojí zeď s podlahou. Jednoduchá a rychlá instalace na zeď pomocí hliníkových podpěr, které se připevňují na zeď pomocí hmoždinek a šroubů.

**METAL LINE 92**

délka = 200 cm + 3 podpory - baleno po 20 kusech

**V cm****POLOŽKA povrch****7****HLINÍK**

92/7 eloxovaný stříbro

78490

kč / m

**210,84**

samostatné balení

**HLINÍKOVÁ PODPĚRA**

baleno po 100 kusech

**S/95**

78295

kč / kus

**7,56****METAL LINE 93**

délka = 200 cm + 5 podpory - baleno po 20 kusech

**V cm****POLOŽKA povrch****7****9****HLINÍK**

93/ eloxovaný stříbro

78495

78496

kč / m

**236,60****319,20**

samostatné balení

**KLIP PRO FIXACI NA ZEĎ**

baleno po 100 kusech

**8608/C**

29751

kč/balení

**233,80**

Na vyžádání soklová lišta hliník lak - min. objednávka 300m v barvě šedý antik, RAL 9003, RAL 7038, RAL 8019, RAL 9006, RAL 9007. pro další barvy kontaktujte naše obchodní oddělení.

Pro kusový prodej běžte na stranu 291



93/7 eloxovaný hliník stříbro + 8608/C klip pro fixaci na zeď

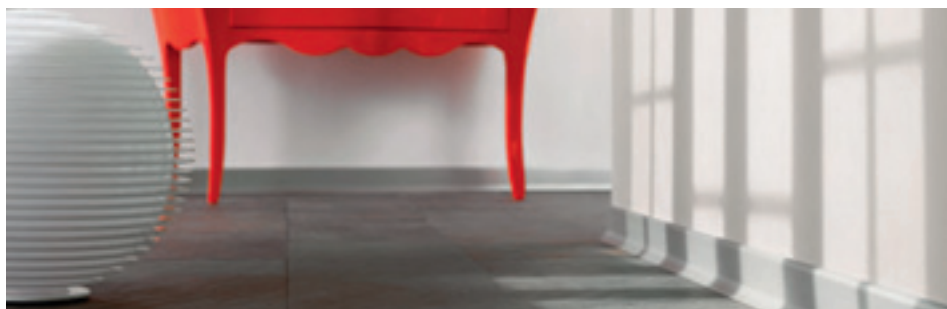

98/7SF eloxovaný hliník stříbro

Metal Line 98, vyrobený z hliníku dovoluje vedení kabelů (telefon, počítače, TV atd), které skryje a chrání. Charakterizuje se jemnými tvary, které mu dodávají eleganci. Vyznačují se jednoduchým a rychlým systémem fixace na zeď pomocí hliníkových podpěr, které se připevňují na zeď pomocí hmoždinek a šroubů. Tento systém ulehčuje práci v případě nutnosti údržby kabelů.

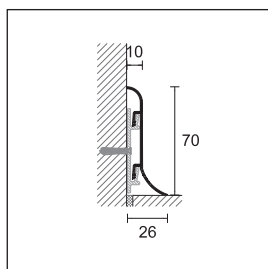

98/7SF



98/7SF eloxovaný hliník stříbro  
+ S/95 hliníková podpěra

#### METAL LINE 98

baleno po 20 kusech			V cm
POLOŽKA	povrch	délka	7
<b>HLINÍK</b>			
98/7SF	eloxovaný stříbro	200 cm + 3 podpory	78040
		400 cm + 6 podpory	78041
<i>kč / m</i>			<b>278,88</b>

samostatné balení - délka 400 cm baleno po 10 kusech

#### HLINÍKOVÁ PODPĚRA

baleno po 100 kusech	
S/95	78295
<i>kč / kus</i>	<b>7,56</b>

nerozbalitelné

#### VNITŘNÍ ROH Z POLYPROPYLENU

baleno po 4 kusech		V cm
POLOŽKA	povrch	7
98/7I	eloxovaný stříbro	78221
<i>kč / kus</i>		<b>70,00</b>

nerozbalitelné

#### VNĚJŠÍ ROH Z POLYPROPYLENU

baleno po 4 kusech		V cm
POLOŽKA	povrch	7
98/7E	eloxovaný stříbro	78220
<i>kč / kus</i>		<b>70,00</b>

nerozbalitelné

#### SPOJ Z POLYPROPYLENU

baleno po 4 kusech		V cm
POLOŽKA	povrch	7
98/7G	eloxovaný stříbro	78222
<i>kč / kus</i>		<b>70,00</b>

nerozbalitelné

#### UKONČENÍ DX-SX Z POLYPROPYLENU

baleno po 4 párech		V cm
POLOŽKA	povrch	7
98/7P	eloxovaný stříbro	78223
<i>kč / pár</i>		<b>70,00</b>

nerozbalitelné

Na vyžádání soklová lišta hliník lak - min. objednávka 300m v barvě šedý antik, RAL 9003, RAL 7038, RAL 8019, RAL 9006, RAL 9007. pro další barvy kontaktujte naše obchodní oddělení.

Pro kusový prodej běžte na stranu 291



97/4TMSF lesklý hliník broušený titan

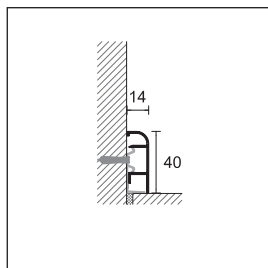

97/

98/7SF eloxovaný hliník stříbro  
+ 8602/C fixační klipy

Metal Line 97/4, vyrobený z hliníku dovoluje vedení kabelů (telefon, počítače, TV atd), které skryje a chrání. Díky svému nevtrivému vzhledu se hodí do každého prostředí. Vyznačují se jednoduchým a rychlým systémem fixace na zeď pomocí hliníkových podpěr, které se připevňují na zeď pomocí hmoždinek a šroubů. Tento systém ulehčuje práci v případě nutnosti údržby kabelů.

**METAL LINE 97**

délka = 200 cm, baleno po 25 kusech		V cm
<b>POLOŽKA</b>	<b>povrch</b>	<b>4</b>
<b>HLINÍK</b>		
<b>97/4SF</b> + 5 klip	eloxovaný stříbro	78000
	kč / m	<b>176,40</b>
<b>97/4TMSF</b> + 5 klip	lesklý titan broušený	78015 *
	kč / m	<b>303,52</b>

samostatné balení

**FIXAČNÍ KLIPY**

baleno po 10 sáčcích - 20 kusů v sáčku		V cm
<b>8602/C</b>		29750
	kč / sáčku	<b>126,00</b>

nerozbalitelné

**VNITŘNÍ ROH Z POLYPROPYLENU**

baleno po 4 kusech		V cm
<b>POLOŽKA</b>	<b>povrch</b>	<b>4</b>
<b>97/4I</b>	eloxovaný stříbro	78002
	kč / kus	<b>91,28</b>
<b>97/4TMI</b>	lesklý titan broušený	78380 *
	kč / kus	<b>110,60</b>

nerozbalitelné

**VNĚJŠÍ ROH Z POLYPROPYLENU**

baleno po 4 kusech		V cm
<b>POLOŽKA</b>	<b>povrch</b>	<b>4</b>
<b>97/4E</b>	eloxovaný stříbro	78001
	kč / kus	<b>91,28</b>
<b>97/4TME</b>	lesklý titan broušený	78381 *
	kč / kus	<b>110,60</b>

nerozbalitelné

**SPOJ Z POLYPROPYLENU**

baleno po 4 kusech		V cm
<b>POLOŽKA</b>	<b>povrch</b>	<b>4</b>
<b>97/4G</b>	eloxovaný stříbro	78003
	kč / kus	<b>91,28</b>
<b>97/4TMG</b>	lesklý titan broušený	78382 *
	kč / kus	<b>110,60</b>

nerozbalitelné

**UKONČENÍ DX-SX Z POLYPROPYLENU**

baleno po 4 párech		V cm
<b>POLOŽKA</b>	<b>povrch</b>	<b>4</b>
<b>97/4P</b>	eloxovaný stříbro	78004
	kč / pár	<b>91,28</b>
<b>97/4TMP</b>	lesklý titan broušený	78383 *
	kč / pár	<b>110,60</b>

nerozbalitelné

Na vyžádání soklová lišta hliník lak - min. objednávka 300m v barvě šedý antik, RAL 9003, RAL 7038, RAL 8019, RAL 9006, RAL 9007. pro další barvy kontaktujte naše obchodní oddělení.

\* Naše produktové řady jsou dostupné až do vyprodání zásob.

Pro kusový prodej běžte na stranu 291

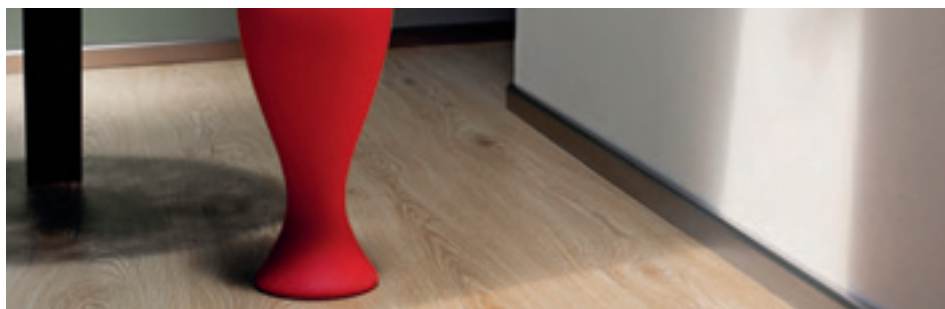

97/7SF eloxovaný hliník stříbro

Metal Line 97/7, vyrobený z hliníku má jednoduchý tvar a design. Spojí perfektně prvek zdi s podlahou. Vyznačují se jednoduchým a rychlým systémem fixace na zeď pomocí hliníkových podpěr, které se připevňují na zeď pomocí hmoždinek a šroubů. Tento systém ulehčuje práci v případě nutnosti údržby kabelů.

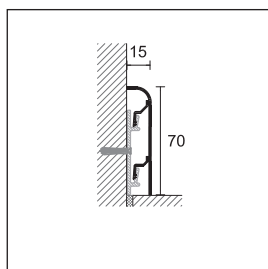

97/7SF



97/7SF eloxovaný hliník stříbro  
+ S/95 hliníková podpěra

#### METAL LINE 97

délka = 200 cm - baleno po 20 kusech		V cm
<b>POLOŽKA</b>	<b>povrch</b>	<b>7</b>
<b>HLINÍK</b>		
97/7SF + 3 podpory	eloxovaný stříbro	78005
	kč / m	298,20

samostatné balení

#### HLINÍKOVÁ PODPĚRA

baleno po 100 kusech		V cm
<b>S/95</b>		78295
	kč / kus	7,56

nerozbalitelné

#### VNITŘNÍ ROH Z POLYPROPYLENU

baleno po 4 kusech		V cm
<b>POLOŽKA</b>	<b>povrch</b>	<b>7</b>
97/7I	eloxovaný stříbro	78157
	kč / kus	70,00

nerozbalitelné

#### VNĚJŠÍ ROH Z POLYPROPYLENU

baleno po 4 kusech		V cm
<b>POLOŽKA</b>	<b>povrch</b>	<b>7</b>
97/7E	eloxovaný stříbro	78156
	kč / kus	70,00

nerozbalitelné

#### SPOJ Z POLYPROPYLENU

baleno po 4 kusech		V cm
<b>POLOŽKA</b>	<b>povrch</b>	<b>7</b>
97/7G	eloxovaný stříbro	78158
	kč / kus	70,00

nerozbalitelné

#### UKONČENÍ DX-SX Z POLYPROPYLENU

baleno po 4 párech		V cm
<b>POLOŽKA</b>	<b>povrch</b>	<b>7</b>
97/7P	eloxovaný stříbro	78159
	kč / pár	70,00

nerozbalitelné

Na vyžádání soklová lišta hliník lak - min. objednávka 300m v barvě šedý antik, RAL 9003, RAL 7038, RAL 8019, RAL 9006, RAL 9007. pro další barvy kontaktujte naše obchodní oddělení.

Pro kusový prodej běžte na stranu 291

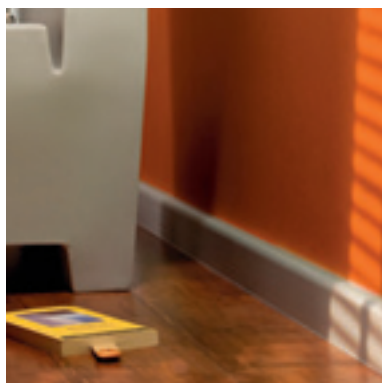

97/8SF eloxovaný hliník stříbro

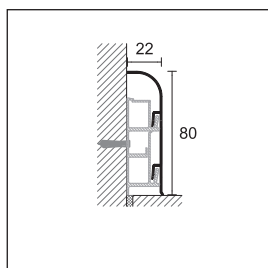

97/8SF

97/8SF eloxovaný hliník stříbro  
+ 97/8CB lišty s prostorem pro kabely

Metal Line 97/8, vyrobený z hliníku perfektně dotvoří prostor mezi zdí a podlahou. Je vyroben přímo jako nástroj pro vedení kabelů. Obsahuje PVC kanálek, který se připevňuje na zeď pomocí hmoždinek a šroubů a tím se stává podpěrou pro samotnou obvodovou lištu. Hodí se zejména do míst častých rekonstrukcí, vyhnete se tvoření nových kanálů pro kabely. Jednoduše a rychle se instaluje pomocí hliníkových podpěr na zdi, které se připevňují šrouby a hmoždinkami, v případě že nebudete používat pvc kanálek, který Vám ušetří práci v případě nutnosti údržby kabelů.

**METAL LINE 97**

baleno po 20 kusech			V cm
POLOŽKA	povrch	délka	8
<b>HLINÍK</b>			
97/8SF	eloxovaný stříbro	200 cm + 3 podpory	78010
		400 cm + 6 podpory	78011
		<i>kč / m</i>	<b>310,80</b>

samostatné balení - délka 400 cm baleno po 10 kusech

**LIŠTY S PROSTOREM PRO KABELY**

délka 200 cm - baleno po 20 kusech		
97/8CB		78290
	<i>kč / m</i>	<b>105,00</b>

nerozbalitelné

**HLINÍKOVÁ PODPĚRA**

baleno po 100 kusech		
S/97		78299
	<i>kč / kus</i>	<b>14,00</b>

nerozbalitelné

**VNITŘNÍ ROH Z POLYPROPYLENU**

baleno po 4 kusech			V cm
POLOŽKA	povrch		8
97/8I	eloxovaný stříbro		78211
		<i>kč / kus</i>	<b>70,00</b>

nerozbalitelné

**VNĚJŠÍ ROH Z POLYPROPYLENU**

baleno po 4 kusech			V cm
POLOŽKA	povrch		8
97/8E	eloxovaný stříbro		78210
		<i>kč / kus</i>	<b>70,00</b>

nerozbalitelné

**SPOJ Z POLYPROPYLENU**

baleno po 4 kusech			V cm
POLOŽKA	povrch		8
97/8G	eloxovaný stříbro		78212
		<i>kč / kus</i>	<b>70,00</b>

nerozbalitelné

**UKONČENÍ DX-SX Z POLYPROPYLENU**

baleno po 4 párech			V cm
POLOŽKA	povrch		8
97/8P	eloxovaný stříbro		78213
		<i>kč / pár</i>	<b>70,00</b>

nerozbalitelné

Na vyžádání soklová lišta hliník lak - min. objednávka 300m v barvě šedý antik, RAL 9003, RAL 7038, RAL 8019, RAL 9006, RAL 9007. pro další barvy kontaktujte naše obchodní oddělení.

Pro kusový prodej běžte na stranu 291



99/B7F eloxovaný hliník stříbro  
+ 99/I7SF hliník potažený šedou kůží

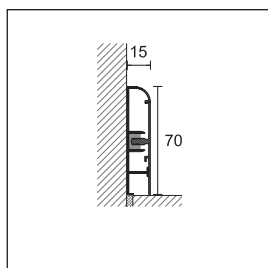

99/B7F +  
99/I7SF



99/B7F eloxovaný hliník stříbro  
+ 99/I7SF hliník potažený černou kůží

Metal Line 99/7 je složený ze dvou částí. Základna z eloxovaného hliníku, která se jednoduše a rychle montuje na zeď pomocí lepidla nebo šroubů a hmoždinek. Vložka z eloxovaného hliníku obalená Alcrom Plus dodává liště estetičnost i díky velké škále možných potahů. Oba díly se do sebe jednoduše spojí díky teflonovým hmoždinkám v základně.

#### METAL LINE 99/B

délka = 200 cm - baleno po 10 kusech	<b>V cm</b>
<b>POLOŽKA povrch</b>	<b>7</b>
<b>HLINÍK</b>	
<b>99/B7F</b> základna eloxovaný hliník stříbro (s dírami + 15 klípů) kč / m	78050 <b>216,72</b>

samostatné balení

#### KLIP

baleno po 150 kusech	<b>V mm</b>
<b>POLOŽKA</b>	<b>6</b>
<b>TU/6</b>	68812/150
kč/balení	<b>498,12</b>
nerozbalitelné	

#### VLOŽKA

<b>HLINÍK</b>		
eloxovaný stříbro		78052
kč / m		<b>186,76</b>
potažený pravou kůží šedou		78062
potažený pravou kůží černou		78060
<b>99/I7SF</b> kč / m		<b>292,32</b>
potažený Alcrom® Plus dřevo 20		78070
potažený Alcrom® Plus dřevo 40		78074
potažený Alcrom® Plus dřevo 65		78078
kč / m		<b>253,40</b>

#### VNITŘNÍ ROH Z POLYPROPYLENU

baleno po 4 kusech	<b>V cm</b>
<b>POLOŽKA povrch</b>	<b>7</b>
<b>97/7WI</b> eloxovaný stříbro	78292
kč / kus	<b>70,00</b>
nerozbalitelné	

#### VNĚJŠÍ ROH Z POLYPROPYLENU

baleno po 4 kusech	<b>V cm</b>
<b>POLOŽKA povrch</b>	<b>7</b>
<b>97/7WE</b> eloxovaný stříbro	78291
kč / kus	<b>70,00</b>
nerozbalitelné	

#### SPOJ Z POLYPROPYLENU

baleno po 4 kusech	<b>V cm</b>
<b>POLOŽKA povrch</b>	<b>7</b>
<b>97/7WG</b> eloxovaný stříbro	78293
kč / kus	<b>70,00</b>
nerozbalitelné	

#### UKONČENÍ DX-SX Z POLYPROPYLENU

baleno po 4 párech	<b>V cm</b>
<b>POLOŽKA povrch</b>	<b>7</b>
<b>97/7WP</b> eloxovaný stříbro	78294
kč / pár	<b>70,00</b>
nerozbalitelné	



97/7W eloxovaný hliník stříbro + vložka dub přírodní

Metal Line 97/7W je obvodová lišta složená ze dvou částí, které jsou spojené a viditelné. Základna z eloxovaného hliníku se zkrášluje doplněním vložky dřeva dubu v třech provedeních. Toto dovoluje vytvořit elegantní a rafinované sblížení materiálů. Uvnitř profilu se dají vést kabely (telefon, počítač, tv atd) Vyznačují se jednoduchým a rychlým systémem fixace na zeď pomocí hliníkových podpěr, které se připevňují na zeď pomocí hmoždinek a šroubů. Tento systém ulehčuje práci v případě nutnosti údržby kabelů.

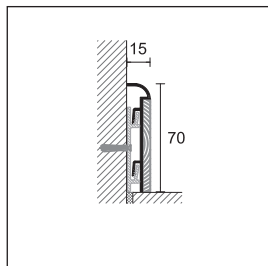

97/7W



97/7W eloxovaný hliník stříbro + VLOŽKA dub přírodní + S/95 hliníková podpěra

#### METAL LINE 97W

délka = 200 cm - baleno po 20 kusech		V cm
<b>POLOŽKA</b>	<b>povrch</b>	<b>7</b>
<b>HLINÍK</b>		
	eloxovaný stříbro + vložka dub přírodní	78030 *
<b>97/7W + 3 podpory</b>	eloxovaný stříbro + vložka dub country	78032 *
	eloxovaný stříbro + vložka dub antico	78034 *
	<i>kč / m</i>	<b>506,52</b>

samostatné balení

#### HLINÍKOVÁ PODPĚRA

baleno po 100 kusech		V cm
<b>S/95</b>		78295
	<i>kč / kus</i>	<b>7,56</b>

nerozbalitelné

#### VNITŘNÍ ROH Z POLYPROPYLENU

baleno po 4 kusech		V cm
<b>POLOŽKA</b>	<b>povrch</b>	<b>7</b>
<b>97/7WI</b>	eloxovaný stříbro	78292 *
	<i>kč / kus</i>	<b>70,00</b>

nerozbalitelné

#### VNĚJŠÍ ROH Z POLYPROPYLENU

baleno po 4 kusech		V cm
<b>POLOŽKA</b>	<b>povrch</b>	<b>7</b>
<b>97/7WE</b>	eloxovaný stříbro	78291 *
	<i>kč / kus</i>	<b>70,00</b>

nerozbalitelné

#### SPOJ Z POLYPROPYLENU

baleno po 4 kusech		V cm
<b>POLOŽKA</b>	<b>povrch</b>	<b>7</b>
<b>97/7WG</b>	eloxovaný stříbro	78293 *
	<i>kč / kus</i>	<b>70,00</b>

nerozbalitelné

#### UKONČENÍ DX-SX Z POLYPROPYLENU

baleno po 4 párech		V cm
<b>POLOŽKA</b>	<b>povrch</b>	<b>7</b>
<b>97/7WP</b>	eloxovaný stříbro	78294 *
	<i>kč / pár</i>	<b>70,00</b>

nerozbalitelné

\* Naše produktové řady jsou dostupné až do vyprodání zásob.

Pro kusový prodej běžte na stranu 291





88/6 E 87/6 přírodní hliník s vložkou z masivního dřeva

Metal Line 87/6 a 88/6 jsou obvodové lišty na úrovni zdi. Používají se zejména k sádkokartonům a skládají se ze dvou dílů. Základna z přírodního hliníku se doplňuje o dřevěnou vložku dostupnou v mnoha provedeních. Výhodou tohoto profilu je, že je v úrovni zdi, tudíž nevytváří žádné hrany, ale dává prostoru nový detail. Instaluje se ve dvou fázích. Základna se instaluje již při stavebních pracích. Vložka se doplňuje až při pokládce podlahy.

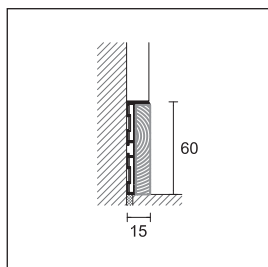

87/6

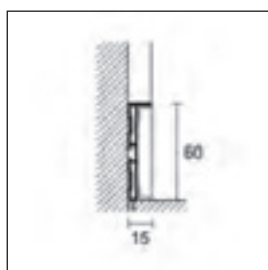

87/6 + 88/16SF  
in hliník

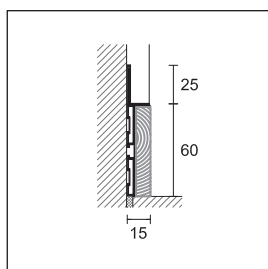

88/6

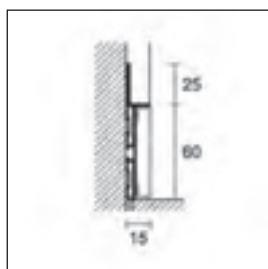

88/6 + 88/16SF  
in hliník

#### METAL LINE 87

délka = 200 cm - baleno po 20 kusech

V cm

POLOŽKA povrch

6

#### HLINÍK

87/6 hliník přírodní (děrovaný)



78338

kč / m

241,92

88/6 hliník přírodní (děrovaný)



78310

kč / m

288,12

samostatné balení

#### VLOŽKY Z MASIVNÍHO DŘEVA PRO 88/6 A 87/6

vložka masivní dřevo

dub přírodní



78550

vložka masivní dřevo

dub country



78551

vložka masivní dřevo

dub antik



78552

kč / m

225,68

vložka masivní dřevo

ořech



78553

kč / m

329,28

88/16SF vložka masivní dřevo

mahagon



78554

kč / m

292,32

vložka masivní dřevo

třešeň



78555

kč / m

357,00

vložka masivní dřevo

wengé



78556

kč / m

476,56

vložka masivní dřevo

buk přírodní



78557

kč / m

147,28

samostatné balení

#### VLOŽKA LAKOVANÝ HLINÍK

**NEW**

88/16SF bílý matný RAL 9010



78558

kč / m

186,76

samostatné balení



87/6 hliník přírodní + 88/16SF vložka dřevo dub přírodní



88/6 z přírodního hliníku + 88/16SF vložka z lakovaného hliníku - bílý matný



99/C základní hliník přírodní + 99/I7SF hliník potažen Alcrom® Plus dřevo 65

Metal Line 99/C je obvodová lišta na úrovni zdi. Používá se zejména k sádkartonům. Je jednoduchá na instalaci. Základna z přírodního hliníku se lehce nalepí na zeď pomocí vhodných lepidel, popřípadě za pomoci šroubů a hmoždinek. Poté se vloží druhá část profilu potažená fólií Alcrom Plus a obě části se jednoduše spojí teflonovými hmoždinkami.

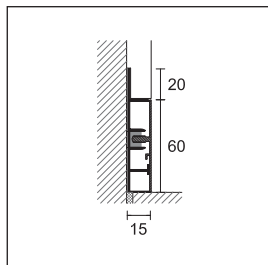
99/C +  
99/I7SF**METAL LINE 99/C**

délka = 200 cm - baleno po 10 kusech	<b>V cm</b>
--------------------------------------	-------------

<b>POLOŽKA</b> povrch	<b>8</b>
-----------------------	----------

**HLINÍK**

<b>99/C</b> základní hliník přírodní (s dírami + 15 klipů)		78348
<i>kč / m</i>		<b>216,72</b>

**VLOŽKA****HLINÍK**

eloxovaný stříbro		78052
<i>kč / m</i>		<b>186,76</b>

potažený pravou kůží šedou		78062 *
----------------------------	---	---------

potažený pravou kůží černou		78060
-----------------------------	---	-------

<b>99/I7SF</b> <i>kč / m</i>		<b>292,32</b>
------------------------------	--	---------------

potažený Alcrom® Plus dřevo 20		78070 *
--------------------------------	---	---------

potažený Alcrom® Plus dřevo 40		78074 *
--------------------------------	---	---------

potažený Alcrom® Plus dřevo 65		78078 *
--------------------------------	---	---------

<i>kč / m</i>		<b>253,40</b>
---------------	--	---------------

**KLIP**

baleno po 150 kusech	<b>V mm</b>
----------------------	-------------

<b>POLOŽKA</b>	<b>6</b>
----------------	----------

<b>TU/6</b>	68812/150
-------------	-----------

<i>kč/balení</i>	<b>498,12</b>
------------------	---------------

\* Naše produktové řady jsou dostupné až do vyprodání zásob.



100/70 eloxovaný hliník stříbro

Metal Line 100 je soklová lišta z eloxovaného hliníku vyráběná ve dvou výškách a vhodná zejména pod sádkartony, přímo do zdi. Profil se jednoduše instaluje pomocí vhodných lepidel.

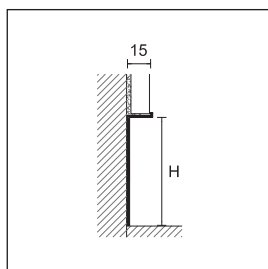

100/

#### METAL LINE 100

délka = 200 cm - baleno po 20 kusech

V mm

POLOŽKA	povrch	40	70
<b>HLINÍK</b>			
100/	eloxovaný stříbro	78277	78279
	kč / m	176,12	248,92

samostatné balení



101/74 eloxovaný hliník stříbro

Metal Line 101 je profil z eloxovaného hliníku vhodný pod sádkarton, přímo na hrubou zeď. Lepí se pomocí vhodných lepidel.

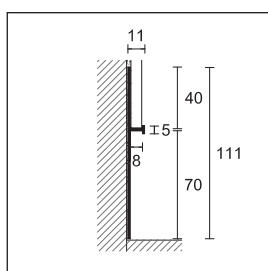

101/74

#### METAL LINE 101

délka = 200 cm - baleno po 20 kusech

V mm

POLOŽKA	povrch	70
<b>HLINÍK</b>		
101/74	eloxovaný stříbro	78281
	kč / m	337,12

samostatné balení

#### LEPIDLO PRO OBVODOVÉ LIŠTY NA ZÁKLADĚ POLYMERŮ

baleno po 24 kusech - množství 290 ml

POLOŽKA	
PP/96	78301
kč / kus	399,00

výtěžnost: 10/15 metrů balení

#### TĚSNĚNÍ PVC STŘÍBRNÉ

délka = 200 cm - baleno po 20 kusech (pro všechny typy v nerez oceli a hliníku)

POLOŽKA	
GM/90	78024 *
kč / m	71,40

nerozbalitelné

Na vyžádání soklová lišta hliník lak - min. objednávka 300m v barvě šedý antik, RAL 9003, RAL 7038, RAL 8019, RAL 9006, RAL 9007. pro další barvy kontaktujte naše obchodní oddělení.

\* Naše produktové řady jsou dostupné až do vyprodání zásob.

Pro kusový prodej běžte na stranu 291





## Obvodové lišty PVC

Řada obvodových soklových profilů z PVC uspokojí každý technický požadavek i požadavek na barvu. Profily jsou vhodné pro profesionály, ale taky pro samostatnou domácí montáž. Modely 8605 a 8608 můžou být vytvořeny na míru s jakýmkoliv dekorem.





8605 PVC lehčené potažené Alcrom® Plus

PVC Line 8605 je soklová lišta z PVC, potažena fólií PDS. Dostupná je v 73 dekorech a dá se vyrobit na míru v jiném dekoru od 500metrů. 8605 se připevňuje na zeď pomocí lepidla (PP/96) nebo hřebíkem. Nenasakuje vodu, neobsahuje formaldehyd, odolává nárazům, opotřebení se (Certifikát AC3), UV paprskům a standardním produktům na čištění podlah.

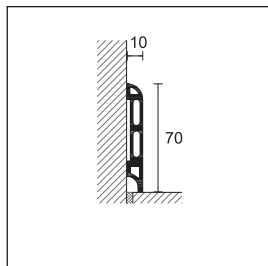

8605

**PVC LINE**

délka 250 cm - baleno po 20 kusech

**PVC LEHČENÉ POTAŽENÉ**

POLOŽKA	dekory ALCROM® PLUS					
	02	08	09	10	11	12
	20	25	32	34	35	36
	40	41	44	46	47	48
	50	60	65	70	76	77
	78	80	81	90	92	93
<b>8605</b>	94	95	96	97	1003	1006
	1009	1012	1015	1018	1021	1024
	1027	1030	1033	1036	1039	1042
	1045	1048	1051	1054	1057	1060
	1063	1066	1069	1072	1075	1078
	1081	1084	1087	1090	1093	1096
	1099	1102	1105	1108	1111	1114

kč / m **78,96**

nerozbalitelné - stříbro 98 (111,16 kč/m)

**LEPIDLO PRO OBVODOVÉ LIŠTY NA ZÁKLADĚ POLYMERŮ**

množství 290 ml - baleno po 24 kusech

PP/96 78301

kč / kus **399,00**

výtěžnost: 10/15 metrů balení



PVC 8612 je obvodová lišta z PVC obalená fólií Alcrom Plus bílou. Může být fixována lepidlem PP/96.

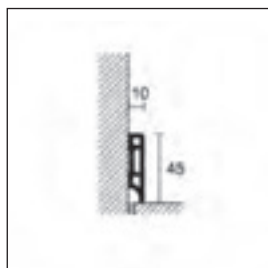

8612/10

**NEW PVC LINE**

délka 250cm - baleno po 20ti kusech

**PVC LEHČENÉ POTAŽENÉ**

POLOŽKA	potaženo ALCROM® PLUS	
<b>8612/10</b>	96	29970
kč / m		<b>78,96</b>

nerozbalitelné

Od minimálního množství 500metrů, rozdělených do dvou dekorech pro položky 8605 a 8608 a množství 2000metrů rozdělených do 8dekorech pro položku 8612/10 můžeme dodat jakýkoliv dekor na míru, pokud nám zašlete vzorek o délce minimálně 1metr. do několika dní dodáme hotový výrobek. - kódy zjistíte na straně 251 - pro kusový prodej běžte na stranu 291.

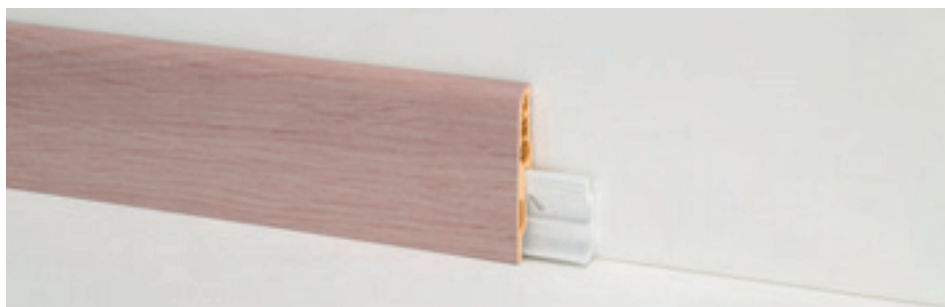

8608 PVC lehčené potažené Alcrom® Plus + 8608/C

PVC Line 8608 je soklová lišta z PVC, potažena fólií PDS. Dostupná je v 35 dekorech a dá se vyrobit na míru v jiném dekoru od 500metrů. 8608 se připevňuje na zeď pomocí lepidla (PP/96) nebo hřebíkem. Nenasakuje vodu, neobsahuje formaldehyd, odolává nárazům, opotřebení se (Certifikát AC3), UV paprskům a standardním produktům na čištění podlah.

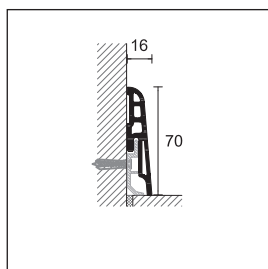

8608

**PVC LINE**

**ALCROM® PLUS**

délka 250 cm - baleno po 20 kusech

**PVC LEHČENÉ POTAŽENÉ**

POLOŽKA	dekory ALCROM® PLUS					
	02	08	09	10	11	12
	20	25	32	34	35	36
<b>8608</b>	40	41	44	46	47	48
	50	60	65	70	76	77
	78	80	81	90	92	93
	94	95	96	97		

kč / m **82,32**

nerozbalitelné- stříbro 98 kč / m **115,36**

**KLIP PRO FIXACI NA ZEĎ ART. 8608**

baleno po 100 kusech

**8608/C** 29751

kč / bal. **233,80**

**LEPIDLO PRO OBVODOVÉ LIŠTY NA ZÁKLADĚ POLYMERŮ**

množství 290 ml - baleno po 24 kusech

**PP/96** 78301

kč / kus **399,00**

výtěžnost: 10/15 metrů balení

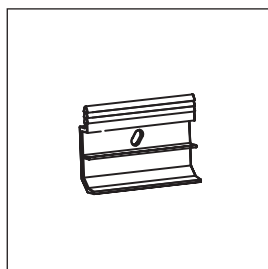

8608/C

**PVC LINE**

baleno po 15 pravých a 15 levých

**LEPÍCÍ UKONČENÍ**

POLOŽKA	dekory ALCROM® PLUS					
	02 *	08 *	09 *	10 *	11 *	12 *
	20 *	25 *	32 *	34 *	35 *	36 *
<b>8608/P</b>	40 *	41 *	44 *	46 *	47 *	48 *
	50 *	60 *	65 *	70 *	76 *	77 *
	78 *	80 *	81 *	90 *	92 *	93 *
	94 *	95 *	96 *	97 *	98 *	

kč / bal. **359,24**

nerozbalitelné

Kódy zjistíte na straně 257

\* Naše produktové řady jsou dostupné až do vyprodání zásob.

Pro kusový prodej běžte na stranu 291

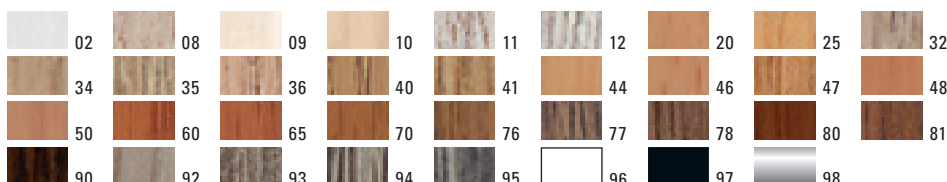



8600 PVC lehčené dekor 532

PVC Line 8600, 8610 a 8611 jsou obvodové lišty z PVC odolné nárazům. Jsou velmi vhodné pro samostatné domácí použití a to díky rychlé a lehké instalaci. Jsou nabízeny v různých barevných provedeních a připevňují se lepidlem (PP/96).

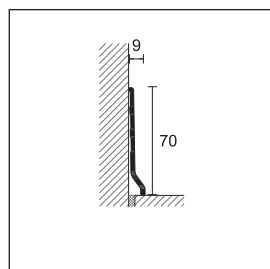

8600

**NEW PVC LINE**

délka 200 cm - baleno po 20/100 kusech

**PVC LEHČENÉ**

V = 70 mm

**POLOŽKA**

	518	520	524	525	528	561	559
	530	531	532	533	534	562	
<b>8600</b>	536	540	542	544	545	563	
	555	556	557	558		564	
baleno po 20 kusech							
kč / m						<b>30,24</b>	<b>31,35</b>
balení po 100 kusech							
kč / m						<b>24,64</b>	<b>29,96</b>

nerozbalitelné

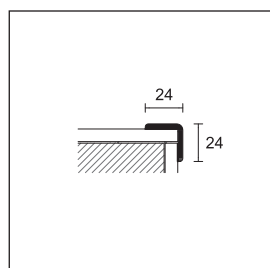

8610

**NEW PVC řada**

délka 300 cm - baleno po 20/50 kusech

**PVC LEHČENÉ**

**POLOŽKA**

	518	520	524	525	528	561	
	530	531	532	533	534	562	
<b>8610</b>	536	540	542	544	545	563	
	555	556	557	558		564	
baleno po 20 kusech							
kč / m						<b>27,72</b>	<b>28,28</b>
balení 50 kusů							
kč / m						<b>22,12</b>	<b>22,68</b>

nerozbalitelné

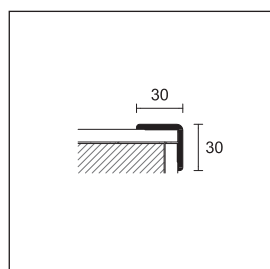

8611

**NEW PVC LINE**

délka 300 cm - baleno po 20/50 kusech

**PVC LEHČENÉ**

**POLOŽKA**

	518	532	542	545	555	561	
	556	557				562	
<b>8611</b>						563	
						564	
baleno po 20 kusech							
kč / m						<b>30,78</b>	<b>31,35</b>
balení 50 kusů							
kč / m						<b>25,20</b>	<b>25,76</b>

nerozbalitelné

**LEPIDLO PRO OBVODOVÉ LIŠTY NA ZÁKLADĚ POLYMERŮ**

množství 290 ml - baleno po 24 kusech

**PP/96**

78301

kč / kus

**399,06**

výtěžnost: 10/15 metrů balení

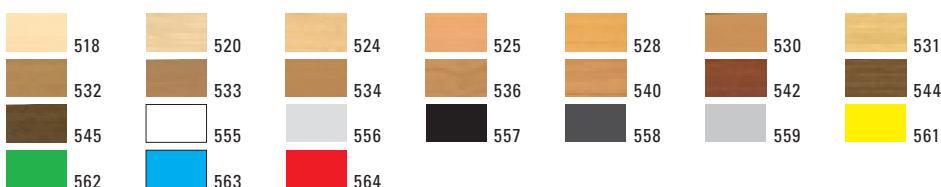

Při objednání profilů v balení po 100kusech doplňte za kód /100. např. kód 29778 se stane 29778/100.

Pro kusový prodej běžte na stranu 291





8598 PVC lehčené dekor 545

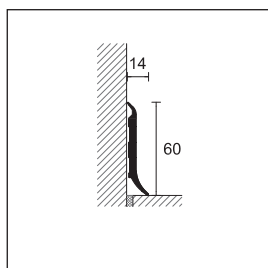

8596

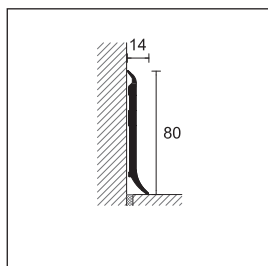

8598

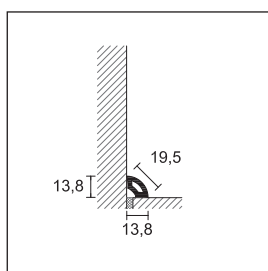

8580

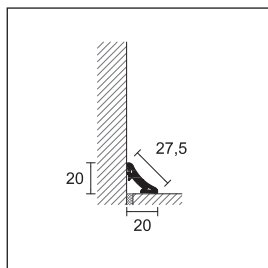

8582

PVC Line 8596, 8598 jsou obvodové lišty z PVC odolné nárazům. Na koncích je profil měkčený, což zaručí perfektní přilnutí na zeď a to i na klouzavé povrchy. Profil se rychle a jednoduše instaluje. Dodáváme jej v různých barevných provedeních a připevňuje se na lepidlo (PP/96).

**PVC LINE**

délka 250 cm - baleno po 40 kusech

**PVC LEHČENÉ**

**V = 60 mm**

POLOŽKA	dekory			
	518	520	524	525
	528	530	531	532
<b>8596</b>	533	534	536	540
	542	544	545	555
	556	557		
<i>kč / m</i>	<b>45,08</b>			

nerozbalitelné

**PVC LINE**

délka 250 cm - baleno po 40 kusech

**PVC LEHČENÉ**

**V = 80 mm**

POLOŽKA	dekory			
	518	520	524	525
	528	530	531	532
<b>8598</b>	533	534	536	540
	542	544	545	555
	556	557		
<i>kč / m</i>	<b>49,56</b>			

nerozbalitelné

**PVC LINE**

délka 250 cm - baleno po 80 kusech

**PVC LEHČENÉ**

POLOŽKA	dekory			
	518	520	524	525
	528	530	531	532
<b>8580</b>	533	534	536	540
	542	544	545	555
	556	557		
<i>kč / m</i>	<b>14,00</b>			

nerozbalitelné

**PVC LINE**

délka 250 cm - baleno po 60 kusech

**PVC LEHČENÉ**

POLOŽKA	dekory			
	518	520	524	525
	528	530	531	532
<b>8582</b>	533	534	536	540
	542	544	545	555
	556	557		
<i>kč / m</i>	<b>22,96</b>			

nerozbalitelné

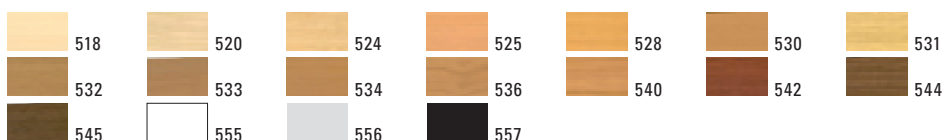

Pro kusový prodej běžte na stranu 291



8602 PVC lehčené dekor 542

PVC Line 8602 je obvodová lišta z PVC vysoká 48mm odolná nárazům. Je velmi vhodná pro samostatnou domácí pokládku díky rychlé a jednoduché instalaci. Nabízíme ji v různých barvách. Na stěnu se montuje pomocí nerez klipů. Mimo dekorální funkci vykonává i funkci dilatační.

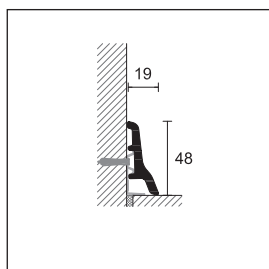

8602

**PVC LINE**

délka 250 cm - baleno po 40 kusech

**PVC LEHČENÉ**

V = 48 mm

POLOŽKA	dekory			
	518	520	524	525
	528	530	531	532
<b>8602</b>	533	534	536	540
	542	544	545	555
	556	557		

kč / m **31,36**

nerozbalitelné

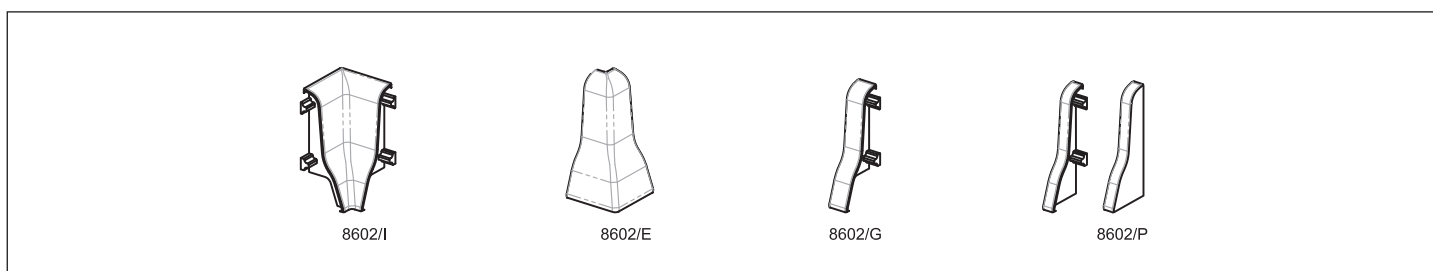

**PVC LINE**

baleno po 10 kusech

**POLYPROPYLEN**

V = 48 mm

POLOŽKA	vnitřní	vnější	SPOJ	ukončení	dekory			
				8602/P pravý / levý	518	520	524	525
					528	530	531	532
					533	534	536	540
					542	544	545	555
					556	557		

kč / kus

nerozbalitelné

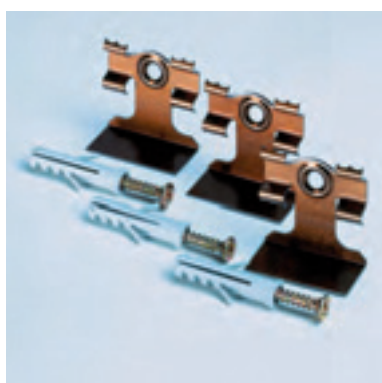

8602/C fixační klipy

**FIXAČNÍ KLIPY**

baleno po 10 sáčcích - 20 kusů v sáčku

<b>8602/C</b>	29750
kč/sáček	<b>126,00</b>

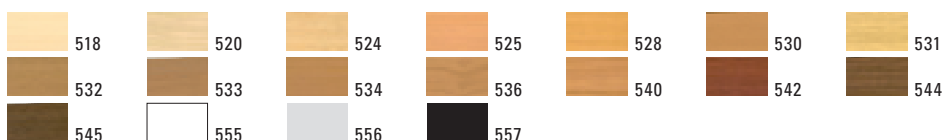

Pro kusový prodej běžte na stranu 291



8603 PVC lehčené dekor 544

PVC Line 8603 je obvodová lišta z PVC vysoká 48mm odolná nárazům. Je velmi vhodná pro samostatnou domácí pokládku díky rychlé a jednoduché instalaci. Nabízíme ji v různých barvách. Na stěnu se montuje pomocí nerez klipů. Mimo dekorální funkci vykonává i funkci dilatační.

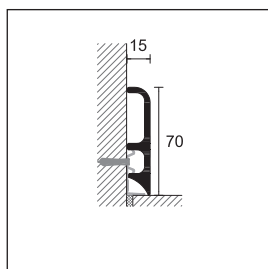

8603

**PVC LINE**

délka 250 cm - baleno po 40 kusech

**PVC LEHČENÉ**

V = 70 mm

POLOŽKA	dekory			
	518	520	524	525
	528	530	531	532
<b>8603</b>	533	534	536	540
	542	544	545	555
	556	557		

kč / m

**48,44**

nerozbalitelné

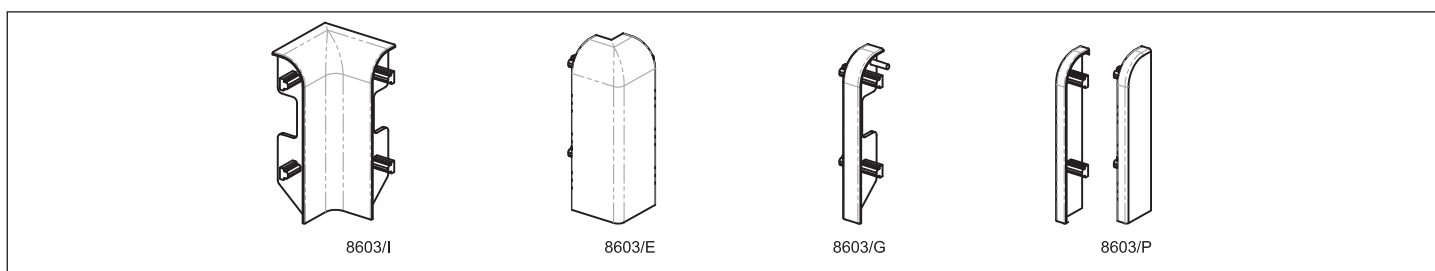

8603/I

8603/E

8603/G

8603/P

**PVC LINE**

baleno po 10 kusech

**POLYPROPYLEN**

V = 70 mm

POLOŽKA	vnitřní	vnější	SPOJ	ukončení	dekory			
				8603/P pravý / levý	518	520	524	525
					528	530	531	532
					533	534	536	540
					542	544	545	555
					556	557		

kč / kus

**29,40**

**29,40**

**27,16**

**29,40**

nerozbalitelné

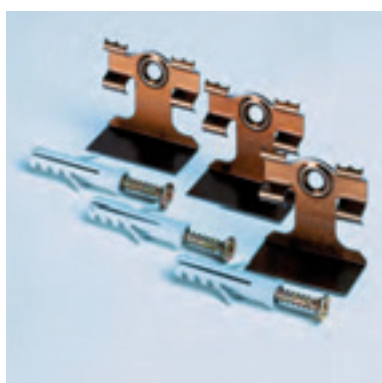

8602/C fixační klipy

**FIXAČNÍ KLIPY**

baleno po 10 sáčcích - 20 kusů v sáčku

**8602/C**

29750

kč/sáček

**126,00**

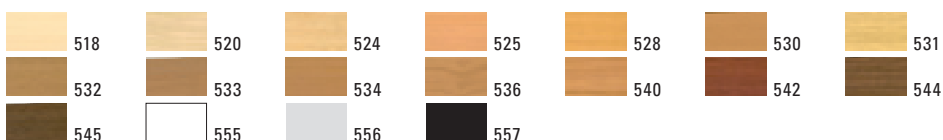

Pro kusový prodej běžte na stranu 291



8607 PVC lehčené dekor 524

PVC Line 8607 je obvodová lišta z PVC vysoká 48mm odolná nárazům. Je velmi vhodná pro samostatnou domácí pokládku díky rychlé a jednoduché instalaci. Nabízíme ji v různých barvách. Na stěnu se montuje pomocí nerez klipů. Mimo dekorální funkci vykonává i funkci dilatační.

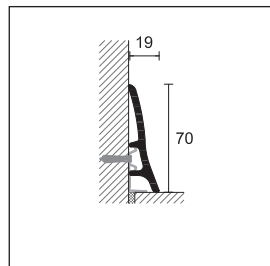

8607

**PVC LINE**

délka 250 cm - baleno po 40 kusech

**PVC LEHČENÉ**

V = 70 mm

POLOŽKA	dekory			
	518	520	524	525
	528	530	531	532
<b>8607</b>	533	534	536	540
	542	544	545	555
	556	557		

kč / m

**45,64**

nerozbalitelné

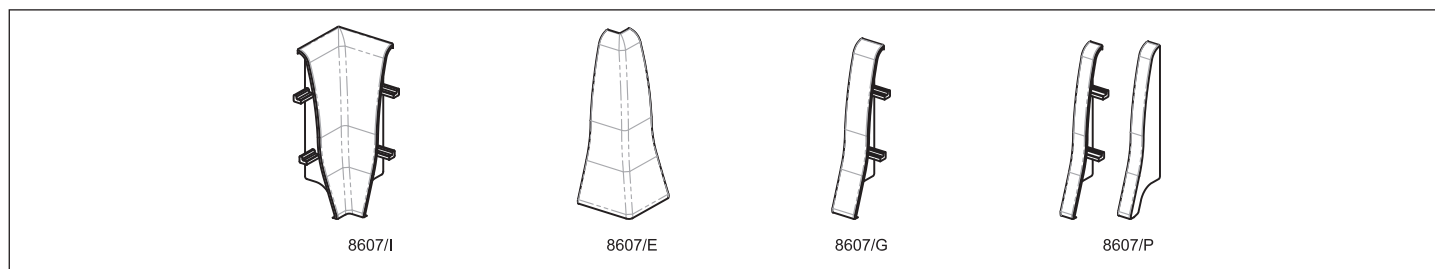

8607/I

8607/E

8607/G

8607/P

**PVC LINE**

baleno po 10 kusech

**POLYPROPYLEN**

V = 70 mm

POLOŽKA	vnitřní	vnější	SPOJ	ukončení	dekory			
				8607/P pravý / levý	518	520	524	525
					528	530	531	532
					533	534	536	540
					542	544	545	555
					556	557		

kč / kus

**29,40**

**29,40**

**27,16**

**29,40**

nerozbalitelné

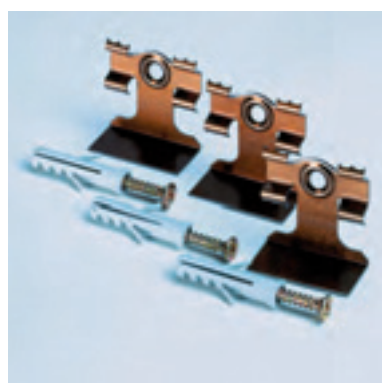

8602/C fixační klipy

**FIXAČNÍ KLIPY**

baleno po 10 sáčcích - 20 kusů v sáčku

**8602/C**

29750

kč/sáček

**126,00**

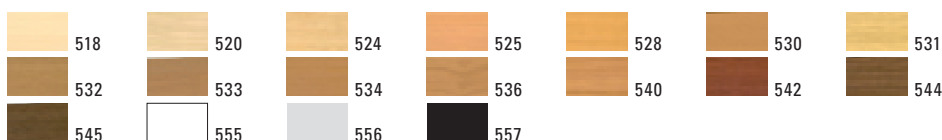

Pro kusový prodej běžte na stranu 291



148/B + 148/C PVC šedá svítivá

PVC Line 148 je obvodová lišta z PVC, do které se dá natáhnout koberec, popřípadě jiná podlahovina. Je složen ze dvou částí. Základna z pevné PVC a jeden měkký PVC klip. Tento klip má zakulacený tvar. Jeho funkcí je zejména ukončení a zakrytí konců koberce a PVC a zakrytí eventuálních vad. Profil je vyroben zejména pro nemocnice, školy a veřejná místa.

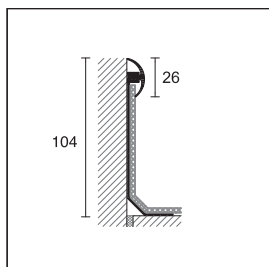
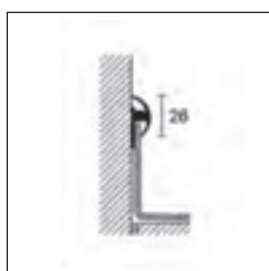
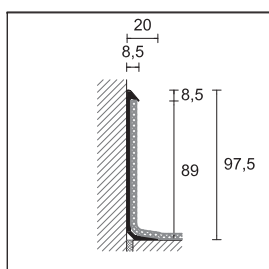
148/B +  
148/C148/BR +  
148/C

172

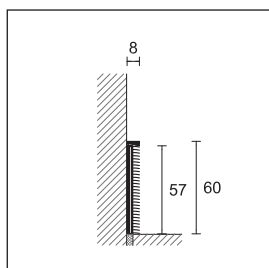

173

**PVC LINE - ZÁKLADNÍ**

délka = 300 cm - baleno po 30 kusech

**POLOŽKA povrch****PVC HRUBÉ BÍLÉ**

<b>148/B</b>	PVC bílý	<input type="checkbox"/>	19095
	kč / m		<b>50,40</b>
<b>148/BR</b>	PVC bílý	<input type="checkbox"/>	19094
	kč / m		<b>33,60</b>

nerozbalitelné

**PVC LINE - KLIP**

délka = 305 cm - baleno po 30 kusech

**POLOŽKA povrch****PVC JEMNÉ**

<b>148/C</b>	PVC bílý	<input type="checkbox"/>	19096
	PVC šedý popel	<input type="checkbox"/>	19097
	PVC písek	<input type="checkbox"/>	19098
	kč / m		<b>40,60</b>

nerozbalitelné

**PVC LINE**

délka = 300 cm - baleno po 20 kusech

**POLOŽKA povrch****PVC**

<b>172</b>	PVC bílý	<input type="checkbox"/>	19210
	kč / m		<b>73,92</b>

nerozbalitelné

délka = 300 cm - baleno po 20 kusech

**POLOŽKA povrch****HLINÍK**

<b>173</b>	eloxovaný stříbro	<input type="checkbox"/>	19215
	kč / m		<b>143,64</b>

nerozbalitelné

**LEPIDLO PRO OBVODOVÉ LIŠTY NA ZÁKLADĚ POLYMERŮ**

množství 290 ml - baleno po 24 kusech

<b>PP/96</b>		78301
kč / kus		<b>399,06</b>

výtěžnost: 10/15 metrů balení

Položka 148/C dostupné v jiných barvách na vyžádání

Pro kusový prodej běžte na stranu 291



PVC Line 170,169 a 171 jsou obvodové profily z plastifikovaného PVC. Doporučují se pro pokládku koberců či PVC pro vytvoření zahnutí mezi podlahou a stěnou

171 PVC černý

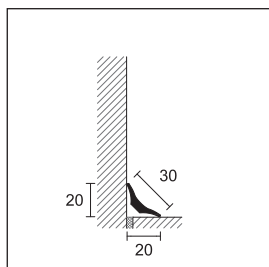

170

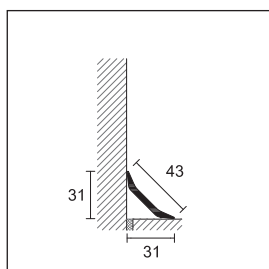

169

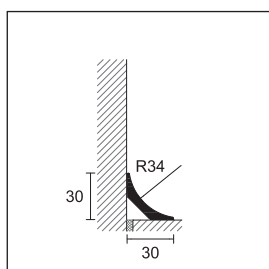

171

**PVC LINE - VNITŘNÍ ROH.**

délka = 200 cm - baleno po 50 kusech		<b>V</b>
<b>POLOŽKA</b>	<b>povrch</b>	<b>20</b>
<b>PVC</b>		
<b>170</b>	černý	19200
	<i>kč / m</i>	<b>25,48</b>
nerozbalitelné		

**PVC LINE - VNITŘNÍ ROH.**

délka = 200 cm - baleno po 50 kusech		<b>V</b>
<b>POLOŽKA</b>	<b>povrch</b>	<b>31</b>
<b>PVC</b>		
<b>169</b>	černý	19195
	<i>kč / m</i>	<b>37,80</b>
nerozbalitelné		

**PVC LINE - VNITŘNÍ ROH.**

délka = 200 cm - baleno po 50 kusech		<b>V</b>
<b>POLOŽKA</b>	<b>povrch</b>	<b>30</b>
<b>PVC</b>		
<b>171</b>	černý	19205
	<i>kč / m</i>	<b>47,32</b>
nerozbalitelné		

Všechny produkty z PVC řady - vnitřní roh se skladují horizontálně.

Pro kusový prodej běžte na stranu 291



fólie Alcrom Plus Presto

Alcrom® Plus Presto je nová řada fólií nabízená v 34 odstínech dřeva. S fóliemi Alcrom® Plus Presto se dá potáhnout jakýkoliv profil nebo sokl z kovu nebo PVC. Ideální pro potažení profilů, které se nevyrábí v těchto dostupných dekorech. Můžou být použity i pro kutilské účely, opravách, na potažení kuchyňských profilů. Fólie, které jsme vyrobili v naší továrně můžou být použity jak venku tak vevnitř. Lepidlo je velmi vysoké kvality vyrobené na bázi gumy s vynikajícím přilnutím. Pro vyrobení dalších dekorů na tuto fólii nebo pro výrobu fólie pro průmyslové využití - pro potažení profilů kontaktujte naše obchodní oddělení.

POLOŽKA	dekory	kód	
balení 1 role - délka 20 mt - šířka 14 cm			
		04 28804	
		07 28807	
		08 28808	
		09 28809	
		10 28810	
		11 28811	
		12 28812	
<b>ALCROM® PLUS PRESTO</b>		13 28813	
		15 28815	
		18 28818	
		20 28820	
		32 28832	
		34 28834	
		36 28836	
		37 28837	
		38 28838	
		40 28840	
	<i>kč / m</i>		<b>96,91</b>

nerozbalitelné

POLOŽKA	dekory	kód	
balení 1 role - délka 20 mt - šířka 14 cm			
		42 28842	
		45 28845	
		48 28848	
		60 28860	
		65 28865	
		70 28870	
		71 28871	
<b>ALCROM® PLUS PRESTO</b>		72 28872	
		73 28873	
		75 28875	
		76 28876	
		78 28878	
		80 28880	
		90 28890	
		92 28892	
		93 28893	
		95 28895	
	<i>kč / m</i>		<b>96,91</b>

nerozbalitelné

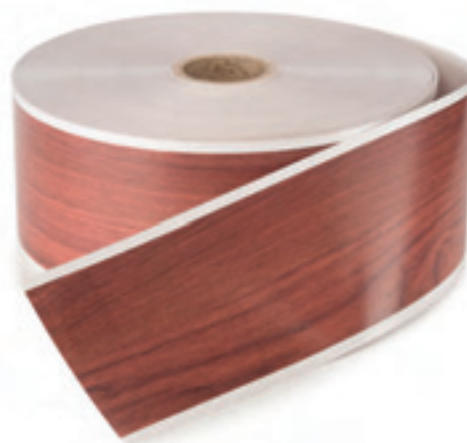

fólie Alcrom Plus pro průmyslové využití

POLOŽKA	DEKOR	KÓD	KČ / KUS
8605	02	29000	197,40
8605	08	29001	197,40
8605	09	29002	197,40
8605	10	29003	197,40
8605	11	29004	197,40
8605	12	29005	197,40
8605	20	29006	197,40
8605	25	29032	197,40
8605	32	29007	197,40
8605	34	29008	197,40
8605	35	29009	197,40
8605	36	29010	197,40
8605	40	29011	197,40
8605	41	29012	197,40
8605	44	29013	197,40
8605	46	29014	197,40
8605	47	29033	197,40
8605	48	29015	197,40
8605	50	29016	197,40
8605	60	29017	197,40
8605	65	29018	197,40
8605	70	29019	197,40
8605	76	29020	197,40
8605	77	29021	197,40
8605	78	29022	197,40
8605	80	29023	197,40
8605	81	29024	197,40
8605	90	29025	197,40
8605	92	29026	197,40
8605	93	29027	197,40
8605	94	29028	197,40
8605	95	29029	197,40
8605	96	29030	197,40
8605	97	29031	197,40
8605	98	29034	278,04
8605	1003	29101	197,40
8605	1006	29102	197,40
8605	1009	29103	197,40
8605	1012	29104	197,40
8605	1015	29105	197,40
8605	1018	29106	197,40
8605	1021	29107	197,40
8605	1024	29108	197,40
8605	1027	29109	197,40
8605	1030	29110	197,40
8605	1033	29111	197,40
8605	1036	29112	197,40
8605	1039	29113	197,40
8605	1042	29114	197,40
8605	1045	29115	197,40
8605	1048	29116	197,40
8605	1051	29117	197,40
8605	1054	29118	197,40
8605	1057	29119	197,40
8605	1060	29120	197,40
8605	1063	29121	197,40

8605	1066	29122	197,40
8605	1069	29123	197,40
8605	1072	29124	197,40
8605	1075	29125	197,40
8605	1078	29126	197,40
8605	1081	29127	197,40
8605	1084	29128	197,40
8605	1087	29129	197,40
8605	1090	29130	197,40
8605	1093	29131	197,40
8605	1096	29132	197,40
8605	1099	29133	197,40
8605	1102	29134	197,40
8605	1105	29135	197,40
8605	1108	29136	197,40
8605	1111	29137	197,40
8605	1114	29138	197,40

POLOŽKA	DEKOR	KÓD	KČ / BALENÍ
8605/P	02	28900	359,24
8605/P	08	28901	359,24
8605/P	09	28902	359,24
8605/P	10	28903	359,24
8605/P	11	28904	359,24
8605/P	12	28905	359,24
8605/P	20	28906	359,24
8605/P	25	28932	359,24
8605/P	32	28907	359,24
8605/P	34	28908	359,24
8605/P	35	28909	359,24
8605/P	36	28910	359,24
8605/P	40	28911	359,24
8605/P	41	28912	359,24
8605/P	44	28913	359,24
8605/P	46	28914	359,24
8605/P	47	28933	359,24
8605/P	48	28915	359,24
8605/P	50	28916	359,24
8605/P	60	28917	359,24
8605/P	65	28918	359,24
8605/P	70	28919	359,24
8605/P	76	28920	359,24
8605/P	77	28921	359,24
8605/P	78	28922	359,24
8605/P	80	28923	359,24
8605/P	81	28924	359,24
8605/P	90	28925	359,24
8605/P	92	28926	359,24
8605/P	93	28927	359,24
8605/P	94	28928	359,24
8605/P	95	28929	359,24
8605/P	96	28930	359,24
8605/P	97	28931	359,24
8605/P	98	28934	359,24

POLOŽKA	DEKOR	KÓD	KČ / KUS
8608	02	29040	205,80

8608	08	29041	205,80
8608	09	29042	205,80
8608	10	29043	205,80
8608	11	29044	205,80
8608	12	29045	205,80
8608	20	29046	205,80
8608	25	29072	205,80
8608	32	29047	205,80
8608	34	29048	205,80
8608	35	29049	205,80
8608	36	29050	205,80
8608	40	29051	205,80
8608	41	29052	205,80
8608	44	29053	205,80
8608	46	29054	205,80
8608	47	29073	205,80
8608	48	29055	205,80
8608	50	29056	205,80
8608	60	29057	205,80
8608	65	29058	205,80
8608	70	29059	205,80
8608	76	29060	205,80
8608	77	29061	205,80
8608	78	29062	205,80
8608	80	29063	205,80
8608	81	29064	205,80
8608	90	29065	205,80
8608	92	29066	205,80
8608	93	29067	205,80
8608	94	29068	205,80
8608	95	29069	205,80
8608	96	29070	205,80
8608	97	29071	205,80
8608	98	29074	288,40

POLOŽKA	DEKOR	KÓD	KČ / BALENÍ
8608/P	02	28940	359,24
8608/P	08	28941	359,24
8608/P	09	28942	359,24
8608/P	10	28943	359,24
8608/P	11	28944	359,24
8608/P	12	28945	359,24
8608/P	20	28946	359,24
8608/P	25	28972	359,24
8608/P	32	28947	359,24
8608/P	34	28948	359,24
8608/P	35	28949	359,24
8608/P	36	28950	359,24
8608/P	40	28951	359,24
8608/P	41	28952	359,24
8608/P	44	28953	359,24
8608/P	46	28954	359,24
8608/P	47	28973	359,24
8608/P	48	28955	359,24
8608/P	50	28956	359,24
8608/P	60	28957	359,24
8608/P	65	28958	359,24



8608/P		70	28959	359,24
8608/P		76	28960	359,24
8608/P		77	28961	359,24
8608/P		78	28962	359,24
8608/P		80	28963	359,24
8608/P		81	28964	359,24
8608/P		90	28965	359,24
8608/P		92	28966	359,24
8608/P		93	28967	359,24
8608/P		94	28968	359,24
8608/P		95	28969	359,24
8608/P		96	28970	359,24
8608/P		97	28971	359,24
8608/P		98	28974	359,24

POLOŽKA	DEKOR	KÓD	KČ / KUS	
8600		518	29762	49,28
8600		520	29764	49,28
8600		524	29766	49,28
8600		525	29768	49,28
8600		528	29770	49,28
8600		530	29772	49,28
8600		531	29774	49,28
8600		532	29776	49,28
8600		533	29778	49,28
8600		534	29780	49,28
8600		536	29782	49,28
8600		540	29784	49,28
8600		542	29786	49,28
8600		544	29788	49,28
8600		545	29790	49,28
8600		555	29792	49,28
8600		556	29794	49,28
8600		557	29796	49,28
8600		558	29798	49,28
8600		559	29800	59,92
8600		561	29802	51,52
8600		562	29804	51,52
8600		563	29801	51,52
8600		564	29803	51,52

POLOŽKA	DEKOR	KÓD	KČ / KUS	
8610		518	29810	66,36
8610		520	29812	66,36
8610		524	29814	66,36
8610		525	29816	66,36
8610		528	29818	66,36
8610		530	29820	66,36
8610		531	29822	66,36
8610		532	29824	66,36
8610		533	29826	66,36
8610		534	29828	66,36
8610		536	29830	66,36
8610		540	29832	66,36
8610		542	29834	66,36
8610		544	29836	66,36
8610		545	29838	66,36

8610		555	29840	66,36
8610		556	29842	66,36
8610		557	29844	66,36
8610		558	29846	66,36
8610		561	29848	68,04
8610		562	29850	68,04
8610		563	29847	68,04
8610		564	29849	68,04

POLOŽKA	DEKOR	KÓD	KČ / KUS	
8611		518	29910	75,60
8611		532	29924	75,60
8611		542	29934	75,60
8611		545	29938	75,60
8611		555	29940	75,60
8611		556	29942	75,60
8611		557	29944	75,60
8611		561	29946	77,28
8611		562	29948	77,28
8611		563	29945	77,28
8611		564	29947	77,28

POLOŽKA	DEKOR	KÓD	KČ / KUS	
8596		518	30800	112,84
8596		520	30802	112,84
8596		524	30804	112,84
8596		525	30806	112,84
8596		528	30808	112,84
8596		530	30810	112,84
8596		531	30812	112,84
8596		532	30814	112,84
8596		533	30816	112,84
8596		534	30818	112,84
8596		536	30820	112,84
8596		540	30822	112,84
8596		542	30824	112,84
8596		544	30826	112,84
8596		545	30828	112,84
8596		555	30830	112,84
8596		556	30832	112,84
8596		557	30834	112,84

POLOŽKA	DEKOR	KÓD	KČ / KUS	
8598		518	30850	124,04
8598		520	30852	124,04
8598		524	30854	124,04
8598		525	30856	124,04
8598		528	30858	124,04
8598		530	30860	124,04
8598		531	30862	124,04
8598		532	30864	124,04
8598		533	30866	124,04
8598		534	30868	124,04
8598		536	30870	124,04
8598		540	30872	124,04
8598		542	30874	124,04
8598		544	30876	124,04

8598		545	30878	124,04
8598		555	30880	124,04
8598		556	30882	124,04
8598		557	30884	124,04

POLOŽKA	DEKOR	KÓD	KČ / KUS	
8580		518	30750	35,00
8580		520	30752	35,00
8580		524	30754	35,00
8580		525	30756	35,00
8580		528	30758	35,00
8580		530	30760	35,00
8580		531	30762	35,00
8580		532	30764	35,00
8580		533	30766	35,00
8580		534	30768	35,00
8580		536	30770	35,00
8580		540	30772	35,00
8580		542	30774	35,00
8580		544	30776	35,00
8580		545	30778	35,00
8580		555	30780	35,00
8580		556	30782	35,00
8580		557	30784	35,00

POLOŽKA	DEKOR	KÓD	KČ / KUS	
8582		518	30700	57,40
8582		520	30702	57,40
8582		524	30704	57,40
8582		525	30706	57,40
8582		528	30708	57,40
8582		530	30710	57,40
8582		531	30712	57,40
8582		532	30714	57,40
8582		533	30716	57,40
8582		534	30718	57,40
8582		536	30720	57,40
8582		540	30722	57,40
8582		542	30724	57,40
8582		544	30726	57,40
8582		545	30728	57,40
8582		555	30730	57,40
8582		556	30732	57,40
8582		557	30734	57,40

POLOŽKA	DEKOR	KÓD	KČ / KUS	
8602		518	29502	78,40
8602		520	29504	78,40
8602		524	29505	78,40
8602		525	29506	78,40
8602		528	29508	78,40
8602		530	29510	78,40
8602		531	29512	78,40
8602		532	29514	78,40
8602		533	29516	78,40
8602		534	29518	78,40
8602		536	29520	78,40

8602	540	29522	78,40
8602	542	29524	78,40
8602	544	29526	78,40
8602	545	29528	78,40
8602	555	29530	78,40
8602	556	29532	78,40
8602	557	29534	78,40

POLOŽKA	DEKOR	KÓD	KČ / KUS
8602/I	518	29550	29,40
8602/I	520	29552	29,40
8602/I	524	29553	29,40
8602/I	525	29554	29,40
8602/I	528	29556	29,40
8602/I	530	29558	29,40
8602/I	531	29560	29,40
8602/I	532	29562	29,40
8602/I	533	29564	29,40
8602/I	534	29566	29,40
8602/I	536	29568	29,40
8602/I	540	29570	29,40
8602/I	542	29572	29,40
8602/I	544	29574	29,40
8602/I	545	29576	29,40
8602/I	555	29578	29,40
8602/I	556	29580	29,40
8602/I	557	29582	29,40

POLOŽKA	DEKOR	KÓD	KČ / KUS
8602/E	518	29600	29,40
8602/E	520	29602	29,40
8602/E	524	29603	29,40
8602/E	525	29604	29,40
8602/E	528	29606	29,40
8602/E	530	29608	29,40
8602/E	531	29610	29,40
8602/E	532	29612	29,40
8602/E	533	29614	29,40
8602/E	534	29616	29,40
8602/E	536	29618	29,40
8602/E	540	29620	29,40
8602/E	542	29622	29,40
8602/E	544	29624	29,40
8602/E	545	29626	29,40
8602/E	555	29628	29,40
8602/E	556	29630	29,40
8602/E	557	29632	29,40

POLOŽKA	DEKOR	KÓD	KČ / KUS
8602/G	518	29650	27,16
8602/G	520	29652	27,16
8602/G	524	29653	27,16
8602/G	525	29654	27,16
8602/G	528	29656	27,16
8602/G	530	29658	27,16
8602/G	531	29660	27,16
8602/G	532	29662	27,16

8602/G	533	29664	27,16
8602/G	534	29666	27,16
8602/G	536	29668	27,16
8602/G	540	29670	27,16
8602/G	542	29672	27,16
8602/G	544	29674	27,16
8602/G	545	29676	27,16
8602/G	555	29678	27,16
8602/G	556	29680	27,16
8602/G	557	29682	27,16

POLOŽKA	DEKOR	KÓD	KČ / KUS
8602/P pravý / levý	518	29700	29,40
8602/P pravý / levý	520	29702	29,40
8602/P pravý / levý	524	29703	29,40
8602/P pravý / levý	525	29704	29,40
8602/P pravý / levý	528	29706	29,40
8602/P pravý / levý	530	29708	29,40
8602/P pravý / levý	531	29710	29,40
8602/P pravý / levý	532	29712	29,40
8602/P pravý / levý	533	29714	29,40
8602/P pravý / levý	534	29716	29,40
8602/P pravý / levý	536	29718	29,40
8602/P pravý / levý	540	29720	29,40
8602/P pravý / levý	542	29722	29,40
8602/P pravý / levý	544	29724	29,40
8602/P pravý / levý	545	29726	29,40
8602/P pravý / levý	555	29728	29,40
8602/P pravý / levý	556	29730	29,40
8602/P pravý / levý	557	29732	29,40

POLOŽKA	DEKOR	KÓD	KČ / KUS
8603	518	30130	121,24
8603	520	30132	121,24
8603	524	30134	121,24
8603	525	30136	121,24
8603	528	30138	121,24
8603	530	30140	121,24
8603	531	30142	121,24
8603	532	30144	121,24
8603	533	30146	121,24
8603	534	30148	121,24
8603	536	30150	121,24
8603	540	30152	121,24
8603	542	30154	121,24
8603	544	30156	121,24
8603	545	30158	121,24
8603	555	30160	121,24
8603	556	30162	121,24
8603	557	30164	121,24

POLOŽKA	DEKOR	KÓD	KČ / KUS
8603/I	518	30180	29,40
8603/I	520	30182	29,40
8603/I	524	30184	29,40
8603/I	525	30186	29,40
8603/I	528	30188	29,40

8603/I	530	30190	29,40
8603/I	531	30192	29,40
8603/I	532	30194	29,40
8603/I	533	30196	29,40
8603/I	534	30198	29,40
8603/I	536	30200	29,40
8603/I	540	30202	29,40
8603/I	542	30204	29,40
8603/I	544	30206	29,40
8603/I	545	30208	29,40
8603/I	555	30210	29,40
8603/I	556	30212	29,40
8603/I	557	30214	29,40

POLOŽKA	DEKOR	KÓD	KČ / KUS
8603/E	518	30230	29,40
8603/E	520	30232	29,40
8603/E	524	30234	29,40
8603/E	525	30236	29,40
8603/E	528	30238	29,40
8603/E	530	30240	29,40
8603/E	531	30242	29,40
8603/E	532	30244	29,40
8603/E	533	30246	29,40
8603/E	534	30248	29,40
8603/E	536	30250	29,40
8603/E	540	30252	29,40
8603/E	542	30254	29,40
8603/E	544	30256	29,40
8603/E	545	30258	29,40
8603/E	555	30260	29,40
8603/E	556	30262	29,40
8603/E	557	30264	29,40

POLOŽKA	DEKOR	KÓD	KČ / KUS
8603/G	518	30280	27,16
8603/G	520	30282	27,16
8603/G	524	30284	27,16
8603/G	525	30286	27,16
8603/G	528	30288	27,16
8603/G	530	30290	27,16
8603/G	531	30292	27,16
8603/G	532	30294	27,16
8603/G	533	30296	27,16
8603/G	534	30298	27,16
8603/G	536	30300	27,16
8603/G	540	30302	27,16
8603/G	542	30304	27,16
8603/G	544	30306	27,16
8603/G	545	30308	27,16
8603/G	555	30310	27,16
8603/G	556	30312	27,16
8603/G	557	30314	27,16

POLOŽKA	DEKOR	KÓD	KČ / KUS
8603/P pravý / levý	518	30330	29,40
8603/P pravý / levý	520	30332	29,40

8603/P pravý / levý	524	30334	29,40
8603/P pravý / levý	525	30336	29,40
8603/P pravý / levý	528	30338	29,40
8603/P pravý / levý	530	30340	29,40
8603/P pravý / levý	531	30342	29,40
8603/P pravý / levý	532	30344	29,40
8603/P pravý / levý	533	30346	29,40
8603/P pravý / levý	534	30348	29,40
8603/P pravý / levý	536	30350	29,40
8603/P pravý / levý	540	30352	29,40
8603/P pravý / levý	542	30354	29,40
8603/P pravý / levý	544	30356	29,40
8603/P pravý / levý	545	30358	29,40
8603/P pravý / levý	555	30360	29,40
8603/P pravý / levý	556	30362	29,40
8603/P pravý / levý	557	30364	29,40

POLOŽKA	DEKOR	KÓD	KČ / KUS	
8607		518	30400	114,24
8607		520	30402	114,24
8607		524	30404	114,24
8607		525	30406	114,24
8607		528	30408	114,24
8607		530	30410	114,24
8607		531	30412	114,24
8607		532	30414	114,24
8607		533	30416	114,24
8607		534	30418	114,24
8607		536	30420	114,24
8607		540	30422	114,24
8607		542	30424	114,24
8607		544	30426	114,24
8607		545	30428	114,24
8607		555	30430	114,24
8607		556	30432	114,24
8607		557	30434	114,24

POLOŽKA	DEKOR	KÓD	KČ / KUS	
8607/I		518	30450	29,40
8607/I		520	30452	29,40
8607/I		524	30454	29,40
8607/I		525	30456	29,40
8607/I		528	30458	29,40
8607/I		530	30460	29,40
8607/I		531	30462	29,40
8607/I		532	30464	29,40
8607/I		533	30466	29,40
8607/I		534	30468	29,40
8607/I		536	30470	29,40
8607/I		540	30472	29,40
8607/I		542	30474	29,40
8607/I		544	30476	29,40
8607/I		545	30478	29,40
8607/I		555	30480	29,40
8607/I		556	30482	29,40
8607/I		557	30484	29,40

POLOŽKA	DEKOR	KÓD	KČ / KUS	
8607/E		518	30500	29,40
8607/E		520	30502	29,40
8607/E		524	30504	29,40
8607/E		525	30506	29,40
8607/E		528	30508	29,40
8607/E		530	30510	29,40
8607/E		531	30512	29,40
8607/E		532	30514	29,40
8607/E		533	30516	29,40
8607/E		534	30518	29,40
8607/E		536	30520	29,40
8607/E		540	30522	29,40
8607/E		542	30524	29,40
8607/E		544	30526	29,40
8607/E		545	30528	29,40
8607/E		555	30530	29,40
8607/E		556	30532	29,40
8607/E		557	30534	29,40

POLOŽKA	DEKOR	KÓD	KČ / KUS	
8607/G		518	30550	27,16
8607/G		520	30552	27,16
8607/G		524	30554	27,16
8607/G		525	30556	27,16
8607/G		528	30558	27,16
8607/G		530	30560	27,16
8607/G		531	30562	27,16
8607/G		532	30564	27,16
8607/G		533	30566	27,16
8607/G		534	30568	27,16
8607/G		536	30570	27,16
8607/G		540	30572	27,16
8607/G		542	30574	27,16
8607/G		544	30576	27,16
8607/G		545	30578	27,16
8607/G		555	30580	27,16
8607/G		556	30582	27,16
8607/G		557	30584	27,16

POLOŽKA	DEKOR	KÓD	KČ / KUS	
8607/P pravý / levý		518	30600	29,40
8607/P pravý / levý		520	30602	29,40
8607/P pravý / levý		524	30604	29,40
8607/P pravý / levý		525	30606	29,40
8607/P pravý / levý		528	30608	29,40
8607/P pravý / levý		530	30610	29,40
8607/P pravý / levý		531	30612	29,40
8607/P pravý / levý		532	30614	29,40
8607/P pravý / levý		533	30616	29,40
8607/P pravý / levý		534	30618	29,40
8607/P pravý / levý		536	30620	29,40
8607/P pravý / levý		540	30622	29,40
8607/P pravý / levý		542	30624	29,40
8607/P pravý / levý		544	30626	29,40
8607/P pravý / levý		545	30628	29,40
8607/P pravý / levý		555	30630	29,40

8607/P pravý / levý	556	30632	29,40
8607/P pravý / levý	557	30634	29,40

POLOŽKA	DEKOR	KÓD	KČ / KUS
148/B	PVC bílý	19095	305,76
148/C	PVC bílý	19096	123,76
148/C	PVC sedá svítivá	19097	123,76
148/C	PVC písek	19098	123,76
172	PVC bílý	19210	221,76
173	eloxovaný stříbro	19215	430,92
170	černý	19200	50,96
169	černý	19195	75,60
171	černý	19205	94,64

POLOŽKA	DEKOR	KÓD	KČ / KUS
	04	28804	1.938,27
	07	28807	1.938,27
	08	28808	1.938,27
	09	28809	1.938,27
	10	28810	1.938,27
	11	28811	1.938,27
	12	28812	1.938,27
	13	28813	1.938,27
	15	28815	1.938,27
	18	28818	1.938,27
	20	28820	1.938,27
	32	28832	1.938,27
	34	28834	1.938,27
	36	28836	1.938,27
	37	28837	1.938,27
	38	28838	1.938,27
ALCROM® PLUS PRESTO	40	28840	1.938,27
	42	28842	1.938,27
	45	28845	1.938,27
	48	28848	1.938,27
	60	28860	1.938,27
	65	28865	1.938,27
	70	28870	1.938,27
	71	28871	1.938,27
	72	28872	1.938,27
	73	28873	1.938,27
	75	28875	1.938,27
	76	28876	1.938,27
	78	28878	1.938,27
	80	28880	1.938,27
	90	28890	1.938,27
	92	28892	1.938,27
	93	28893	1.938,27
	95	28895	1.938,27













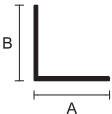

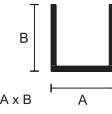
## **Profily FAI DA TE (kutilské profily)**

Široká řada profilů FAI DA TE (kutilské profily) z hliníku, oceli a mosazi dostupné v mnoha rozměrech. Vhodné pro využití v mnoha profesích i pro kutilství.



## profily z eloxovaného hliníku

	rozměry	s etiketou s EAN kódem				bez etikety s EAN kódem	
		délka m. 1		délka m. 2		délka m. 2	
		stříbro	kč / kus	stříbro	kč / kus	stříbro	kč / kus
plochý 	12x2	10100	45,08	10104	82,88	510104	76,16
	15x2	10108	52,36	10112	98,00	510112	91,28
	20x2	10116	58,24	10120	109,48	510120	102,48
	25x2	10124	65,52	10128	124,32	510128	117,32
	30x2	10132	74,48	10136	141,68	510136	134,96
pravoúhý 	10x10x1	10140	45,08	10144	82,88	510144	76,16
	15x15x1	10148	49,56	10152	92,40	510152	85,40
	20x20x1*	10156	59,36	10160	111,72	510160	105,00
	25x25x1*	10164	65,52	10168	124,32	510168	117,32
	30x30x1*	10172	71,68	10176	136,08	510176	129,08
	30x30x1,5			09020	190,12	509020	183,40
pravoúhý L 	15x10x1	10180	45,64	10184	84,00	510184	77,28
	20x10x1	10188	48,44	10192	89,88	510192	82,88
	30x15x1	10196	60,48	10200	113,96	510200	107,24
kanálek U 	8x8x1	10204	42,28	10208	77,28	510208	70,28
	10x10x1	10212	48,44	10216	89,88	510216	82,88
	10x15x1	10220	58,24	10224	109,48	510224	102,48
	12x12x1			10218	109,48	510218	102,48
kanálek dvojitý U 	16x7x1	10228	53,48	10232	100,24	510232	93,52
	16x12x1	10236	66,64	10240	126,56	510240	119,84
	20x10x1			10248	126,56	510248	119,84
	20x18x1	10252	85,68	10256	164,64	510256	157,92
široký oblouček 	18x1	10260	49,84	10264	92,68	510264	85,68
	22x1	10268	52,36	10272	98,00	510272	91,28
	25x1	10276	53,48	10280	100,24	510280	93,52
kulatá tuba 	8x1	09032	46,48	09036	85,96	509036	79,24
	10x1	09040	50,96	09044	94,92	509044	88,20
	12x1	09048	56,28	09052	105,28	509052	98,28
	15x1	10284	60,48	10288	113,96	510288	107,24
	18x1	10292	68,04	10296	129,08	510296	122,36
	20x1	10300	75,04	10304	142,80	510304	136,08
	25x1,5			09060	231,56	509060	224,56
hranatá tuba 	10x10x1	10308	59,36	10312	111,72	510312	105,00
	15x15x1	10316	76,72	10320	146,16	510320	139,44
	20x20x1	10324	94,08	10328	181,16	510328	174,44
obdélníková tuba 	20x10x1	10332	76,72	10336	146,16	510336	139,44
	30x15x1	10340	96,32	10344	185,64	510344	178,64
profil T 	15x15x1,5	10348	61,60	10352	116,20	510352	109,48
	25x25x1,5	10356	85,68	10360	164,36	510360	157,64
kulatý profil 	Ø 6			09084	100,24	509084	93,52
	Ø 8	10364	70,28	10368	133,56	510368	126,84
	Ø 10			09092	185,92	509092	178,92
hranatý profil 	8x8	10372	83,16	10376	159,60	510376	152,88
	10x10			10394	229,04	510394	222,32







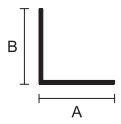
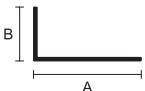
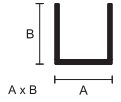

Nerozbalitelné položky. BALENÍ: 10kusů od položky - MINIMÁLNÍ OBJEDNÁVKA: 100kusů namíchaných z řady fai da te

\* položky v délce 3m bez čárového kódu: 20x20x1 stříbro 510158 157,34 Kč/kus - 25x25x1 stříbro 510166 176,15 Kč/kus - 30x30x1 stříbro 510174 193,83 Kč/kus

EAN 13 = fixní číslo kód.d

příklad kód. 10395 = 8010937 10395

## profily z eloxovaného hliníku

		s etiketou s EAN kódem		
		délka m. 2		
	rozměry	zlato	titan	kč / kus
plochý 	12x2	10105		84,00
	15x2	10113	10468	99,12
	20x2	10121	10470	110,88
	25x2	10129	10472	125,72
	30x2	10137		143,36
pravoúhly 	10x10x1	10145	10452	84,00
	15x15x1	10153	10454	93,52
	20x20x1	10161	10456	113,12
	25x25x1	10169	10458	125,72
	30x30x1	10177	10460	137,48
	30x30x1,5	09021		192,36
	40x40x1,5	10385		249,48
pravoúhly L 	15x10x1	10185	10462	85,40
	20x10x1	10193	10464	90,72
	30x15x1	10201	10466	115,36
kanálek U 	8x8x1	10209		78,12
	10x10x1	10217	10476	90,72
	10x15x1	10225		110,88
kanálek dvojité U 	16x7x1	10233		101,64
	16x12x1	10241		127,96
	20x10x1	10249		127,96
	20x18x1	10257		166,60
široký oblouček 	18x1	10265	10474	93,80
	22x1	10273		99,12
	25x1	10281		101,64
kulatá tuba 	10x1	09045		96,04
	15x1	10289		115,36
	18x1	10297		130,76
	20x1	10305		144,48
hranatá tuba 	10x10x1	10313		113,12
	15x15x1	10321		147,84
	20x20x1	10329		183,40
obdélníková tuba 	20x10x1	10337		147,84
	30x15x1	10345		187,88
profil T 	15x15x1,5	10353		117,60
	25x25x1,5	10361		166,32
kulatý profil 	Ø 8	10369		135,24
hranatý profil 	8x8	10377		161,56
	10x10	10395		231,84







Nerozbitelné položky. BALENÍ: 10kusů v barvě zlato, 5kusů v barvě titan

MINIMÁLNÍ OBJEDNÁVKA: 100kusů namíchaných fai da te

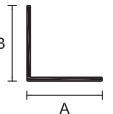
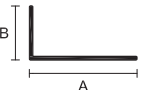
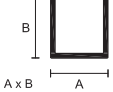
EAN 13 = fixní číslo kód.d

příklad kód. 10395 = 8010937 10395

## profily z lakovaného hliníku

		s etiketou s EAN kódem	
		délka m. 2	
	rozměry	bílý	kč / kus
plochý 	15x2	11612	99,21
	20x2	11620	110,75
	30x2	11636	143,33
pravoúhý 	10x10x1	11644	83,92
	15x15x1	11652	93,44
	20x20x1	11660	113,05
	25x25x1	11668	125,74
	30x30x1	11676	137,57
	40x40x1,5	11684	249,47
pravoúhý L 	15x10x1	11692	85,37
	20x10x1	11700	90,85
	30x15x1	11708	115,65
kanálek U 	10x10x1	11724	90,85
kanálek dvojitě U 	20x18x1	11764	166,70
široký oblouček 	18x1	11772	93,73
kulatá tuba 	15x1	11796	115,65
hraná tuba 	10x10x1	11820	113,05
obdélníková tuba 	20x10x1	11844	147,95
profil T 	15x15x1,5	11860	117,67
	25x25x1,5	11868	166,41

Nerobalitelné položky. BALENÍ: 5kusů od položky





MINIMÁLNÍ OBJEDNÁVKA: 100kusů namíchanych

EAN 13 = fixní číslo kód.d

příklad kód. 11885 = 8010937 11885

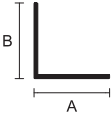
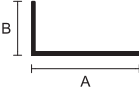

**profily z leštěného hliníku**

		s etiketou s EAN kódem			
		délka m. 1		délka m. 2	
		rozměry	lesklý chrom	kč / kus	lesklý chrom
plochý 	15x2	10111	77,56	10115	147,84
	20x2	10119	84,28	10123	162,12
	25x2	10127	94,64	10131	181,72
pravoúhly 	10x10x1	10143	68,88	10147	130,76
	15x15x1	10151	74,20	10155	141,12
	20x20x1	10159	86,52	10163	165,48
	25x25x1	10167	95,20	10171	183,12
	30x30x1	10175	104,72	10179	201,88
pravoúhly L 	15x10x1	10183	70,56	10186	134,12
	20x10x1	10191	74,20	10195	141,12
	30x15x1	10199	89,60	10203	172,48
kanálek U 	10x10x1	10215	71,40	10219	135,80
	10x15x1	10223	85,96	10227	164,36
	12x12x1	-		10211	169,68
široký oblouček 	18x1	10263	75,32	10267	143,36
kulatá tuba 	15x1	10287	102,76	10291	198,24
profil T 	15x15x1,5	10351	90,72	10355	174,72

BALENÍ: 5kusů od položky

MINIMÁLNÍ OBJEDNÁVKA: 100kusů namíchaných fai da te

## ukončení z leštěné mosazi a nerez oceli

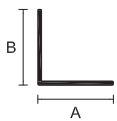
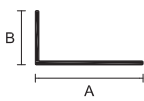
		s etiketou s EAN kódem			
		délka m. 2			
	rozměry	mosaz leštěný	kč / kus	nerez ocel	kč / kus
pravouhý 	15x15x1	10002	<b>553,56</b>	10050	<b>236,60</b>
	20x20x1	10006	<b>706,44</b>	10054	<b>297,64</b>
	25x25x1			10058	<b>361,48</b>
	30x30x1	10014	<b>1.083,88</b>	10062	<b>439,04</b>
	40x40x1	10022	<b>1.416,80</b>	10070	<b>570,08</b>
pravouhý L 	15x10x1	10030	<b>464,80</b>		
	20x10x1	10034	<b>553,56</b>	10082	<b>236,60</b>
	30x10x1			10086	<b>297,92</b>
	30x15x1	10042	<b>806,40</b>		

Nerobalitelné položky.

BALENÍ: 5kusů od položky - MINIMÁLNÍ OBJEDNÁVKA: 100kusů namíchaných fai da te

EAN 13 = fixní číslo kód.d

příklad kód. 10094 = 8010937 10094

## závaží pro závěsy s kulatými hranami



	rozměry	délka m. 1		délka m. 2		délka m. 4	
		kód	kč / kus	kód	kč / kus	kód	kč / kus
	30x4 krabice kus 10	10604	<b>135,52</b>	10605	<b>270,48</b>	10606	<b>535,64</b>
	40x4 krabice kus 10	10608	<b>182,84</b>	10609	<b>365,12</b>	10610	<b>728,56</b>

Nerobalitelné položky.

EAN 13 = fixní číslo kód.d

příklad kód. 10824 = 8010937 10824

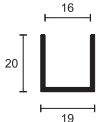
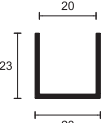
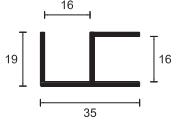
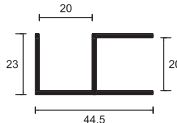
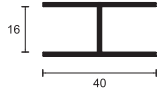
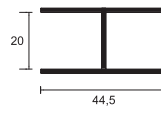
## strukturové profily z eloxovaného stříbrného hliníku

				s etiketou s EAN kódem			
				délka m. 2		délka m. 3	
		rozměry	tloušťka	kód	kč / kus	kód	kč / kus
profil U	 <p>pro podložení panelů tloušťka do 16 mm. Baleno po 6kusech</p>	16	1,5	10500	248,27	10504	368,84
profil U	 <p>pro podložení panelů tloušťka do 20 mm. Baleno po 6kusech</p>	20	1,5	10532	295,02	10536	439,25
profil dvojitě U	 <p>pro strukturování rohů do 90° mezi panely tloušťka do 16 mm. Baleno po 6kusech</p>	16	1,5	10508	367,42	10512	547,56
profil dvojitě U	 <p>pro strukturování rohů do 90° mezi panely tloušťka do 20 mm. Baleno po 6kusech</p>	20	1,5	10540	444,09	10544	662,43
profil H	 <p>pro spoje panelů tloušťka do 16 mm. Baleno po 6kusech</p>	16	1,5	10516	403,62	10520	601,43
profil H	 <p>pro spoje panelů tloušťka do 20 mm. Baleno po 6kusech</p>	20	1,5	10548	470,60	10552	702,91
profil dvojitě U	 <p>pro strukturování rohů do 120° mezi panely s podporou U profilu a ne pro tloušťky do 20 mm. Nezbytný pro konstrukce šikmých střech (120°) garáží, skleníků atd. Baleno po 6kusech</p>	20	1,5	10524 *	487,70	10528 *	731,41

\* Naše produktové řady jsou dostupné až do vyprodání zásob.





## doplňky k pokládce

Distanční prvky, lepidla, nářadí,  
systémy a doplňky pro pokládku dlažeb  
a obkladů.



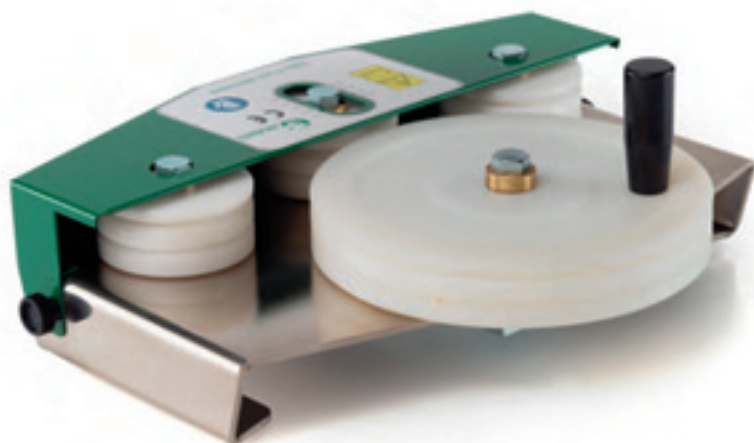

PROFLEX OHÝBAČKA je ohýbací stroj vyvinutý pro modelování křivek profilů řady Proflex Line od společnosti Profilpas. Stroj obsahuje set koleček pro ohýbání profilů. Další sety jsou k dispozici v případě že chcete ohýbat profily PLAF, PLMF nebo 90/FX z řady metal line

PROFLEX OHÝBAČKA - ohýbačka na profily proflex line

**PROFLEX OHÝBAČKA**

POLOŽKA	popis	
proflex	ohýbačka na ohýbání vnější / vnitřní	30022
	<i>kč / kus</i>	<b>13.647,72</b>
30046	kolečka pro ohýbačku - základna vnější pro PLMF a PLAF	30046
	<i>kč / kus</i>	<b>5.871,82</b>
30049	kolečka pro ohýbačku - základna vnitřní pro PLMF a PLAF	30049
	<i>kč / kus</i>	<b>5.871,82</b>
30052	kolečka pro Metal Line ohebné 90/FX/	30052
	<i>kč / kus</i>	<b>10.162,82</b>



sada 30046



sada 30049



sada 30052

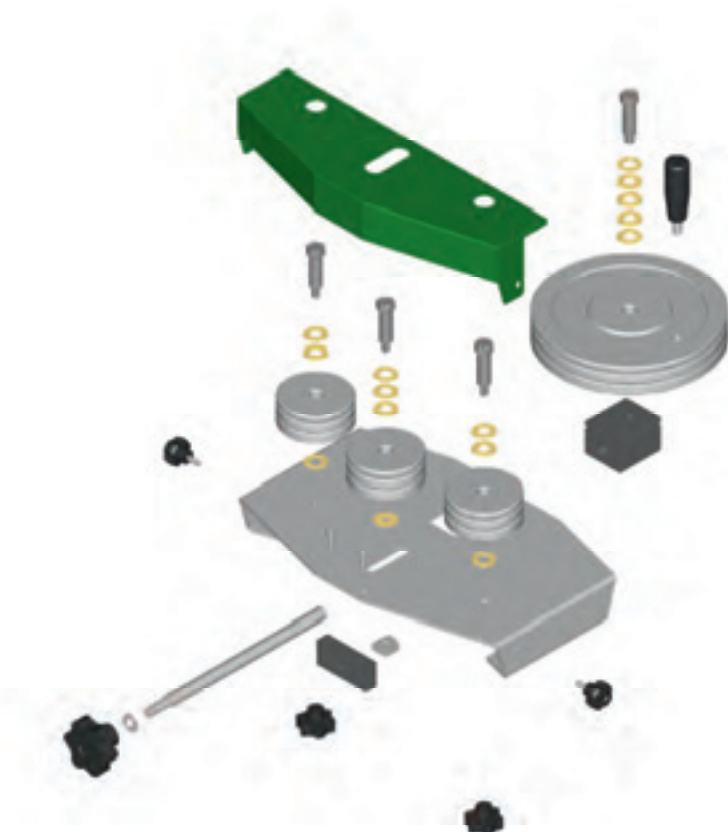

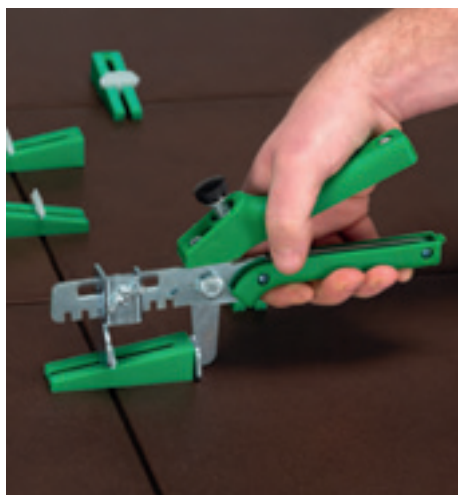

PTLP1 kleště pro podlahy



PTLP2 kleště pro obklady

Protíler je systém pro pokládku keramiky a kamene do roviny. Vhodné pro tloušťky od 3 do 12 mm. Zabraňuje vertikálnímu pohybu mezi jednotlivými obklady během fáze zasychání lepidla. Jsou dostupné kleště na pokládku jak podlahy tak obkladů s menší námahou v rychlejším čase.

PTLP1  
PTLP2

PTW



PTC



PTK

**PROTILER****KLEŠTĚ UPRAVITELNÉ**

baleno po 6 kusech

**POLOŽKA**

<b>PTLP1</b>	kleště pro podlahy	18066
<b>PTLP2</b>	kleště pro obklady	18068
<i>kč / kus</i>		<b>1.060,35</b>

**PROTILER****KLÍNKY**

baleno po 100 kusech - balení po 5ti

**POLOŽKA**

<b>PTW</b>	KLÍNKY	18062
<i>kč / bal.</i>		<b>544,43</b>

nerozbalitelné

**PROTILER****SPOJE**

bal. 200 kus - balení po 10ti

**POLOŽKA**

<b>PTC</b>	spoje pro obklady pro tloušťky od 3 do 12mm	18064
<i>kč / bal.</i>		<b>575,78</b>

nerozbalitelné

**PROTILER KIT**

balení 200 klínek + 200 spojů - 5 balení

<b>PTK</b>	klínek + spoje	18060
<i>kč / bal.</i>		<b>1.681,74</b>

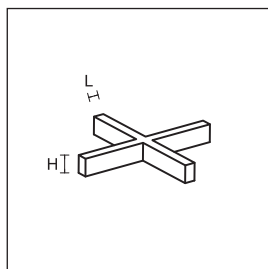

### DISTANČNÍ KŘÍŽKY

krabice s 20 baleními po 250 kusech

D x V	2x5	3x5	4x5	5x5	7x6	10x8
POLOŽKA	DC2 plná	DC3 děrovaná	DC4 děrovaná	DC5 děrovaná	DC7 děrovaná	DC10 děrovaná
	19000	19006	19012	19018	19024	19030
kč / bal.	45,92	52,36	54,60	58,24	91,84	155,40

nerozbalitelné

### DISTANČNÍ KŘÍŽKY

krabice s 10 baleními po 500 kusech

D x V	1x5	2x5	3x5	4x5	5x5	7x6	10x8
POLOŽKA	DC1 plná	DC2 plná	DC3 děrovaná	DC4 děrovaná	DC5 děrovaná	DC7 děrovaná	DC10 děrovaná
	18992	19002	19008	19014	19020	19026	19032
kč / bal.	82,32	82,32	94,64	98,28	105,00	166,60	279,72

nerozbalitelné

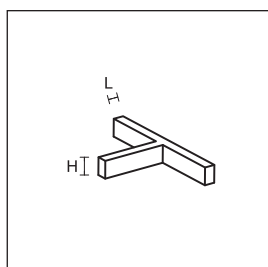

### DISTANČNÍ T

krabice s 20 baleními po 250 kusech

D x V	2x5	3x5	4x5	5x5	7x6	10x8
POLOŽKA	DT2 plná	DT3 děrovaná	DT4 děrovaná	DT5 děrovaná	DT7 děrovaná	DT10 děrovaná
	19040	19046	19052	19058	19064	19070
kč / bal.	45,92	52,36	54,60	58,24	91,84	154,28

nerozbalitelné

### DISTANČNÍ T

krabice s 10 baleními po 500 kusech

D x V	1x5	2x5	3x5	4x5	5x5	7x6	10x8
POLOŽKA	DT1 plná	DT2 plná	DT3 děrovaná	DT4 děrovaná	DT5 děrovaná	DT7 děrovaná	DT10 děrovaná
	19038	19042	19048	19054	19060	19066	19072
kč / bal.	82,32	82,32	94,64	98,28	105,00	166,60	279,72

nerozbalitelné

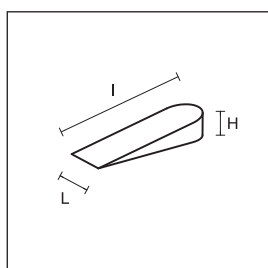

### KLÍNKY

balení krabice s 20 baleními po 250 kusech krabice s 10 baleními po 500 kusech

D x D x H	9x28x5	9x28x5
POLOŽKA	CN28	CN28
	19080	19082
kč / bal.	52,36	94,64

nerozbalitelné



distanční profesionální křížky



distanční profesionální t



klínky





lepidlo pro obvodové lišty

**LEPIDLO PRO OBVODOVÉ LIŠTY NA ZÁKLADĚ POLYMERŮ**

baleno po 24 kusech - množství 290 ml

<b>PP/96</b>	78301
<i>kč / kus</i>	<b>399,06</b>

výtěžnost: 10/15 metrů balení

**MAGNETICKÁ BALÍČEK**

krabice s 10 sáčky

<b>K10</b>	00410
<i>kč/sáček</i>	<b>266,80</b>



magnetická balíček

**NŮŽKY NA PROFILY PVC**

krabice s 10 sáčky po jednom kuse

<b>K20- nůžky</b>	
<i>kč / kus</i>	<b>1.299,21</b>

**LEŠTÍČÍ PASTA PRO KOVOVÉ PROFILY**

baleno po 20 kusech - množství 150 ml

<b>LEŠTÍČÍ PASTA</b>	30018
<i>kč / kus</i>	<b>675,26</b>



nůžky na profily pvc

**OBOUSTRANNĚ LEPÍCÍ PÁSKY**

	POLYPROPYLEN	BAVLNĚNÉ PLÁTNO
balení	24	24
<b>D x D cm</b>	<b>5x2500</b>	<b>5x2500</b>
<b>POLOŽKA</b>	<b>D/4461/K</b>	<b>D/4471/K</b>
	30004	30014
<i>kč / kus</i>	<b>170,45</b>	<b>249,98</b>



leštící pasta



**ŠROUBY**

	ROVNÁ HLAVIČKA				KULATÁ HLAVIČKA	
krabice - 1000 kus						
povrch	niklovaný	mosazný	bronzový	mosazný	niklovaný	mosazný
<b>D x D mm</b>	<b>3X25</b>	<b>3X25</b>	<b>3X25</b>	<b>3X25</b>	<b>3,5X25</b>	<b>3,5X25</b>
<b>POLOŽKA</b>	<b>SS/5</b>	<b>SS/5</b>	<b>SS/5</b>	<b>RR/5</b>	<b>SS/4</b>	<b>SS/4</b>
	68800	68801	68802	68803	68804	68805
<i>kč / krabička</i>	<b>1.804,30</b>	<b>1.804,30</b>	<b>1.804,30</b>	<b>4.047,28</b>	<b>1.804,30</b>	<b>1.804,30</b>



oboustranně lepící pásky



PP Level je řada nivelací pro podlahy o velkých rozměrech. Jsou jednoduché na použití a řeší jednoduše a bez nutnosti demolicе všechny problémy. Max. nosnost je 400kg, podpora a možnost mnoha regulací ve výšce. Toto je optimální řešení pro terasy, okraje bazénů, chodníky, zahrady. PP level se chodí zejména pro řadu profilů Protec CPLV pro ochranu krajů vnějšího rohů a to zejména u venkovní dlažby.



22/30  
28/37



35/50  
50/70  
65/100  
95/130  
125/160  
155/190  
185/220

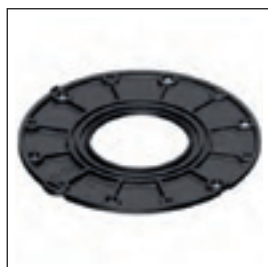

CP/01  
CP/02  
CP/03



LG/25



CR

**PP LEVEL - balení po 10ti**

klapky 16mm - mezery 2,2mm - baleno po 20ti

**POLOŽKA**

<b>22/30</b>	regulovatelná podpěra od výšky 22 do 30 mm <i>kč / kus</i>	19300 <b>96,91</b>
<b>28/37</b>	regulovatelná podpěra od výšky 28 do 37 mm <i>kč / kus</i>	19303 <b>101,19</b>

nerozbalitelné

**PP LEVEL - balení po 10ti**

klapky 18mm - mezery 2,2mm - baleno po 25ti

**POLOŽKA**

<b>35/50</b>	regulovatelná podpěra od výšky 35 do 50 mm <i>kč / kus</i>	19310 <b>98,34</b>
<b>50/70</b>	regulovatelná podpěra od výšky 50 do 70 mm <i>kč / kus</i>	19311 <b>98,34</b>
<b>65/100</b>	regulovatelná podpěra od výšky 65 do 100 mm <i>kč / kus</i>	19312 <b>102,61</b>
<b>95/130</b>	regulovatelná podpěra od výšky 95 do 130 mm <i>kč / kus</i>	19313 <b>108,32</b>
<b>125/160</b>	regulovatelná podpěra od výšky 125 do 160 mm <i>kč / kus</i>	19314 <b>125,42</b>
<b>155/190</b>	regulovatelná podpěra od výšky 155 do 190 mm <i>kč / kus</i>	19315 <b>131,12</b>
<b>185/220</b>	regulovatelná podpěra od výšky 185 do 220 mm <i>kč / kus</i>	19316 <b>135,39</b>

nerozbalitelné

**DOPLŇKY PP LEVEL - balení po 10ti**

**POLOŽKA**

<b>CP/01</b>	korektor spádu 1% baleno po 20 kusech <i>kč / kus</i>	19321 <b>38,48</b>
<b>CP/02</b>	korektor spádu 2% baleno po 20 kusech <i>kč / kus</i>	19322 <b>38,48</b>
<b>CP/03</b>	korektor spádu 3% baleno po 20 kusech <i>kč / kus</i>	19323 <b>38,48</b>
<b>LG/25</b>	nivelace guma výška 2,5mm baleno po 100 kusech <i>kč / kus</i>	19325 <b>9,12</b>
<b>CR</b>	regulační klíč baleno po 20 kusech <i>kč / kus</i>	19330 <b>96,91</b>

nerozbalitelné

PROTEC CPLV ochrana hrany nerozbalitelné. Pro nadměrné podlahy běžte na stranu 140



## Reklamní materiály pro prodejny

Řada materiálů věnovaných pro prodejny a podporu prodeje. Vhodné prostředky pro představení tvarů, barev, povrchů.





stojánek na pult metal line	00125	kč <b>2.334,48</b>
-----------------------------	-------	--------------------



stojánek na pult - prolight metal line	00139	kč <b>3.591,50</b>
--	-------	--------------------

leták prolight italsko/anglický baleno po 20ti	02050	kč/kus <b>2,57</b>
--	-------	--------------------

leták prolight franc/německý baleno po 20ti	02051	kč/kus <b>2,57</b>
---	-------	--------------------

leták prolight španělsko/portug. Baleno po 20ti	02052	kč/kus <b>2,57</b>
---	-------	--------------------

leták prolight rusko/chorvatský baleno po 20ti	02053	kč/kus <b>2,57</b>
--	-------	--------------------

leták prolight česko/polský baleno po 20ti	02054	kč/kus <b>2,57</b>
--	-------	--------------------

Výstavní panely rozděleny do několika kategorií. Jsou vhodné i pro vložení do skříňky do rohu obchodu

složka 1	listy a dekorativní lišty PROLIST	02015	kč <b>748,23</b>
složka 2	lišty pro vnější rohy PROTRIM	02016	kč <b>748,23</b>
složka 3	lišty pro vnější rohy PROANGLE Q	02017	kč <b>748,23</b>
složka 4	lišty pro vnější rohy PROCORNER lišty pro vnitřní rohy PROROUND	02018	kč <b>748,23</b>
složka 5	lišty pro nízké tloušťky	02019	kč <b>748,23</b>
složka 6	profily pro podlahy o stejné výšce	02020	kč <b>748,23</b>
složka 7	profily pro podlahy o různé výšce	02021	kč <b>748,23</b>
složka 8	profily pro LVT	02022	kč <b>748,23</b>
složka 9	dilatační spoje PROJOINT	02023	kč <b>748,23</b>
složka 10	lišty pro balkóny a terasy PROTEC	02024	kč <b>748,23</b>
složka 11	profily pro schody	02025	kč <b>748,23</b>
složka 12	profily potažené PDS	00123	kč <b>419,01</b>
složka 13	soklové lišty METAL LINE	02027	kč <b>748,23</b>



stojánek pro 5 složek	02030	kč <b>308,98</b>
-----------------------	-------	------------------



výstavní stojánek Slim Drain 60cm	02000	kč <b>1.436,60</b>
-----------------------------------	-------	--------------------



letáky sprchové žlaby itaština (baleno po 20ti)	02001	kč/kus <b>2,57</b>
letáky sprchové žlaby angličtina (baleno po 20ti)	02002	kč/kus <b>2,57</b>
letáky sprchové žlaby němčina (baleno po 20ti)	02003	kč/kus <b>2,57</b>
letáky sprchové žlaby Francouzština (baleno po 20ti)	02004	kč/kus <b>2,57</b>
letáky sprchové žlaby portugálština (baleno po 20ti)	02005	kč/kus <b>2,57</b>
letáky sprchové žlaby ruština (baleno po 20ti)	02006	kč/kus <b>2,57</b>
letáky sprchové žlaby španělština (baleno po 20ti)	02007	kč/kus <b>2,57</b>



## ŽLABY SLIM DRAIN - ZÁKLADNA

POLOŽKA	povrch		60 cm	
<b>OCEL</b>				
<b>SLIM/60</b>	nerez ocel AISI 304 DIN 1.4301		19504	kč <b>8.123,64</b>



## KLASICKÝ KRYT

POLOŽKA	povrch		60 cm	
<b>OCEL</b>				
<b>XSC/60</b>	nerez ocel broušená AISI 304 DIN 1.4301		19524	kč <b>741,10</b>
	nerez ocel leštěná AISI 304 DIN 1.4301		19523	kč <b>741,10</b>



---

panel obvodové lišty METAL LINE	00099	kč <b>838,02</b>
---------------------------------	-------	------------------

---



---

panel - profily ke dřevu	00123	kč <b>419,01</b>
--------------------------	-------	------------------

---



---

složka - profily schodové	00069	kč <b>748,23</b>
---------------------------	-------	------------------

---





---

složka - obvodové lišty PVC	00101	kč <b>550,70</b>
-----------------------------	-------	------------------

---

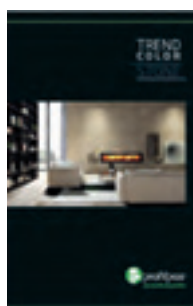
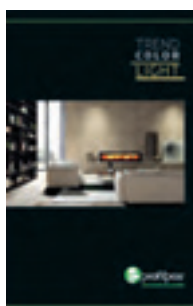

skříňka profilpas design	00131	kč <b>838,04</b>
--------------------------	-------	------------------



složka vzorků trend color stone	00152	kč <b>420,00</b>
---------------------------------	-------	------------------

složka vzorků trend color light	00153	kč <b>420,00</b>
---------------------------------	-------	------------------



tuba - profily k obkladům	00103	kč <b>332,36</b>
---------------------------	-------	------------------

tuba - profily k podlahám	00104	kč <b>332,36</b>
---------------------------	-------	------------------

tuba - profily pro malé tloušťky	00114	kč <b>332,36</b>
----------------------------------	-------	------------------

tuba - Profily hranaté Q	00115	kč <b>332,36</b>
--------------------------	-------	------------------

tuba - profily unisystem	00080	kč <b>332,36</b>
--------------------------	-------	------------------

tuba - prosystem	00082	kč <b>332,36</b>
------------------	-------	------------------

tuba - proline	00127	kč <b>332,36</b>
----------------	-------	------------------

tuba LVT	00142	kč <b>11,87</b>
----------	-------	-----------------

tuba prolight	00143	kč <b>11,87</b>
---------------	-------	-----------------



	vzorek DJKC/10	00134	kč <b>284,76</b>
--	----------------	-------	------------------

	vzorek DJKC/10	00135	kč <b>459,76</b>
--	----------------	-------	------------------

	vzorek UKC/10	00136	kč <b>549,64</b>
--	---------------	-------	------------------

	vzorek DJKGC/10	00137	kč <b>876,40</b>
--	-----------------	-------	------------------

	vzorek UKGC/10	00138	kč <b>977,48</b>
--	----------------	-------	------------------



Profilpas nabízí možnost vzorování do rohů místností dle poptávky a místa umístění. Vytvoření vzorového rohu znamená dát důraz na podporu prodeje a pochopení všech možností profilů pro zvýšení prodeje.

výstavní systém na míru



skříňka 6+2 šuplíky cm 40x50x133	02009	kč <b>12.826,80</b>
opěra pro skříňku cm 40x200	02010	kč <b>3.933,44</b>



složka 2 patra 100x50x90	02011	kč <b>6.156,92</b>
--------------------------	-------	--------------------



složka 2+2 patra 10x50x90	02012	kč <b>6.328,00</b>
---------------------------	-------	--------------------





skříňka velká místnost cm 100x30x120	02014	kč <b>13.681,92</b>
--------------------------------------	-------	---------------------



skříňka malá místnost cm 50x30x120	02013	kč <b>8.380,12</b>
------------------------------------	-------	--------------------

skříňka malá místnost cm 50x30x120 vzorek s elektrickým připojením pro montáž modelu serie PROLIGHT	02031	kč <b>10.090,36</b>
---	-------	---------------------



Grafický panel upravovatelný rozměr 100x160.	02032	kč <b>1.795,64</b>
--	-------	--------------------



svazek PDS



svazek PDS XL



svazek metal line



svazek 8605/8608



svazek soklové lišt PVC



svazek ZQP



svazek RPA



svazek RE



svazek REM



svazek REC



svazek REL



svazek RECO



svazek fai da te



svazek ocel pískovaná



svazek chromovaná mosaz



svazek protibakteriální

svazek PDS	00020	kč <b>105,00</b>
svazek 8605/8608	00126	kč <b>75,04</b>
svazek metal line	00119	kč <b>359,24</b>
svazek soklové lišt PVC	00085	kč <b>134,96</b>
svazek sottobalconi	00117	kč <b>418,88</b>
svazek ZQP	00027	kč <b>134,96</b>
svazek RPA	00050	kč <b>134,96</b>
svazek RE	00011	kč <b>134,96</b>
svazek REM	00052	kč <b>134,96</b>
svazek REC	00049	kč <b>134,96</b>
svazek RECO	00133	kč <b>134,96</b>
svazek REL	00012	kč <b>134,96</b>
svazek fai da te	00128	kč <b>269,36</b>
svazek chromovaná mosaz	00130	kč <b>329,28</b>
svazek profily pískované	00132	kč <b>75,04</b>
svazek PVC schodové hrany	00084	kč <b>134,96</b>
svazek protibakteriální	00147	kč <b>75,04</b>
svazek pds xl	00140	kč <b>855,12</b>
svazek dekory pds LVT	00141	kč <b>105,00</b>



ES/9	11530	kč <b>10.325,56</b>
------	-------	---------------------

Rozměry: šířka 96cm - hloubka 53cm - výška 235cm

Možnost prezentace 60 modelů profilů v sáčcích

DOPLŇKY:

A) háčky pro stojany

výbava stojanu - 35 háčků

kód. 11517 extra háčky	kč <b>78,68</b>	netto
------------------------	-----------------	-------

B) koš s háčky pro schodové profily

kód 11513	kč <b>404,32</b>	netto
-----------	------------------	-------

C) set 20 háčků na mříži pro vystavení malých produktů v sáčcích

kód 11510	kč <b>1.382,64</b>	netto
-----------	--------------------	-------

D) informativní panely

kód 11520 panel - profily pro podlahy	kč <b>556,64</b>	netto
---------------------------------------	------------------	-------

kód 11545 panel - profily pro plovoucí parkety	kč <b>556,64</b>	netto
--	------------------	-------



ES/7	11594	kč <b>7.452,48</b>
------	-------	--------------------

Rozměry: šířka 96cm - hloubka 50cm - výška 240cm

Stojan pro profily z řady cerfix a řadu PRO s délkami až 340cm

A) oddělovače posuvné. Možnost prezentace až 22 modelů profilů

DOPLŇKY:

B) koše pro ES/7 - kód 11504

kč <b>1.256,92</b>	netto
--------------------	-------

dají se připevnit na boční stranu stojanu pro prezentaci kratších profilů

C) set 20 háčků a mříže pro vystavení malých produktů v sáčcích (rožky pro Protrím, pásky

protiskluzové, lepicí pásky, očka atd). Kód 11510	kč <b>1.382,64</b>	netto
---	--------------------	-------

D) informativní panely

kód. 11520 panel - profily pro podlahy	kč <b>556,64</b>	netto
--	------------------	-------

kód. 11545 panel - profily pro plovoucí parkety	kč <b>556,64</b>	netto
---	------------------	-------

kód. 11546 panel pro řadu Cerfix®	kč <b>556,64</b>	netto
-----------------------------------	------------------	-------



ES/6	11506	kč <b>3.352,16</b>
------	-------	--------------------

Rozměry: šířka 96cm - hloubka 28cm - výška 94cm



ESPT (protíler)	11595	kč <b>1.795,64</b>
-----------------	-------	--------------------

Rozměry: šířka 35cm - hloubka 40cm - výška 156cm

# Seznam jednotlivých profilů

020/	105	78/	153	96/7E	234	126/	154
023/	108	79/	153	96/7G	234	126/L/F	220
024/	108	80/	152	96/7I	234	126/LP/DX	220
025/	108	85/	121	96/7P	234	126/LP/SX	220
026/	106	87/	149	96/7SF	234	128/	154
030/	108	87/6	242	97/4E	237	130/	150
032/SF/	118	88/6	242	97/4G	237	131/	150
034/A	118	88/16SF	242	97/4I	237	148/B	254 - 260
035/	108	89/	24 - 231	97/4P	237	148/C	255 - 260
040/	108	89/ /EI	24	97/4SF	237	150	155
050/	131	89/ EI	231	97/4TME	237	150/	159
060/	131	89/ TM	231	97/4TMG	237	151	155
076/	59	89/ TMEI	231	97/4TMI	237	151/11	159
080/	131	89/6L	221	97/4TMP	237	152	155
0100/	131	89/6EI	221	97/4TMSF	237	153	155
6/	119	89/613	232	97/7E	238	154	155
7/	119	89/613EI	232	97/7G	238	155	155
10/	120	90/6SA	227	97/7I	238	155/16	159
19/	107	90/ A	227	97/7P	238	155/190	275
21/	104	90/ E	211 - 229	97/7SF	238	156	156
22/30	275	90/ G	211 - 229	97/7W	241	157	156
23/	107-191	90/ I	211 - 229	97/7WE	240 - 241	158	156
23/A	190	90/ MI	228	97/7WG	240 - 241	161/11	160
24/	107	90/ ME	228	97/7WI	240 - 241	163/	159
25/	107	90/ MG	228	97/7WP	240 - 241	166/16	159
27/ST	194-195	90/ MP	228	97/8CB	239	168/16	160
28/37	275	90/ P	211 - 229	97/8E	239	169	255 - 260
29/A	192	90/ SE	229	97/8G	239	169/	160
29/ST	194-195	90/ SF	227	97/8I	239	170	255 - 260
30/	104-191	90/ SG	229	97/8P	239	170/	160
30/A	191	90/ SI	229	97/8SF	239	171	255 - 260
31/	104	90/ SP	229	98/7E	236	171/11	160
35/	104	90/ SSF	227	98/7G	236	172	254 - 260
35/50	275	90/ TE	229	98/7I	236	173	255 - 260
41/	104-191	90/ TG	229	98/7P	236	174/	160
41/A	190	90/ TI	229	98/7SF	236	175/11	160
45/	113	90/ TME	229	99/87F	240	177/16	160
46/	119	90/ TMG	229	99/C	243	178/16	160
47/	119	90/ TMI	229	99/17SF	237 - 240	185/220	275
50/70	275	90/ TMP	229	99/M	102	210/	57
51/	116-192	90/ TMSF	227	99/R/	102	220/	57
51/A	192	90/ TP	229	99/T/	101 - 189 - 209	277/	57
52/	116-192	90/ TSF	227	99/T/8	95 - 209	300/	120
52/A	192	90FX/	211	99/T/14	101 - 189 - 209	305/	119
53/	149	91/8SF	232	99/T/20	189 - 209	310/	120
54/	121	92/7	235	99/TR/26	166	311/	117
55/	115	93/	235	100/	244	312/	117
57/	116	95/130	275	101/74	244	345/	113
58/	149 - 193	95/ E	233	105/7	222	346/	118
58/A	193	95/ G	233	105/7E	222	355/	115
61/	115	95/ I	233	105/7G	222	357/	113
65/100	275	95/ P	233	105/7I	222	358/	112
70/	150	95/ SF	233	105/7P	222	370/	149
71/	150	95/ TE	233	105/CB	222	373/	149
72/	153	95/ TG	233	105/PL	222	380/10	103
73/	149 - 193	95/ TI	233	110/	151	380/14	103
73/A	193	95/ TME	233	111/ /F	93 - 148 - 168	380/3	103
74/	149 - 193	95/ TMG	233	115	152	380/4	103
74/A	193	95/ TMI	233	117/	152	380/5	103
74/I	149	95/ TMP	233	119/	152	380/7	103
75/F	93 - 148 - 168	95/ TMSF	233	124/	151	380/8	103
76/	151	95/ TP	233	125/	153	399/10	102
77/	153	95/ TSF	233	125/160	275	399/M	102

399/R/	102	790/ MPS	230	8607/E	253 - 260	CPAI/ /G	133
399/T/	95 - 189 - 209	790/ SF	230	8607/G	253 - 260	CPAV/	133
399/T/8	95	799/	103	8607/I	253 - 260	CPAV/ /E	133
399/TC/	95 - 189 - 209	799/T/	101	8607/P pravý / levý	253 - 260	CPAV/ /G	133
399/U	103	799/TP/	101	8608	187 - 201 - 248 - 257	CPBI/	134
419/	107	799/TS/	101	8608/C	187 - 235 - 248	CPBI/ /E	134
423/AD	190	799/U/	103	8608/P	248 - 257 - 258	CPBI/ /G	134
424/	107	4020/	105	8610	59 - 249 - 258	CPBV/	134
425/	107	4026/	106	8612/10	171-247	CPBV/ /E	134
427/CT	194 - 195	4030/	108	8611	59 - 249 - 258	CPBV/ /G	134
429/AD	192	4035/	108	30046	212 - 271	CPCI/55/	136
429/CT	194 - 195	4040/	108	30049	212 - 271	CPCI/55/ /E	136
430/	104 - 191	4050/	131	30052	212 - 271	CPCI/55/ /G	136
430/AD	190	4060/	131	Samolepící	157	CPCI/75/	136
441/	104 - 191	4080/	131	AF/1	26	CPCI/75/ /E	136
451/AD	192	4150/11/S	159	AI/	51 - 91 - 97 - 169	CPCI/75/ /G	136
455/	115	4170/ /S	160	AIF/	207	CPCI/95/	136
457/	116	4174/11/S	160	AIL/	51 - 91	CPCI/95/ /E	136
461/	115	4300/	120	AIP/	51 - 91	CPCI/95/ /G	136
470/	150	4305/	119	AIS/	51 - 91	CPCV/55/	136
473/	149	4310/	120	AIX/	51 - 91	CPCV/55/ /E	136
474/	419	4311/	117	AL/120/24	223	CPCV/55/ /G	136
474/AD	193	4312/	117	AL/150/24	223	CPCV/75/	136
476/	151	4346/	118	AL/2	26	CPCV/75/ /E	136
485/	121	4355/	115	AL/60/24	223	CPCV/75/ /G	136
487/	149	4357/	116	AL/90/24	223	CPCV/95/	136
499/T	101	4358/	115	ALCROM® PLUS PRESTO	256 - 260	CPCV/95/ /E	136
520/	108	4399/R/10	102	AX/2	25	CPCV/95/ /G	136
525/	108	4399/T	101	BH/20	86	CPDV/55/	137
530/	108	4701/	120	BH/20/A	86	CPDV/55/ /E	137
535/	108	4710/	120	BI/40	68	CPDV/55/ /G	137
700/	120	4711/	117	BI/40/A	68	CPDV/75/	137
701/	120	4712/	117	BL/	70	CPDV/75/ /E	137
702/	120	4720/	105	BLA/	69	CPDV/75/ /G	137
710/	120	4722/	105	BLAH/	69	CPDV/95/	137
711/	117	4726/	106	B00/01	223	CPDV/95/ /E	137
712/	117	4729/	106	BP/20	86	CPDV/95/ /G	137
720/	105	4730/	108	BP/20/A	86	CPEI/45/	135
722/	105	4750/	131	BP/22	86	CPEI/45/ /E	135
723/	108	4760/	131	BP/25	86	CPEI/45/ /G	135
724/	108	4780/	131	BPK/20	86	CPEV/45/	135
726/	106	4799/T	101	BPK/25	86	CPEV/45/ /E	135
729/	106	4799/TS	101	BPT/20	86	CPEV/45/ /G	135
730/	108	7100/	131	BPT/22	86	CPEV/72/	135
732/SF/	118	8580	250 - 258	BPT/25	86	CPEV/72/ /E	135
734/A	118	8582	250 - 258	BU/4F	164	CPEV/72/ /G	135
735/	108	8596	250 - 258	C/4	163	CPGV/55/	138
742/	108	8598	250 - 258	C/10/SF	179 - 199	CPGV/55/ /E	138
750/	131	8600	249 - 258	C/13/SF	180 - 199	CPGV/55/ /G	138
760/	131	8602	251 - 258 - 259	C/22/SF	180 - 200	CPHA/	139
774/	58	8602/C	237 - 251 - 252 - 253	C/7/SF	179 - 199	CPHV/	139
775/	58	8602/E	251 - 259	CE/5/20	223	CPLB	140
776/	58	8602/G	251 - 259	CE/10/20	223	CPLV/	140
777/	58	8602/I	251 - 259	CE/10/100	223	CPLV/ /E	140
779/SF	58	8602/P pravý / levý	251 - 259	CLA/	216	CPLV/ /G	140
780/	131	8603	252 - 259	CLA/8A	216	CR	275
790/ ME	230	8603/E	252 - 259	CLA/8P	216	D/4461/K	274
790/ MES	230	8603/G	252 - 259	CN28	273	D/4471/K	274
790/ MG	230	8603/I	252 - 259	CP/01	275	DA/	99
790/ MGS	230	8603/P pravý / levý	252 - 259 - 260	CP/02	275	DAF/	208
790/ MI	230	8605	141 - 247 - 257	CP/03	275	DC1	273
790/ MIS	230	8605/P	257	CPAI/	133	DC10	273
790/ MP	230	8607	253 - 260	CPAI/ /E	133	DC2	273

# Seznam jednotlivých profilů

DC3	273	G/8/SF	220	GTINS/C	64	LFCD/	32
DC4	273	G/8B/10	220	GTINS/E	64	LFDBD/	32
DC5	273	G/8P/DX	220	GTINS/G	64	LFDD/	32
DC7	273	G/8P/SX	220	GTINS/I	64	LG/25	275
DG/	99	G/80/	130	GTINS/T	64	LG/B	41
DI/	99	G/9/F	220	GTINX/C	64	LHAG	39 - 89
DIMM/01	223	G/9P/DX	220	GTINX/E	64	LI	39 - 89
DJA/	99	G/9P/SX	220	GTINX/G	64	LIS	39 - 89
DJA/ /EI	99	GA/	63 - 93 - 170	GTINX/I	64	LJA	39 - 89
DJG/	99	GB/	63 - 93	GTINX/T	64	LKA/	39 - 89
DJG/ /EI	99	GB/660/	130	GTL/C	68	LKB	39 - 89
DJK/	99	GB/880/	130	GTL/E	68	LKRS	39 - 89
DJK/ /EI	99	GBL/ /C	69 - 70	GTL/I	68	LKTM	39 - 89
DJKC/10	28	GBL/ /E	69 - 70	GTL/T	68	LLA/20	218
DJKG/10	30	GBL/ /I	70 - 70	GTP/C	66	LLA/20P	218
DJKGC/10	29	GBL/ /T	70 - 70	GTP/E	66	LLA/30	218
DJN/	99	GF/	211	GTP/I	66	LLA/30P	218
DJN/ /EI	99	GG/2	80	GTP/T	66	LLB/30	218
DK/	99	GG/3	80	GTV/E	63	LLB/30P	218
DN/	99	GG/4	80	GTV/I	63	LN/4	164
DNF/	208	GIC/	65	GU/30/	85	LP/P	41
DT1	273	GIN/	64	GU/40/	85	LUI/	100
DT10	273	GINS/	64	GV/	63	LUIS/	100
DT2	273	GINX/	64	GWA/	129	MA/	114
DT3	273	GINI/	65	H/5/F	166	MIN/	56 - 114
DT4	273	GJA/	129	IL/	61	MN/	114
DT5	273	GJF/	129	ILN/	61	NA/	125
DT7	273	GJS/10	129	ILNS/	61	NE/	123
EC 1103	157	GM/72	153	ILNX/	61	NF/	124
EC 1236	157	GM/78	154	IP/40	59	NI/	126
FIX/J/30	167	GM/90	244	IPA/	90 - 144	NJ/	94 - 123
FIX/J/34	167	GM/I	125	IPA/4	90	NJ/ /SA	94 - 123
FIX/J/44	197	GMI/I	126	IPB/	90 - 144	NL/	124
FIX/L/32	167	GM/R	149	IPB/4	90	NO/	125
FIX/L/46	196	GMP/I	125	IR/C01	223	NPA/	125
FIX/L/55	197	GMPI/I	126	IR/W3	223	NPI/	126
FIX/T/19	167	GMR/44	154 - 220	J/4	164	NTA/	94 - 128 - 165
FIX/T/29	192	GMS/44	154	JGA/	93 - 170	NTI/	94 - 128 - 165
FIX/T/33	197	GP/	66	JGB/	93	NTO/	128
FMA/	50 - 92	GPS/6	79 - 80	JN/4	164	NZA/	94 - 127 - 165
FMAC/	50	GPS1/ /19	79	K10	274	NZS/	111
FMAE/	50	GPS2/19	80	K20-NÚŽKY	274	NZS/A/40	127
FMAI/	50	GPS3/ /10	81	L/4	164	NZS/B/	111
FMB/	50 - 92	GPS3/ /12	81	L6/NW/20	223	NZS/L/	127
FMBC/	50	GPS4/ /10	83	L6/NW/67	223	NZS/S1	111
FMBE/	50	GPS4/ /12	83	L6/WW/20	223	NZS/S2	111
FMBI/	50	GPS4/ /8	83	L6/WW/67	223	P/1/SF	182 - 201
FMI/	50	GPS5/23	84	LA/I/	40	P/4	164
FMIC/	50	GPS5/30	84	LA/IS/	40	PA/	95 - 112
FMICS/	50	GPS5/35	84	LAD/I	20	PAE	78
FMIE/	50	GPS7/ /19	79	LB/A	41	PAI	78
FMIES/	50	GPS8/ /10	82	LB/B/	41	PASTA LUCIDANTE	274
FMII/	50	GPS8/ /12	82	LDA/	40	PB30	78
FMIS/	50	GPS8/ /8	82	LDAD	20	PB5	78
FMIS/	50	GPS14/12	80	LDAG/	40	PBA/	95 - 113
G/1/SF	183 - 201	GPS/15	79	LDB/	40	PBA/5/A	165
G/100/	130	GPU/	66	LDF/	40	PBAS/5/F	166
G/4/SF	184 - 201	GR/80/	130	LDFG/	40	PF12	78
G/40/	130	GTA/E	63	LDRS/	40	PI/	67
G/460/	130	GTA/I	63	LDS/	40	PIN/	67
G/5/SF	185 - 201	GTIN/C	64	LDT/	40	PIA/	67 - 93 - 170
G/6/SF	185 - 201	GTIN/E	64	LDTM/	40	PLAF/	211
G/60/	130	GTIN/G	64	LE/B	41	PN/	112
G/705/F	168	GTIN/I	64	LFAG/	40	PNI/	112
G/7Z/SF	186 - 201	GTIN/T	64	LF CBD/	32	PNIS/	112

PP/96	86 - 171 - 187 - 244 - 247 - 248 - 249 - 254 - 274	SB/G	148	TIEX/	45 - 90	Z5/50	177 - 198
PR/	112	SGA/	143	TIH/	45 - 90	ZA/	51 - 91 - 97 - 169
PR30	78	SGK/	143	TIHL/	45 - 46 - 90	ZAL/10P	216
PR5	78	SGL/	143	TIHN/	46	ZB/	51 - 91
PROFLEX OHÝBAČKA	212 - 271	SGN/	143	TIINS/	46	ZBG/	98
PT/4	163	SI/	146	TIINX/	46	ZBGF/	207
PT/4/SA	163	transparentní těsnící vrstva	157	TIIP/	45 - 90	ZG/	91 - 97
PTC	272	SIS/	146	TIIS/	45 - 90	ZGF/	168 - 207
PTK	272	SIS/10/SF	146	TIIX/	45 - 90	ZK/	51 - 91 - 97
PTLP1	272	SIX/	146	TIME/	45	ZN/	91 - 97
PTLP2	272	SLIM/	74	TIMI/	45	ZNF/	207
PTW	272	SLIM/BD01	77	TIV/	44	ZQACD/	31
PV/	52 - 91	SLIM/P	77	TLA/10/C1	218	ZQADD/	31
RA/	43 - 90 - 169	SLIM-I/	77	TLA/10P/C1	218	ZQAGN/	53 - 92
RAF/	208	SM/	143	TLB/10/C1	218	ZQAGN/ /EI	54 - 92
RAS/	43 - 90	SMA/	93 - 143 - 168	TLB/10P/C1	218	ZQAL/10	216
RB/	43 - 90	SMART/	76	TOP/ /E	60	ZQAL/10B	216
RBR/	43 - 90	SMART/BD01	77	TOP/ /ETM	60	ZQAL/10P	216
RBR5/	43 - 90	SMART/P	77	TOP/ /I	60	ZQAMD/	31
RC/ /F	188	SMART3/	77	TOP/ /ITM	60	ZQAN/	53 - 92 - 169
RC/5/F	166	SMART-I/	77	TOP/A/	60	ZQAN/ /EI	54 - 92
RC/47/CV	188	SMART/SP	76	TOP/TM/	60	ZQAND/	22
RC/49/CV	188	SN/	144	TPAE/	47	ZQAND/ /EI	22
RC/411/CV	188	SNG/	144	TPAI/	47	ZQBN/	53 - 92
RC/415/CV	188	SP/	147	TPC/410/CV	179 - 199	ZQBN/ /EI	54 - 92
RCF/	210	SS/4	274	TPC/413/CV	180 - 199 - 200	ZQBRN/	53 - 92
RE/	48	SS/5	274	TPC/47/CV	179 - 199	ZQBRN/ /EI	54 - 92
REC/ /100	49	STA/	128	TPS/410/CV	181 - 200	ZQBR5N/	53 - 92
RECO/ /100	49	STI/	128	TPS/413/CV	181 - 200	ZQBR5N/ /EI	54 - 92
REL/	48	STO/	128	TPS/47/CV	181 - 200	ZQBSN/	53 - 92
REM/	48	SWA/	147	TPU/	178 - 180 - 182 - 184 - 185 - 186	ZQBSN/ /EI	54 - 92
RF/	43 - 90	SWB/	147	TPUF/	210	ZQFN/	53 - 92
SGI/	143	SWC/	147	TPZ/410/CV	178 - 198	ZQFN/ /EI	54 - 92
RI/	45 - 90 - 169	SWP/	114	TPZ/413/CV	178 - 198 - 199	ZQIM/ /EI	54
RIC/01	223	T/	178 - 180 - 183	TPZ/47/CV	178 - 198	ZQIMP/ /EI	54
RIL/	45 - 90	T/29	195	TU/6	178-180-182-184-185-210-240-243	ZQIMS/ /EI	54
RIN/	46	T/29/200	195	TV/	44	ZQIN/	53
RINS/	46	T/38	195	UA/	100	ZQIN/ /EI	54 - 92
RINX/	46	T/38/100	195	UA/ /EI	100	ZQIND/	22
RIP/	45 - 90	T/40/100	195	UAF/	208	ZQIND/ /EI	22
RIS/	45 - 90	TA/	44	UG/	100	ZQINP/	53
RIX/	45 - 90	TAF/	44	UG/ /EI	100	ZQINP/ /EI	54
RKN/	46	TAS/	44	UI/	100	ZQINS/	53
RLN/	46	TAT/	44	UI/ /EI	100	ZQINS/ /EI	54
RNF/	208	TATM/	44	UIS/	100	ZQINX/	53
PROTISKLUZOVÁ ROLE	151 - 152	TB/	44 - 46	UIS/ /EI	100	ZQINX/ /EI	54
RPA/	47	TBR/	44	UK/	100	ZQKN/	53 - 92 - 169
RR/5	274	TBRS/	44	UK/ /EI	100	ZQLN/	53 - 92
RT/	43 - 90	TE/	49	UKC/10	28	ZQLN/ /EI	54 - 92
RTM/	43 - 90	TEI/	49	UKG/10	30	ZQP/	55
RV/	43	TEL/04	223	UKGC/10	29	ZQP/ /EI	55
RVH/	43	TG/411/CV	183 - 201	UN/	100	ZQTMN/	53 - 92
S/15/SF	181 - 200	TG/415/CV	183 - 201	UN/ /EI	100	ZQTMN/ /EI	54 - 92
S/4	163	TGU/	85	VITI	274	ZQTN/	53 - 92
S/9/SF	181 - 200	TIA/	44	XLC/	76	ZQTN/ /EI	54 - 92
S/95	233 - 234 - 235 - 236 - 238 - 165	TIAS/	44	XLC3/	76	ZQVN/	34 - 36 - 53 - 92
S/97	239	TIAT/	44	XLCC/	76	ZQVN/ /EI	34 - 36 - 54 - 92
SA/	148	TIB/	44 - 46	XLI/	76	ZQVNH/	53
SA/G	148	TIE/	45 - 90	XLL/	76	ZV/	34 - 36 - 51
SAFETY-WALKTM	157 - 158	TIEL/	45 - 46 - 90	XSC/	74	ZVH/	51
SAR/8/15	145	TIEN/	46	XSCC/	74		
SAR/10/12	145	TIENS/	46	XSL/	74		
SIR/8/15	145	TIENX/	46	Z/1/SF	177 - 198		
SIR/10/12	145	TIEP/	45	Z/4	163		
SB/	148	TIES/	45	Z3/30/SF	177 - 198 - 210		

## MATERIÁLY A JEJICH CHARAKTERISTIKY

Informace níže shrnují základní vlastnosti materiálů. Pro více informací si můžete vyžádat technické listy

### MOSAZ PŘÍRODNÍ

Slitina CW624N UNI EN 12167

Profily jsou vyráběny lisováním za studena. Představují dobrou odolnost proti chemikáliím a proti mechanickému namáhání. Navzdory tomu je viditelná část mosazi předurčena k oxidaci, čímž se na povrchu vytváří vrstva. V přítomnosti velké vlhkosti nebo korozivních látek se na povrchu vytváření skvrny, které se dají odstranit pomocí brusiv nebo leštidel

### MOSAZ LEŠTĚNÁ

Slitina CW624N UNI EN 12167

Profily jsou vyrobeny extruzí a poté mechanicky leštěny. Odolnost proti chemikáliím a mechanickému namáhání je dobrá. Leštěná plocha musí být chráněna před poškrábáním. Viditelné části mosazi přirozeně oxidují. Při působení agresivních látek nebo vysoké vlhkosti se mohou na povrchu objevit skvrny. V případě nutnosti je možné tyto profily zrestaurovat do původní podoby pomocí brusiv či leštidel.

### MOSAZ POCHROMOVANÁ

Slitina CW624N UNI EN 12167

Profily jsou vyrobeny extruzí a poté chromovány. Jsou odolné vůči UV záření, vlivu počasí a chemickým prostředkům. Nejsou vhodné pro podlahy s intenzivním mechanickým zatížením.

### HLINÍK PŘÍRODNÍ

Slitina Al-Mg-Si zpracována za podmínek T6 (6060 T6)

Profily z přírodního hliníku jsou vyrobeny extruzí a zaručují solidní odolnost proti chemickým látkám a počasí. Malta a její deriváty za mokra uvolňují alkalické látky, které mohou působit na povrch a způsobovat korozi. Z tohoto důvodu musí být povrch profilů okamžitě očištěn od cementu, lepidel či jiných materiálů používaných na spoje.

### HLINÍK ELOXOVANÝ

Slitina Al-Mg-Si chemicky ošetřena v podmínkách T6 (6060 T6). Profily jsou vyrobeny extruzí a poté eloxovány. Jsou odolné proti chemickým látkám a počasí. Malta a její deriváty za mokra uvolňují alkalické látky, které mohou působit na povrch a způsobovat korozi. Z tohoto důvodu musí být povrch profilů okamžitě očištěn od cementu, lepidel či jiných materiálů používaných na spoje. V důsledku opotřebení a ohození (v případě použití na podlahy) by se mohli poškodit povrch profilu a odstranit eloxovaná úprava profilu.

### HLINÍK LEŠTĚNÝ

Slitina Al-Mg-Si zpracována za podmínek T6 (6463 T6). Profily jsou vyrobeny extruzí a poté jsou mechanicky opracovány a leštěny. Jsou solidně odolné proti chemikáliím a počasí. Malta a její deriváty za mokra uvolňují alkalické látky, které mohou působit na povrch a způsobovat korozi. Z tohoto důvodu musí být povrch profilů okamžitě očištěn od cementu, lepidel či jiných materiálů používaných na spoje. Nepoužívejte profily na podlahy.

### HLINÍK LAKOVANÝ

Slitina Al-Mg-Si zpracována za podmínek T6 (6463 T6). Profily jsou vyrobeny extruzí a poté jsou lakovány v tloušťce  $\geq 80$   $\mu\text{m}$ . Jsou solidně odolné proti chemikáliím a počasí ale nejsou odolné proti mechanickému namáhání, které je poškozují. Nedoporučují se proto na použití jako podlahové profily. Malta a její deriváty za mokra uvolňují alkalické látky, které mohou působit na povrch a způsobovat korozi. Z tohoto důvodu musí být povrch profilů okamžitě očištěn od cementu, lepidel či jiných materiálů používaných na spoje.

### HLINÍK POTAŽENÝ FOLIÍ ALCROM' PLUS

Slitina Al-Mg-Si zpracována za podmínek T6 (6463 T6). Profily jsou vyrobeny extruzí. Fólie se na profily aplikuje pomocí zařízení Alcrom Plus. Je odolná proti poškození. Vyrábí se v mnoha barvách, odstínech dřeva.

### NEREZ OCEL INOX - AISI 430 - DIN 1.4016

Tato ocel má průměrnou odolnost proti korozi. Doporučuje se na použití v interiéru.

### NEREZ OCEL INOX - AISI 304 - DIN 1.4301 V2A

Tato ocel má velmi dobrou odolnost vůči základním chemickým látkám, počasí, maltě a lepidlům, které se používají na obklady a na čisticí prostředky. Doporučuje se pro potravinářský průmysl, nemocnice, venkovní prostředí atd.

### NEREZ OCEL INOX - AISI 316 - DIN 1.4404 V4A

Představuje vynikající odolnost proti chemickým prostředkům, počasí, maltě, vápnu, lepidlům k obkladům a čistícím prostředkům. Taky je odolná vůči chloru a soli. Hodí se do prostředí s extrémními okolními podmínkami.

### POKLÁDKA - UPOZORNĚNÍ

I nerez ocel může být poškozena, pokud se s ní nezachází dle pravidel správné pokládky. Je potřeba dávat pozor zejména na: lišty nechejte uzavřené v jejich ochranném balení až do momentu samotné pokládky. (tím se vyhnete kontaminaci oceli během dopravy - s dalšími kovovými materiály). Vyhněte se kontaktu s produkty na čištění přírodního kamene, mramoru, odvápnovačů a čistícími prostředky, které obsahují chlor a jeho součásti. Pozor taky na výpary kyselých chloridů, které se mohou tvořit během čištění dlažeb. Po pokládce ihned lištu očištěte a celý povrch opláchněte a osušte.

### ÚDRŽBA

Opakované čištění udrží krásu povrchu z nerez oceli. Zejména dejte pozor na čištění lišty po pokládce. Ihned po ní, omyjte dokonale povrch lišty. vyhněte se drsným abrasivním čistícím, které mohou poškrábat povrch lišty. nepoužívejte chlorové čističe, kyseliny, odvápnovače. nepoužívejte abrasivní houbičky, které mohou povrch poškrábat a tím se potom vytvoří na povrchu rez.

### NEREZ OCEL INOX POCHROMOVANÁ - AISI 304 - DIN 1.4301 (profilpas design)

Představuje eleganci a estetiku. Doporučuje se pouze k obkladům, ne na podlahy. Čištění pouze houbičkou nebo jemnými látkami. Používat jen neutrální čistící prostředky.

### Tvrzené PVC

Směs vinylu a tvrzeného PVC bezolovnatého, nehořlavé, nárázuvzdorné.

Vyrobeno na bázi ekologických solí Ca-Zn.

### Měkčené PVC

Směs vinylu a měkčeného PVC bezolovnatého, nehořlavé, nárázuvzdorné. Vyrobeno na bázi ekologických solí Ca-Zn.

### Pěnové PVC

Směs vinylu a pěnového PVC bezolovnatého, nehořlavé, nárázuvzdorné.

Vyrobeno na bázi ekologických solí Ca-Zn.

### PVC kombinované tvrzené

Směs vinylu a tvrzeného PVC bezolovnatého, nehořlavé, nárázuvzdorné.

Vyrobeno na bázi ekologických solí Ca-Zn.

### PVC tvrzené/plastifi ované

Směs vinylu a měkčeného PVC bezolovnatého, nehořlavé, nárázuvzdorné. Vyrobeno na bázi ekologických solí Ca-Zn.

### PVC tvrzené kombinované

Směs vinylu a tvrzeného pevného a plastifikovaného PVC bezolovnatého, nehořlavé, nárázuvzdorné.

Vyrobeno na bázi ekologických solí Ca-Zn.

### PVC tvrzené protiplísni

Směs vinylu a tvrzeného a plastifikovaného PVC bezolovnatého, nehořlavé, nárázuvzdorné.

Vyrobeno na bázi ekologických solí Ca-Zn s aditivem.

### PVC tvrzené pěnové / plastifikované

Směs vinylu a pěnového/plastifikovaného PVC bezolovnatého, nehořlavé, nárázuvzdorné.

Vyrobeno na bázi ekologických solí Ca-Zn s aditivem.

## DOPORUČENÍ PRO ÚDRŽBU A ČIŠTĚNÍ

MATERIÁL	POVRCH	ČIŠTĚNÍ PO POKLÁDCE	ÚDRŽBA
hliník	eloxovaný	použijte nealkalické a nekyselé mycí prostředky	použijte výhradně neutrální mycí prostředky
hliník	lesklý leštěný	použijte nealkalické a nekyselé mycí prostředky	použijte výhradně neutrální mycí prostředky
hliník	lesklý měd leštěná	použijte nealkalické a nekyselé mycí prostředky	použijte výhradně neutrální mycí prostředky
hliník	lesklý titan leštěný	použijte nealkalické a nekyselé mycí prostředky	použijte výhradně neutrální mycí prostředky
hliník	lesklý zlato leštěné	použijte nealkalické a nekyselé mycí prostředky	použijte výhradně neutrální mycí prostředky
hliník	lakovaný	použijte kyselé tamponované mycí prostředky	použijte neutrální a alkalické mycí prostředky
hliník	lesklý broušený	použijte nealkalické a nekyselé mycí prostředky	použijte výhradně neutrální mycí prostředky
hliník	potažený alcrom plus	použijte kyselé tamponované mycí prostředky	použijte výhradně neutrální mycí prostředky
ocel	inox leštěný	použijte kyselé tamponované mycí prostředky bez chloru	použijte neutrální a alkalické mycí prostředky
ocel	inox AISI 316	použijte kyselé tamponované mycí prostředky	použijte výhradně neutrální mycí prostředky
ocel	inox pískovaný	nepoužívejte kyselé mycí prostředky, pouze neutrální	použijte neutrální a alkalické mycí prostředky
ocel	inox broušený	použijte kyselé tamponované mycí prostředky bez chloru	použijte neutrální a alkalické mycí prostředky
mosaz	přírodní	nepoužívejte kyselé mycí prostředky, pouze neutrální	použijte výhradně neutrální mycí prostředky
mosaz	leštěný	nepoužívejte kyselé mycí prostředky, pouze neutrální	použijte výhradně neutrální mycí prostředky
mosaz	pochromovaný	použijte kyselé tamponované mycí prostředky	použijte neutrální a alkalické mycí prostředky
PVC		použijte nealkalické a nekyselé mycí prostředky	použijte výhradně neutrální mycí prostředky



## CHARAKTERISTIKA PROFILŮ A BALENÍ

### SAMOLEPÍCÍ PROFILY

Samolepící profily jsou vyrobeny z netoxického a nehořlavého lepidla, které neobsahuje rozpouštědla. Přestože tyto výrobky nejsou hořlavé, nedoporučuje se vystavovat je otevřenému ohni.

Záruka na výrobek se poskytuje při skladování za "normálních" klimatických podmínek. Ke zhoršení kvality lepidla dochází při teplotách nad +90°C a krystalizuje při teplotách pod -15°C. Během montáže samolepících profilů by okolní teplota neměla být nižší než +10°C.

Upozornění: samolepící profily nemohou být umístěny mezi nestabilní základy, jako je přechod mezi dvěma koberci nebo PVC podlahou krytinou a stěnou.

### VRTANÉ PROFILY

Profily připevňované vruty jsou vrtány. Tyto profily jsou vrtány dle typu a materiálu a vrtané díry jsou o velikosti 3 mm nebo 3,5 mm pro rovné nebo kulaté hlavy šroubů.

### PROFILY PROSYSTEM®

Prosystem je fixační systém profilů bez vrtaných děr.

Tyto profily mají drážku po celé délce profilu pro fixaci hmoždinkou.

### BALENÍ

\* Baleno po jednotlivých profilech.

Balení v sáčcích .

### ROZMĚRY - TOLERANCE - REFERENCE - NORMY

#### CERTIFIKACE VÝROBKŮ

Berte prosím na vědomí, že informace a nákresy v tomto katalogu jsou pouze ilustrační.

Údaje o rozměrech, jako je délka, sířka a tloušťka odpovídají skutečným rozměrům.

Další informace o výrobcích jako např: tolerance, technické normy a certifikace je možné zaslat na požádání.

### INSTRUKCE

Rezistence vůči chemikáliím záleží na výšce teploty a jejich agresivity, proto je důležité se předem přesvědčit o reakci s danou látkou před montáží profilu. Někdy látky jako vápno, malta či lepidlo mohou nechat mapy na profilu, proto je důležité tyto látky při aplikaci z profilu okamžitě setřít.

Vezměte prosím na vědomí, že barevné odstíny uvedené v katalogu se vzhledem k tisku mohou mírně lišit od skutečnosti.

## VŠEOBECNÉ PODMÍNKY PRODEJE A DODÁNÍ ZBOŽÍ

- Cena**  
Ceny v katalogu jsou uvedeny v Kč za metr a jsou to doporučené maloobchodní ceny bez DPH. Fakturace probíhá za kus. Slevy z těchto cen jsou závislé na množství a podmínkách daných Vaším dodavatelem. PROFILPAS upozorňuje, že se ceny mohou měnit podle pohybu cen výrobních materiálů.
- Velikost balení**  
V současném katalogu jsou uvedeny výrobky v nedělitelných baleních, případně příplatek za výrobky v dělitelných baleních. Ve výjimečných případech budou moci být rozbaleny i výrobky v nedělitelných baleních. Budou však účtována za maloobchodní cenu, od které nebudou odečítány žádné slevy ani rabaty. Konečná suma bude navíc navýšena o pořizovací cenu obalů.
- Minimální objednávka**  
Minimální objednávka je pro Českou republiku 3000 Kč. Pro slovensko 250euro. V případě nižší objednávky bude na fakturu připočtena cena dopravy dle níže uvedených tarifů. Datum dodání je přibližné a Profilpas není zodpovědný za zdržení dodávky způsobené dopravní fi mou.
- Objednávka**  
Zboží se objednává písemně nebo emailem. Održená objednávka bude rovněž písemně potvrzena a doplněna o cenu a platební podmínky.
- První dodávky**  
Pokud není dohodnuto jinak, první objednávky musí být hrazeny hotově, nebo předem na bankovní účet
- Vyhrazení práva na vlastnictví**  
Zboží zůstává majetkem firmy Profilpas až do jeho úplného zaplacení. v případě neúplné platby, nedodržení platebních podmínek si Profilpas vyhrazuje právo na odebrání zboží a to i v případě, že bylo prodáno třetí straně. Objednavatel ručí za škody na zboží způsobené špatným zacházením, skladováním. Profilpas neručí za škody na materiálu, které vzniknou během použití zboží nebo při přípravě na použití.
- Platební podmínky**  
Všechny platby za zboží musí být zaplacený v daném termínu splatnosti a způsobem, který je dohodnut s dodavatelem, v hotovosti nebo na uvedený bankovní účet. V případě nezaplacených faktur se další zboží připravované k expedici pozdrží do doby, než budou všechny platby uhrazeny.
- Reklamacce**  
Všechny reklamacce musí být oznámeny písemně do 7 dnů od dodání zboží. Poškození, odcizení a chybějící zboží musí být nahlášeno dopravci, který zboží přivezl. V případě, že reklamacce nebude sepsána a oznámena dopravci se Profilpas zříká odpovědnosti. Profilpas nebude akceptovat žádné vrácení zboží, jehož objednávka byla zákazníkem potvrzena. Zboží se přepravuje na riziko příjemce. Případné poškození neopravňuje příjemce opozdit platbu za objednané zboží. V případě, že je reklamacce oprávněná, nahradí Profilpas zboží za zboží nové, nepoškozené.
- Garance a vady**  
Profilpas se zavazuje věnovat se každé vadě, nedostatečné kvalitě, která se naskytne do 12ti měsíců od dodání výrobků. Tímto samozřejmě zůstávají v platnosti případy poškození uvedené v bodě 8. Reklamacce. Profi pas nepřijme zpět žádný produkt, bez předešlého písemného potvrzení o vrácení zboží od fi my Profilpas. Profilpas neručí za škody, způsobené vadným používáním, nebo použitím na jiné účely, než na jaké je produkt určen. Profilpas neručí za vady, kde je zřejmé, že vada nevznikla z důvodu špatné kvality produktu nebo jeho špatných vlastností, ale vznikla neodborným použitím, nebo špatnou volnou materiálu nakupujícím.



